





**HONDA**



**ACCORD**

Manual de propietario 2023



Al leer este manual verá información precedida por el símbolo **AVISO**. La finalidad de esta información es ayudarle a evitar daños en su vehículo, otras propiedades y el medio ambiente.

Los símbolos    de las etiquetas fijadas en su vehículo le recuerdan que lea este manual de usuario para utilizar de forma segura su vehículo.

  tiene un código de colores para indicar “peligro” (rojo), “advertencia” (naranja) o “precaución” (ámbar).

➔ **Etiquetas de seguridad** P. 99

## Información sobre seguridad

---

Su seguridad y la de los demás es muy importante. Conducir este vehículo de forma segura es una responsabilidad muy importante.

Para ayudarle a tomar decisiones fundadas sobre seguridad, se han incluido procedimientos de funcionamiento y otro tipo de información en etiquetas y en este manual. Esta información le avisa de posibles riesgos que le podrían causar lesiones a usted o a terceros.

Por supuesto, no es práctico ni posible advertirle de todos los peligros relacionados con el funcionamiento o el mantenimiento de su vehículo. Deberá hacer uso de su buen juicio.

Esta importante información de seguridad la encontrará de diversas formas, entre las que se incluyen:

- **Etiquetas de seguridad** - en el vehículo.
- **Mensajes de seguridad** - precedidos por un símbolo de alerta de seguridad  y una de las tres palabras de aviso: **PELIGRO**, **ADVERTENCIA** o **PRECAUCIÓN**.

Estas palabras de aviso significan:

 **PELIGRO**

Si no sigue las instrucciones se producirá la MUERTE o HERIDAS GRAVES.

 **ADVERTENCIA**

Si no sigue las instrucciones pueden producirse la MUERTE o LESIONES GRAVES.

  **ADVERTENCIA**

Si no sigue las instrucciones pueden producirse la MUERTE o LESIONES GRAVES.

 **PRECAUCIÓN**

Si no sigue las instrucciones pueden producirse HERIDAS.

- **Encabezamientos de seguridad** - por ejemplo, Precauciones de seguridad importantes.
- **Sección sobre seguridad** - por ejemplo, Conducción segura.
- **Instrucciones** - cómo usar este vehículo correctamente y de forma segura.

Todo el manual incluye importante información sobre seguridad; léalo atentamente.



El manual del propietario se debe considerar como una parte del vehículo y deberá ir con el vehículo cuando se venda.

El manual del propietario abarca todos los modelos del vehículo. Puede encontrar descripciones de equipamiento y características que no son de su modelo en concreto.

Las imágenes de este manual del propietario (incluida la portada) que ilustran características, equipos y la pantalla del sistema de audio/información, las pantallas de instrumentos, son solo ejemplos y podrían no ser representativas de su modelo concreto.

La información y las especificaciones incluidas en esta publicación estaban en vigor en el momento de la aprobación para su impresión. No obstante, Honda Motor Co., Ltd. se reserva el derecho a suspender o cambiar especificaciones o diseño en cualquier momento sin previo aviso y sin incurrir en ninguna obligación.

#### ➤ **Conducción segura** P. 37

Para una conducción segura P. 38                      Cinturones de seguridad P. 42      Airbags P. 52

#### ➤ **Panel de instrumentos** P. 101

Indicadores P. 102                      Indicadores e interfaz de información del conductor P. 125

#### ➤ **Controles** P. 159

Reloj P. 160                      Bloqueo y desbloqueo de las puertas P. 163  
Ventanillas P. 186                      Techo solar\* P. 190  
Asientos P. 213                      Elementos auxiliares interiores P. 224

#### ➤ **Funciones** P. 243

Sistema de audio P. 244                      Sistema de audio con pantalla en color P. 252  
Mensajes de error de la unidad de audio P. 419

#### ➤ **Conducción** P. 435

Antes de conducir P. 436                      Circulación con un remolque P. 440      Durante la conducción P. 441  
Cámara trasera con múltiples vistas P. 572                      Suministro P. 575

#### ➤ **Mantenimiento** P. 583

Antes de realizar operaciones de servicio P. 584      Sistema de monitor de aceite P. 587  
Comprobación y mantenimiento de las escobillas del limpiaparabrisas P. 609  
Mantenimiento del sistema de aire acondicionado P. 625

#### ➤ **Cómo hacer frente a lo inesperado** P. 635

Herramientas P. 636                      En caso de pinchazo P. 638  
Sobrecalentamiento P. 654                      Indicador encendido/parpadeando P. 656  
Si no puede desbloquear la tapa del depósito de combustible P. 671

#### ➤ **Información** P. 675

Especificaciones P. 676                      Números de identificación P. 679



# Índice

Seguridad para niños P. 73

Gases de escape y sus riesgos P. 98

Etiquetas de seguridad P. 99

Apertura y cierre del maletero P. 179

Funcionamiento de los interruptores alrededor del volante P. 192

Sistema de aire acondicionado P. 236

Sistema de seguridad P. 182

Retrovisores P. 210

Sistema de audio con pantalla P. 308

Información general sobre el sistema de audio P. 421

Llamada de emergencia (eCall)\* P. 414

Honda Sensing P. 482

Frenado P. 553

Estacionamiento del vehículo P. 563

Consumo de combustible y emisiones de CO<sub>2</sub> P. 580

Vehículo con motor turbo P. 581

Calendario de mantenimiento P. 593

Operaciones de servicio bajo el cofre P. 597

Sustitución de bombillas P. 607

Comprobación y mantenimiento de los neumáticos P. 612

Batería P. 619

Mantenimiento del control a distancia P. 623

Limpieza P. 628

Accesorios y modificaciones P. 633

El motor no arranca P. 646

Fusibles P. 663

Si no puede abrir el maletero P. 672

Si la batería se ha descargado P. 651

Remolcado de emergencia P. 670

Suministro\* P. 674

La palanca de cambios no se mueve P. 653

Dispositivos que emiten ondas de radio\* P. 680

Licencias de código abierto P. 694

Guía de referencia rápida P. 6

Conducción segura P. 37

Panel de instrumentos P. 101

Controles P. 159

Funciones P. 243

Conducción P. 435

Mantenimiento P. 583

Cómo hacer frente a lo inesperado P. 635

Información P. 675

ÍNDICE P. 696

# Índice visual

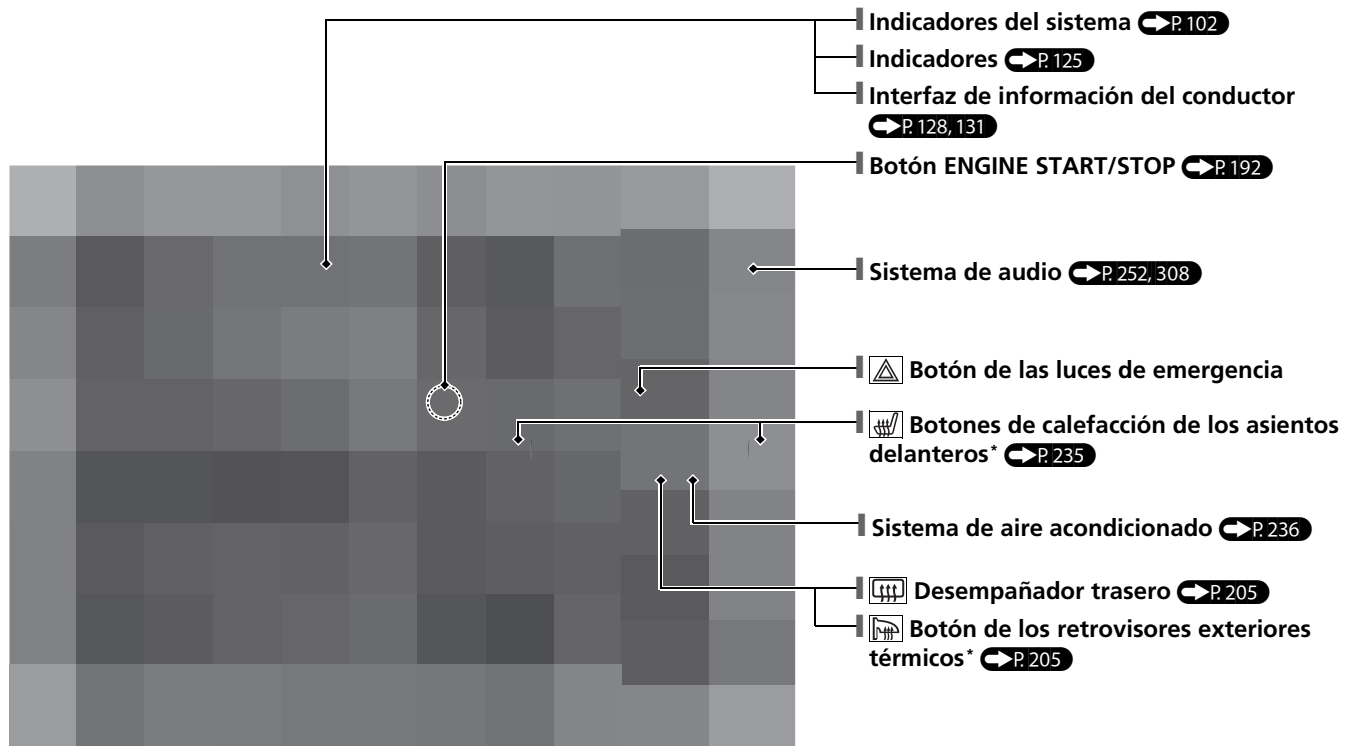



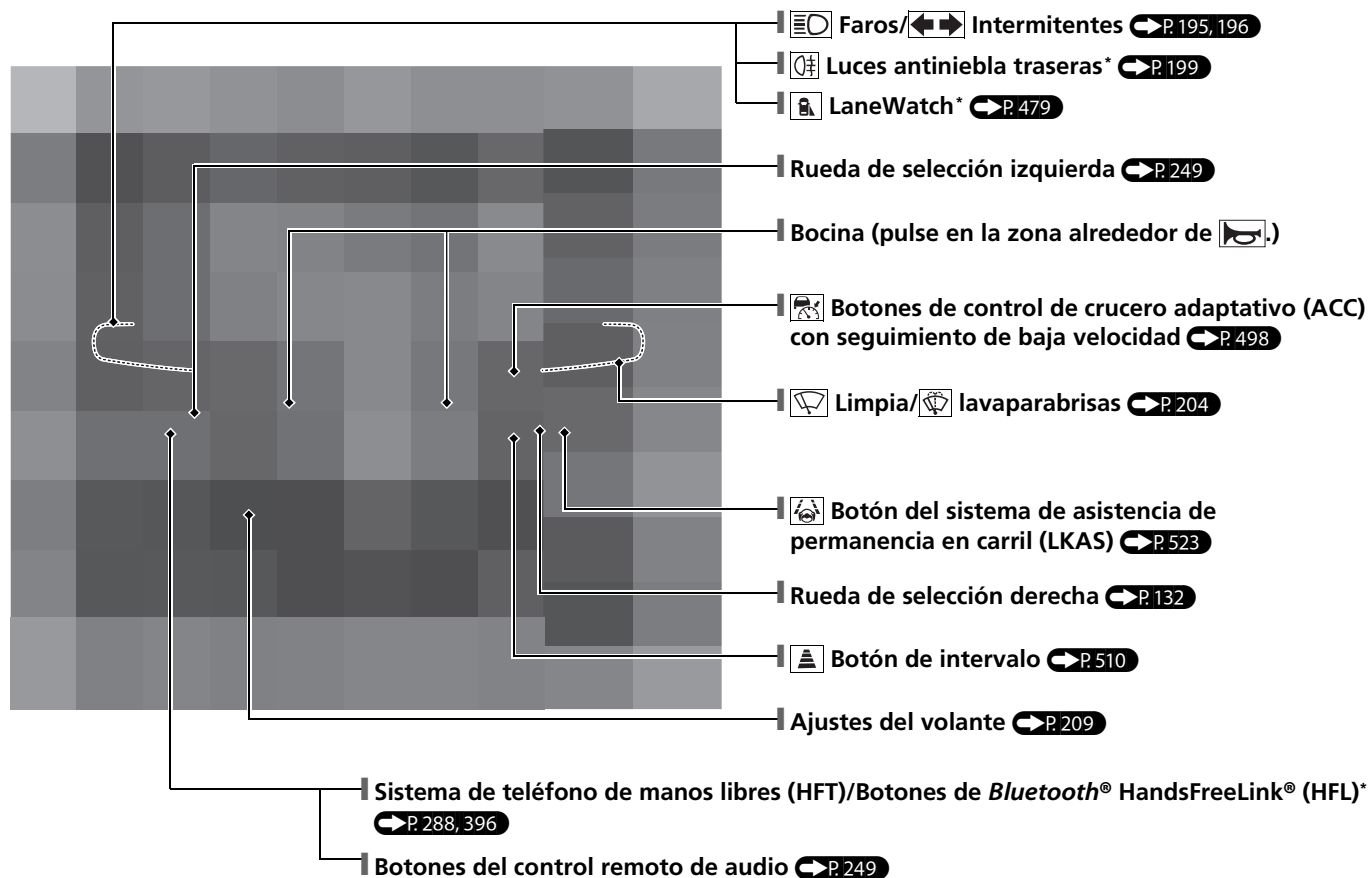

\* No disponible en todos los modelos

# Índice visual

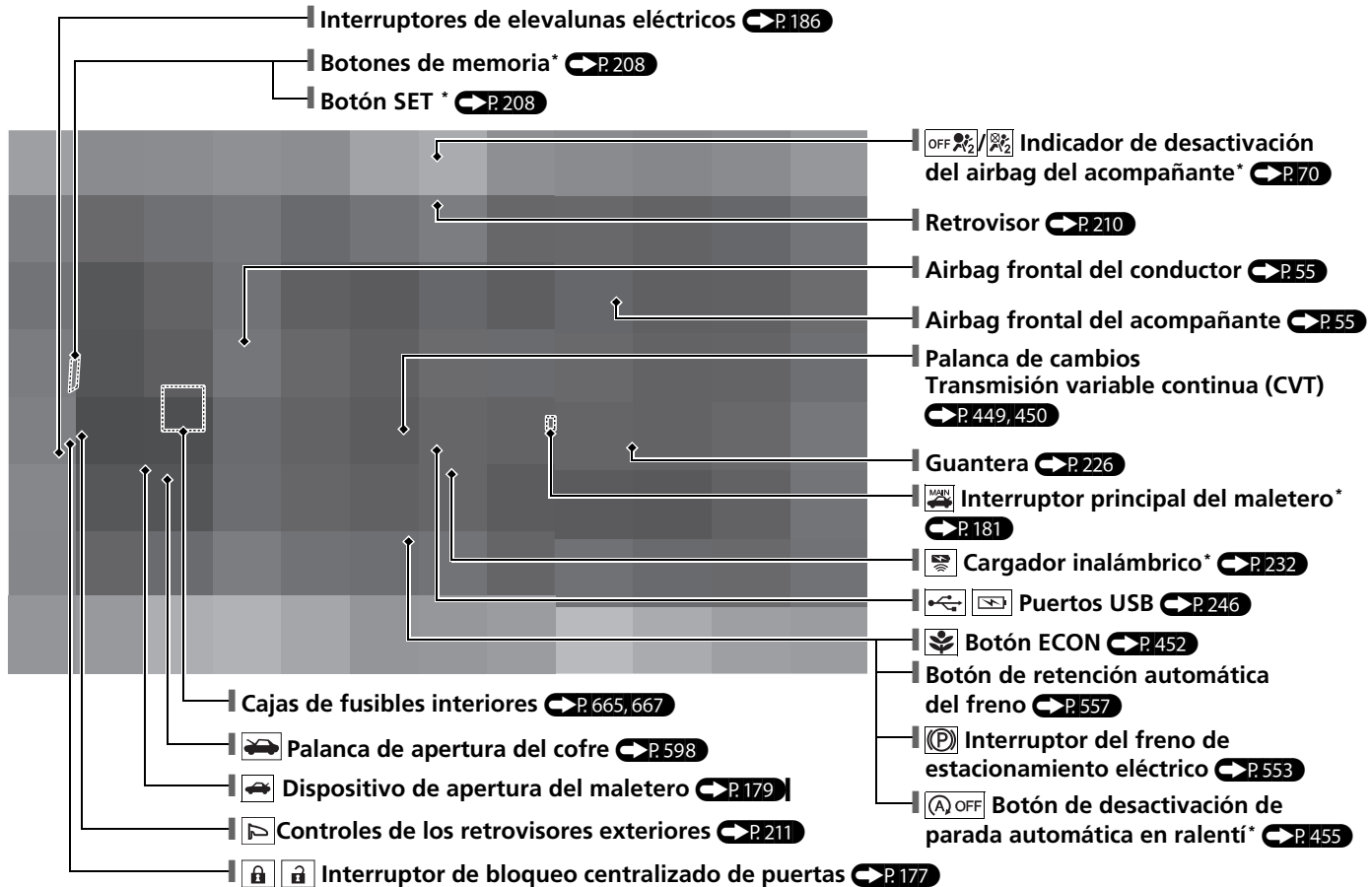

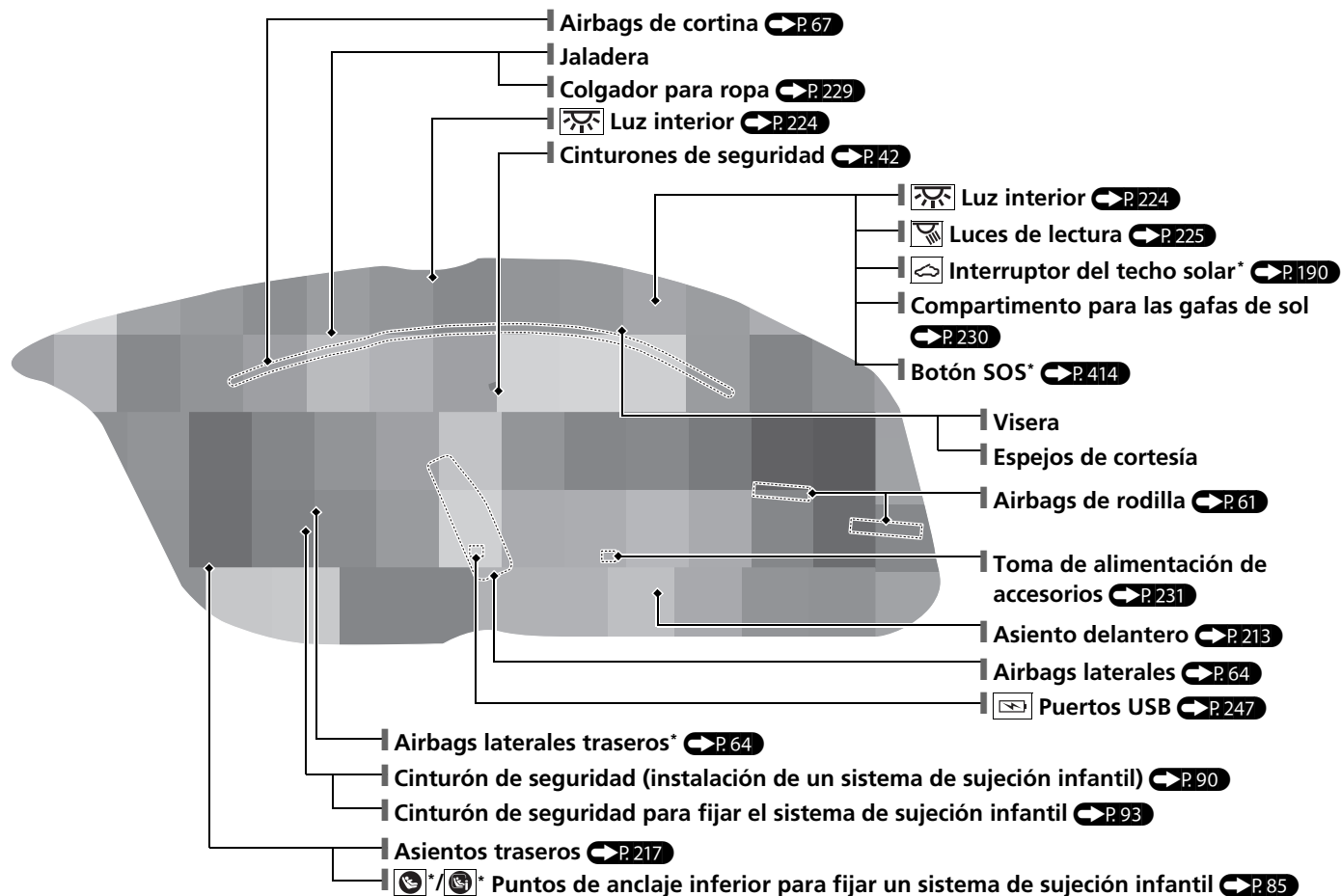





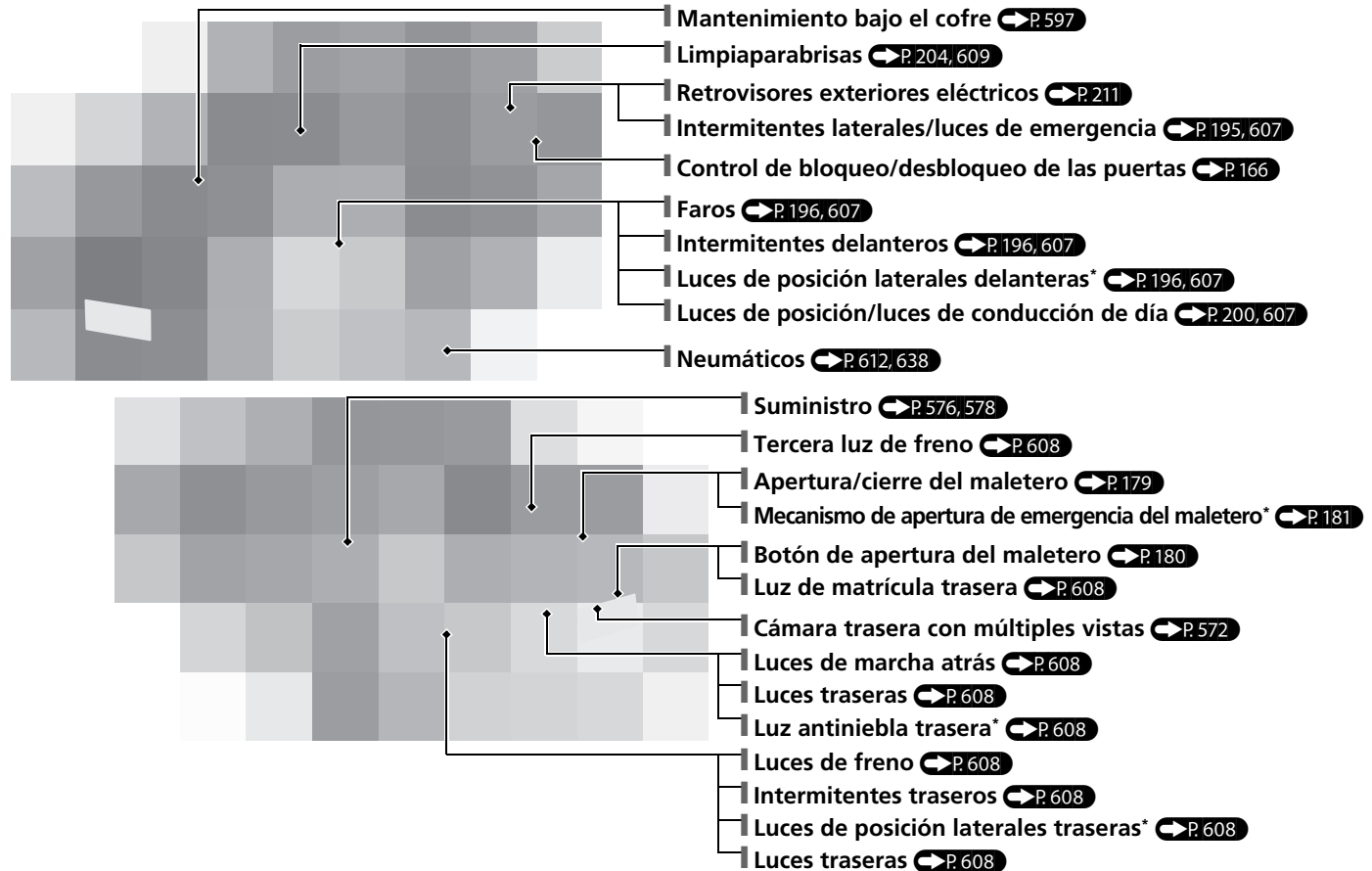

\* No disponible en todos los modelos

# Índice visual

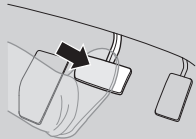

# Función de parada automática en ralentí\*

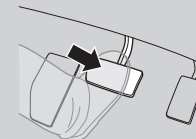
Para mejorar el consumo de combustible, el motor se detiene y luego arranca según se describe a continuación. Cuando la parada automática en ralentí está activada, el indicador de parada automática en ralentí (verde) se enciende. ➔ P.453

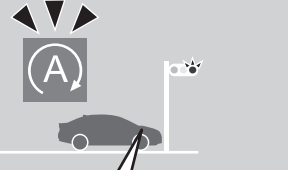
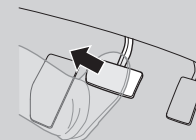
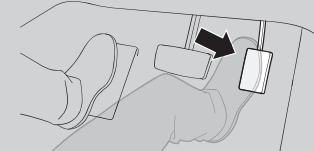
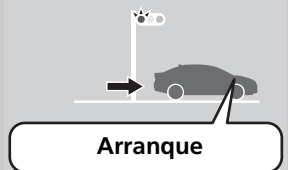
En	Transmisión variable continua	Estado del motor
<p>Desaceleración</p> 	<div style="display: flex; justify-content: space-between;"> <div style="width: 45%;"> <p><b>Desactivación de retención automática del freno</b> ➔ P.557</p>  </div> <div style="width: 45%;"> <p><b>Activación de retención automática del freno</b> ➔ P.557</p>  <p>Pise el pedal del freno.</p> </div> </div>	 <p><b>Activado</b></p>
<p>Tope</p> 	<div style="display: flex; justify-content: space-between;"> <div style="width: 45%;">  <p>Mantenga pisado el pedal de freno.</p> </div> <div style="width: 45%;">  <p>Con el sistema de retención automática del freno activado, puede soltar el pedal de freno cuando se encienda el indicador (A) (verde).</p> </div> </div>	 <p><b>Desactivado</b></p>
<p>Arranque</p>	<div style="display: flex; justify-content: space-between;"> <div style="width: 45%;">  <p>Suelte el pedal de freno.</p> </div> <div style="width: 45%;">  <p>Con el sistema de retención automática del freno activado, pise el pedal del acelerador.</p> </div> </div>	 <p><b>Arranque</b></p>

\* No disponible en todos los modelos

# Conducción segura ➔ P.37

## Airbags ➔ P.52

- El vehículo está equipado con airbag para protegerle a usted y a los pasajeros en caso de colisión de moderada a severa.

## Seguridad para niños ➔ P.73

- Todos los niños de 12 años o menos se deberán sentar en el asiento trasero.
- Los niños pequeños deben ir correctamente sujetos en un sistema de sujeción infantil orientado hacia delante.
- Los bebés deben ir correctamente sujetos con un sistema de sujeción infantil orientado hacia atrás en un asiento trasero.

## Gases de escape y sus riesgos ➔ P.98

- Su vehículo emite gases de escape peligrosos que contienen monóxido de carbono. No ponga en marcha el motor en espacios cerrados en los que el monóxido de carbono se puede acumular.

## Cinturones de seguridad ➔ P.42

➔ P.42

- Abróchese el cinturón de seguridad y siéntese en posición vertical apoyándose bien en el respaldo.
- Compruebe que los pasajeros tienen puestos los cinturones de seguridad correctamente.



Sujete la correa de la cadera lo más bajo posible.

## Lista de comprobaciones antes de conducir ➔ P.38

- Antes de conducir, compruebe que los asientos delanteros, las cabeceras, el volante y los retrovisores se hayan ajustado correctamente.

# Panel de instrumentos [↔ P. 101](#)

## Indicadores [↔ P. 102](#) / Indicadores [↔ P. 125](#) / Interfaz de información del conductor [↔ P. 128, 131](#)

● Puede cambiar el diseño de los indicadores.

➤ Cambie el diseño de los indicadores [↔ P. 150](#)

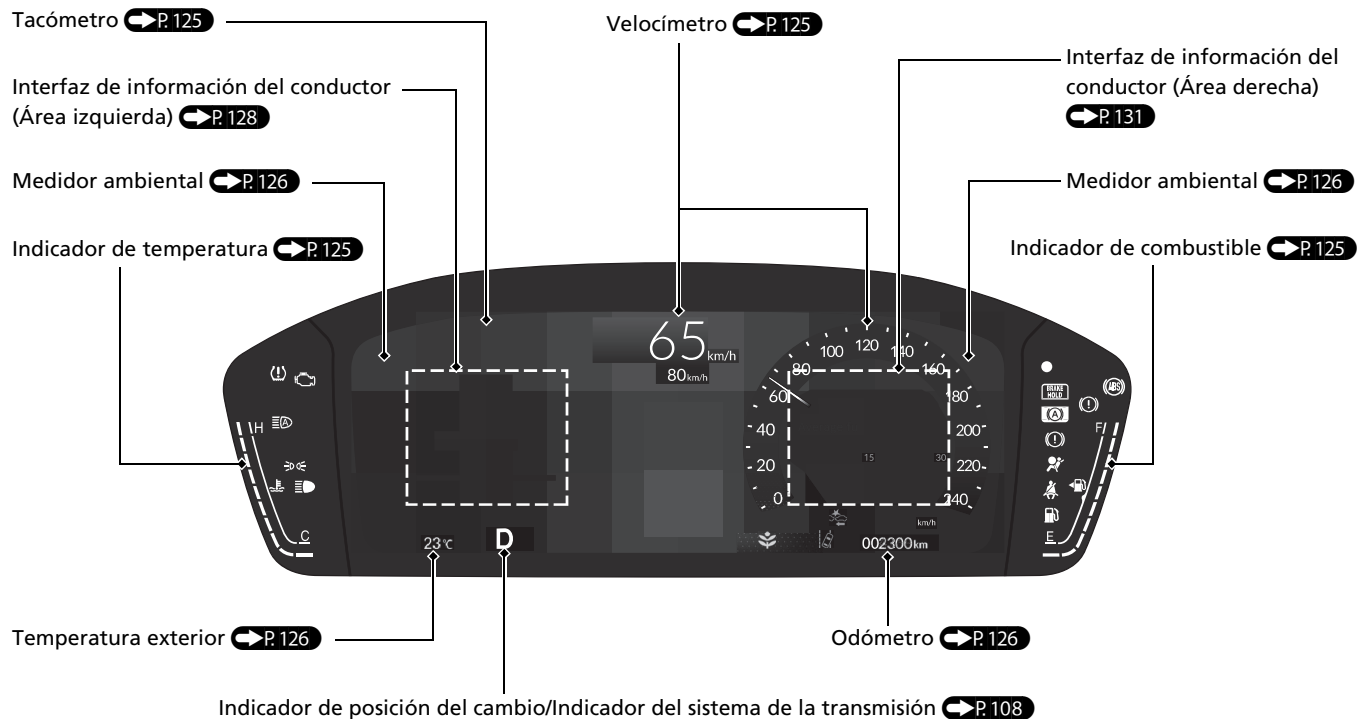

# Controles P.159

## Reloj P.160

Modelos con sistema de audio con pantalla en color



Botón MENU

- 1 Pulse el botón **MENU**.
- 2 Seleccione **Clock Settings**.
- 3 Seleccione **Automatic Time** y, a continuación, **OFF**.
- 4 Seleccione **Set Time**.
- 5 Seleccione **12H/24H** para cambiar al reloj de 12 o 24 horas.
- 6 Seleccione ▲ o ▼.
- 7 Seleccione **Set** para ajustar la hora.

Modelos con sistema de audio con pantalla

### Para ajustar la hora



### Para ajustar la fecha



- 1 Seleccione **Inicio** y, a continuación, **Ajustes**.
- 2 Seleccione **Sistema** y, a continuación, **Fecha y hora**.
- 3 Seleccione **Establecer fecha y hora**.
- 4 Seleccione **Fecha y hora automáticas** y, a continuación, **Apagada**.
- 5 Seleccione **Establecer fecha** o **Establecer hora**.
- 6 Ajuste la fecha, las horas y los minutos mediante ▲/▼.
- 7 Seleccione el icono  (atrás) para establecer la fecha o la hora.

Modelos con sistema de navegación

El reloj se actualiza automáticamente a través del sistema de audio.

## Botón ENGINE START/STOP

 P.192

Oprima el botón para cambiar la modalidad de alimentación del vehículo.

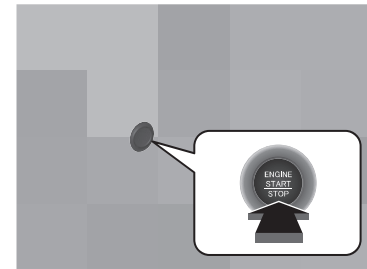



## Intermitentes P.195

Palanca de control de intermitentes

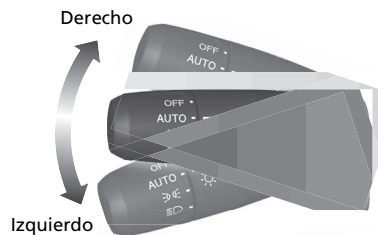

## Luces P.196

Interruptores de control de las luces

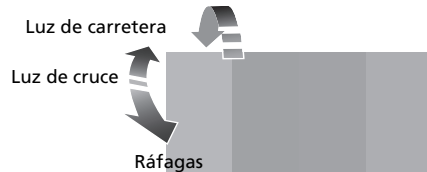

## Limpia/lavaparabrisas

 P.204

Palanca de control del limpia/lavaparabrisas

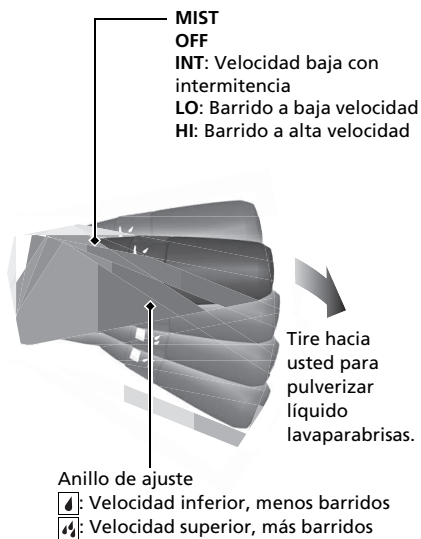

## Volante P.209

- Para ajustar, empuje la palanca de ajuste hacia abajo, ajuste en la posición deseada y, a continuación, vuelva a bloquear la palanca en posición.

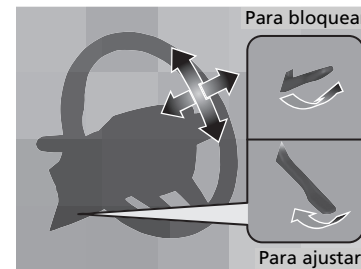

## Desbloqueo de la puerta del conductor y la puerta del acompañante\* desde el interior ➔ P.176

- Tire de la manija interior de la puerta del conductor o del acompañante\* para desbloquearla y abrirla al mismo tiempo.

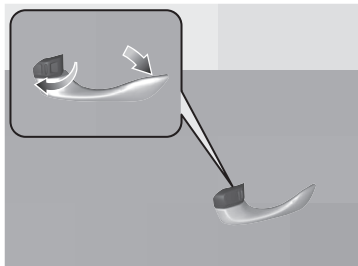

## Maletero ➔ P.179

- Mantenga pulsado el mecanismo de apertura del maletero en la esquina del salpicadero del lado del conductor para desbloquear y abrir el maletero.
- Pulse el botón de apertura del maletero del control remoto para desbloquear y abrir el maletero.
- Pulse el botón de apertura del maletero de la tapa del maletero para desbloquear y abrir el maletero.

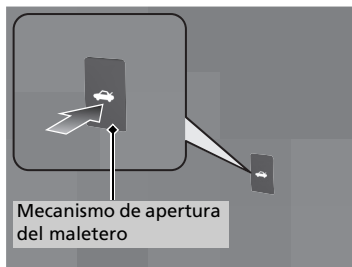

## Retrovisores exteriores eléctricos ➔ P.211

- Con el modo de alimentación en CONTACTO, mueva el interruptor de selección a L o R.
- Empuje el borde correspondiente del interruptor de ajuste para ajustar el retrovisor.
- Pulse el botón de plegado\* para plegar y desplegar los retrovisores exteriores.

Botón de plegado\*

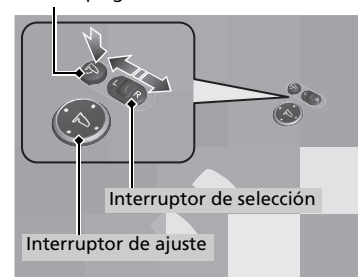

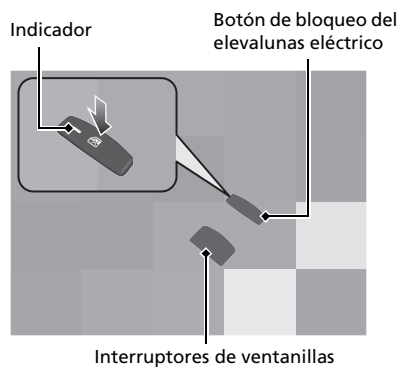

## Elevalunas eléctricos P. 186

- Con el modo de alimentación en CONTACTO, abra y cierre los elevalunas eléctricos.
- Si el botón de bloqueo del elevalunas eléctrico está en la posición de apagado, cada una de las ventanillas de los pasajeros se puede abrir y cerrar con su propio interruptor.
- Si el botón de bloqueo de los elevalunas eléctricos está en la posición de activación (el indicador está encendido), los interruptores de las ventanillas de los pasajeros quedan desactivados.



## Sistema de aire acondicionado

- Pulse el botón **AUTO** para activar el sistema de aire acondicionado.
- Pulse el botón  para activar o desactivar el sistema.
- Pulse el botón  para desempañar el parabrisas.

### Modelos con botón SYNC

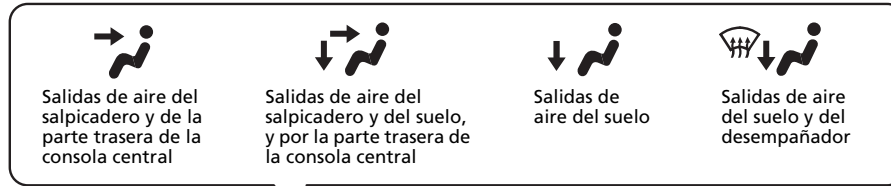

Control de temperatura del lado del conductor

Botón  (Recirculación)

Botón **AUTO**

Botón de control **MODE**

Botón  (Desempañador del parabrisas)

Control del ventilador

Control de la temperatura del lado del acompañante

Botón **SYNC** (Sincronización)

Botón **A/C** (Aire acondicionado)

Botón  (ON/OFF)

Modelos sin botón SYNC

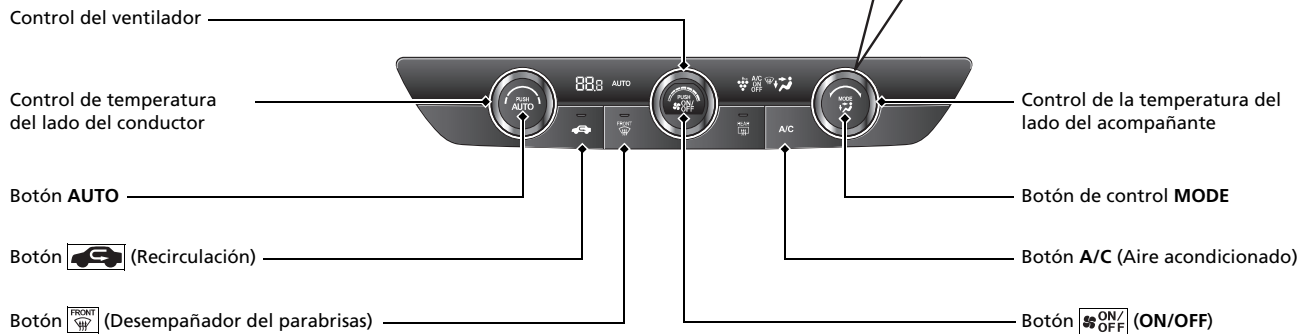
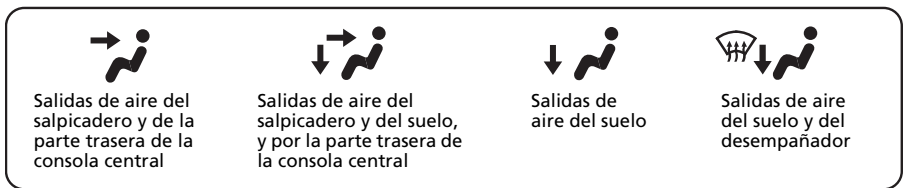

# Funciones ➔ P. 243

## Botones del control remoto de audio ➔ P. 249

Botones  /  (Buscar/Saltar)

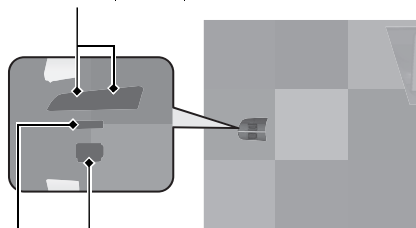







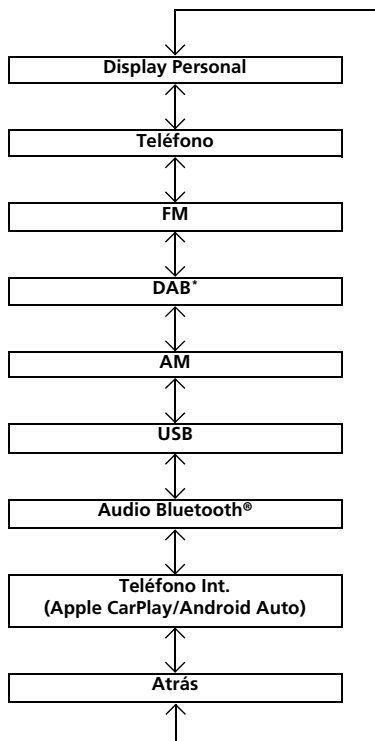

Rueda de selección izquierda

Interruptor **VOL+**/**VOL-** (Volumen)

- Interruptor **VOL+**/**VOL-** (Volumen)  
Pulse para subir o bajar el volumen.
- Rueda de selección izquierda

**Suba o baje:** Para pasar por los modos de audio, suba o baje y, a continuación, pulse la rueda de selección izquierda:



- Botones  /  (Buscar/Saltar)  
Radio: Pulse  /  para cambiar la emisora presintonizada.  
Dispositivo iPod, USB o Audio *Bluetooth*® o conexión de teléfono inteligente:  
Pulse  /  para ir al principio de la canción siguiente o para volver al principio de la canción que se esté reproduciendo.  
Dispositivo USB:  
Mantenga pulsado  /  para cambiar de carpeta.

## Sistema de audio P. 244

Modelos con sistema de audio con pantalla en color  P. 252

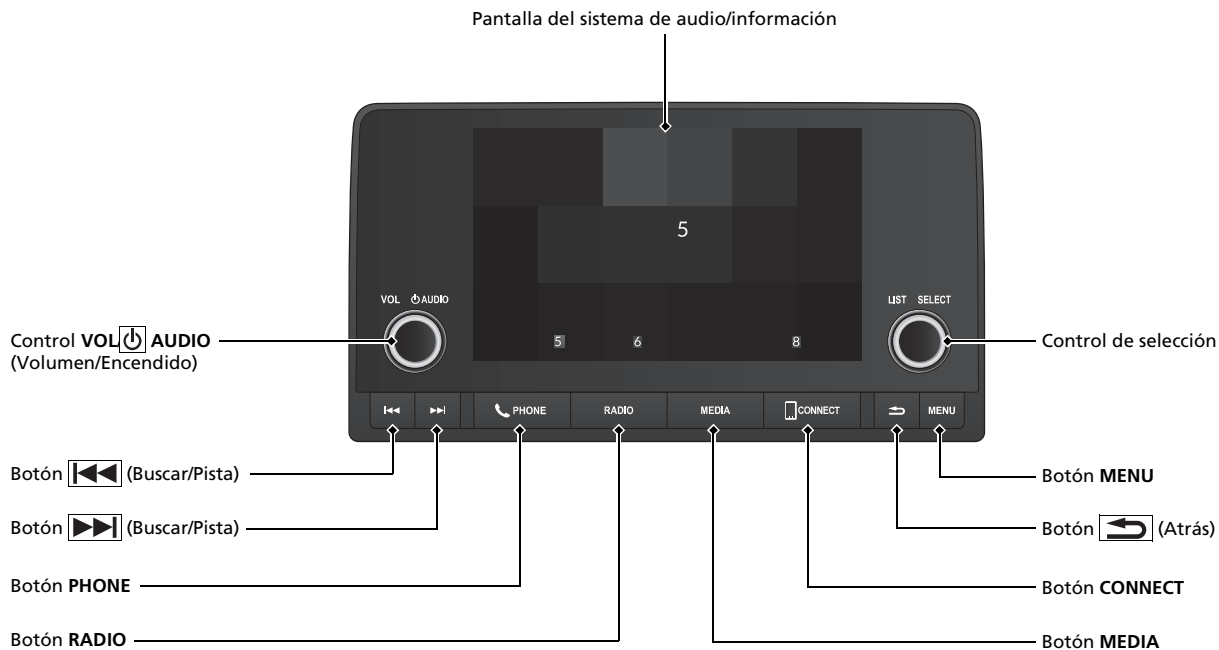

\* No disponible en todos los modelos

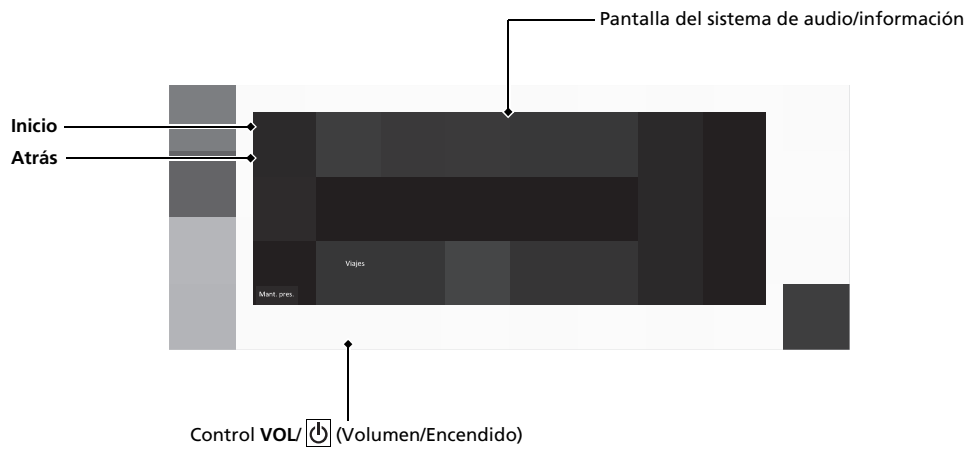



## Acerca de Actualizaciones del sistema \*

### Modelos con sistema de audio con pantalla

Cuando hay disponible una actualización de software para su vehículo, en la pantalla de información del sistema de audio o en la pantalla de instrumentos aparecerá una notificación.

Este manual incluye las instrucciones para realizar las actualizaciones a través de la pantalla de información del sistema de audio.

Para obtener más información sobre otros métodos para realizar una actualización, consulte la aplicación Honda Connect o pregunte en un distribuidor.

Las actualizaciones del sistema que cambian especificaciones podrían ser contradictorias con la información de este manual del propietario.

### ■ Instrucciones

➤ Actualizaciones del sistema \* ➔ P. 324

### Modelos con sistema de audio con pantalla en color

Cuando hay disponible una actualización de software para su vehículo, en la pantalla de instrumentos aparecerá una notificación.

Para obtener más información sobre los métodos para realizar una actualización, consulte la aplicación Honda Connect o pregunte en un distribuidor.

Las actualizaciones del sistema que cambian especificaciones podrían ser contradictorias con la información de este manual del propietario.

# Conducción ↔ P. 435

## Transmisión variable continua ↔ P. 449, 450

- Cambie a **P** y pise el pedal de freno al arrancar el motor.
- Cambios

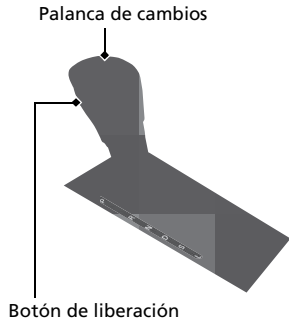
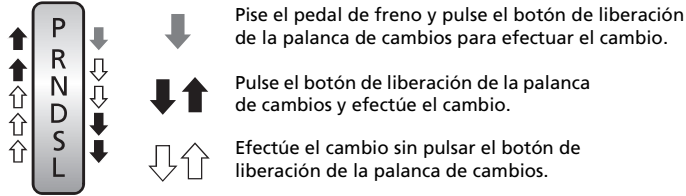

- P Estacionamiento**  
Se utiliza al estacionar o al arrancar el motor.
- R Marcha atrás**  
Se utiliza al dar marcha atrás.
- N Punto muerto**  
La transmisión no queda bloqueada.
- D Directa**  
Se utiliza:
  - En conducción normal
  - Cuando se conduce temporalmente en el modo de cambio manual de 7 velocidades
  - Al conducir en el modo de cambio manual de 7 velocidades (en el modo DEPORTE)

- S Directa (S)**  
Se utiliza:
  - Para una mejor aceleración
  - Para aumentar el efecto de frenado del motor
  - Al ascender o descender pendientes
- L Bajo**  
Se utiliza:
  - Para aumentar aún más el efecto de frenado del motor
  - Al ascender o descender pendientes

## Activación y desactivación del CMBS P. 489

- Cuando no se puede evitar una posible colisión frontal, el CMBS puede reducir la velocidad del vehículo y la gravedad de la colisión.
- El CMBS se activa cada vez que se arranca el motor.
- Para activar o desactivar el CMBS, use el interruptor de apoyo de seguridad de la interfaz de información del conductor.

## Activación y desactivación del VSA P. 460

- El sistema auxiliar de estabilidad del vehículo (VSA) ayuda a estabilizar el vehículo en las curvas y a mantener la tracción al acelerar sobre pisos sueltos o deslizantes.
- El VSA se activa de forma automática cada vez que arranca el motor.
- La función VSA se puede desactivar parcialmente o restaurarse por completo con el ajuste de VSA desde la interfaz de información del conductor.

 **Modo de asistencia a la estabilidad del vehículo**  P. 147

Modelos de Corea y México

## Sistema de control de presión de los neumáticos (TPMS) P. 462

- Detecta un cambio en la condición de los neumáticos y las dimensiones totales debido a una disminución de la presión de los neumáticos.
- El TPMS se activa de forma automática cada vez que se arranca el motor.
- Se debe realizar un proceso de calibración si se producen determinadas condiciones.

Excepto modelos de Corea y México

## Sistema de advertencia de desinflado\* P. 466

- Detecta un cambio en la condición de los neumáticos y las dimensiones totales debido a una disminución de la presión de los neumáticos.
- El sistema de aviso de desinflado se activa automáticamente cada vez que se arranca el motor.
- Se debe realizar un proceso de calibración<sup>\*1/</sup> inicialización<sup>\*2</sup> si se producen determinadas condiciones.

\*1: Modelos de Latinoamérica

\*2: Excepto modelos de Latinoamérica

## Suministro P. 575

**Recomendaciones sobre el combustible:** **Modelos de Perú**  
**Gasolina sin plomo de alta calidad, 95 octanos o más**  
**Excepto modelos de Perú**  
**Gasolina sin plomo, 91 octanos o más**

**Capacidad del depósito de combustible: 56 L**

**Excepto modelos de Corea**

- 1** Desbloquee la puerta del conductor.  P. 175
- 2** Pulse y suelte el borde trasero de la tapa del depósito de combustible para que se abra ligeramente.
- 3** Gire lentamente el tapón de llenado de combustible para retirarlo.
- 4** Coloque el tapón en el soporte de la tapa del depósito de combustible.
- 5** Después del abastecimiento, enrosque de nuevo el tapón hasta que escuche por lo menos un clic.

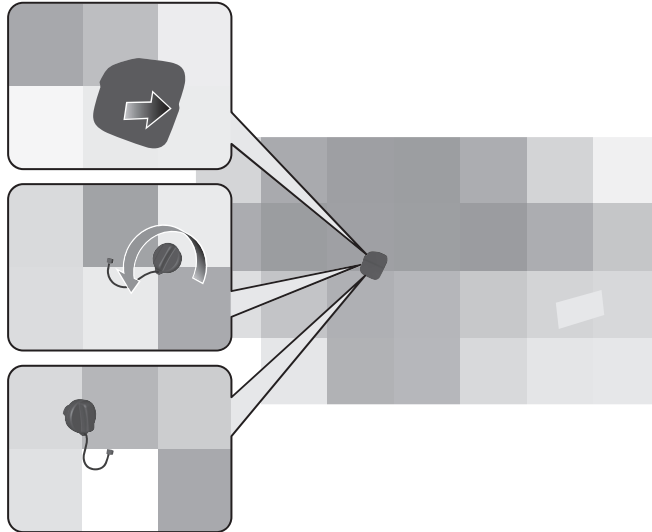

- 1 Desbloquee la puerta del conductor.

→ P.175

- 2 Pulse y suelte el borde trasero de la tapa del depósito de combustible para que se abra ligeramente.

- 3 Después del suministro, espere aproximadamente cinco segundos antes de extraer la boquilla de llenado.

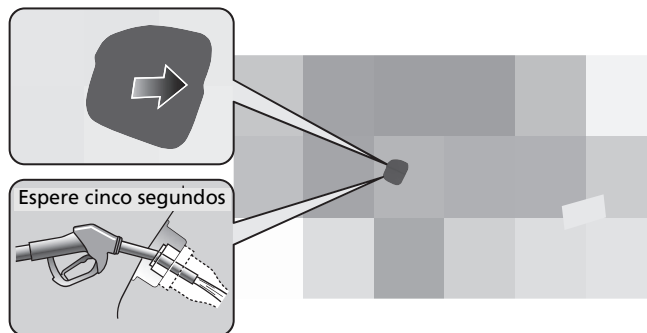

# Honda Sensing ↔ P. 482

Honda Sensing es un sistema de asistencia al conductor que usa dos tipos de sensores inequívocamente diferentes, un sensor de radar ubicado detrás del emblema honda de la parrilla delantera y una cámara detectora delantera montada en el interior del parabrisas, detrás del retrovisor.

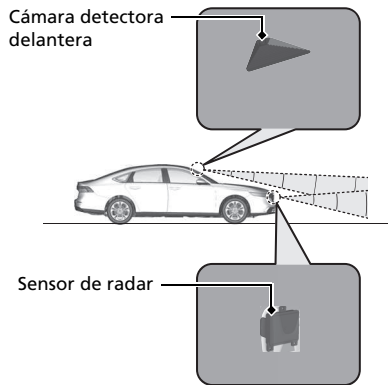

## Sistema de frenado de mitigación de colisión (CMBS) ↔ P. 485

El sistema puede ayudarle si determina que existe la posibilidad de que su vehículo sufra una colisión con un vehículo que circula delante (incluso motos), un vehículo que se aproxima, un peatón o un ciclista que se cruzan delante.

El CMBS está diseñado para alertarle ante una posible colisión, y para ayudarle a reducir la velocidad, evitar colisiones y mitigar la gravedad de la colisión.

## Control de crucero adaptativo (ACC) con seguimiento de baja velocidad ↔ P. 497

Ayuda a mantener una velocidad del vehículo constante y un intervalo de seguimiento programado detrás de un vehículo detectado delante y, si el vehículo detectado se detiene, puede desacelerar y detener su vehículo, sin que haga falta pisar el freno ni el acelerador.

## Sistema de asistencia de permanencia en carril (LKAS) ↔ P. 518

### Modelos de México

Proporciona asistencia a la dirección para ayudar a mantener el vehículo en el centro de un carril detectado y emite alertas táctiles y visuales si se detecta que el vehículo se está saliendo de su carril.

### Excepto modelos de México

Proporciona asistencia a la dirección para ayudar a mantener el vehículo en el centro de un carril detectado y proporciona avisos táctiles, acústicos y visuales si se detectan desviaciones fuera del carril.

## Asistencia en atascos\*

### ↔ P. 531

El sistema de asistencia en atascos usa una cámara montada en la sección superior del parabrisas para detectar y vigilar las líneas blancas (o amarillas) del carril izquierdo y derecho.

A partir de las señales recibidas de la cámara, el sistema puede aplicar par a la dirección para mantener el vehículo en el centro del carril detectado.

## Sistema de mitigación de salida de carretera P. 540

### Modelos de Corea y México

Le alerta y ayuda cuando el sistema detecta que es posible que su vehículo cruce accidentalmente una marca de carril detectada o se aproxime al borde de la carretera (hacia una cuneta de hierba o gravilla), o al detectarse un vehículo que se aproxima.

### Excepto modelos de Corea y México

Le avisa y le proporciona asistencia cuando el sistema detecta la posibilidad de que su vehículo cruce involuntariamente las líneas de carril detectadas o se salga del todo de la carretera.

# Mantenimiento ➔ P.583

## Bajo el cofre ➔ P.597

- Compruebe el aceite y el refrigerante del motor y el líquido lavaparabrisas. Reponga según sea necesario.
- Compruebe el líquido de frenos.
- Compruebe el estado de la batería una vez al mes.

- 1 Tire de la manija de apertura del cofre bajo la esquina del salpicadero.

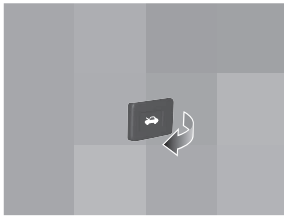

- 2 Localice la palanca del cerrojo del cofre, tire de la palanca hacia un lado y levante el cofre. Una vez levantado el cofre ligeramente, puede tirar de la palanca.

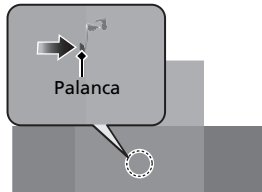

- 3 Cuando termine, cierre el cofre y compruebe que queda bien bloqueado en su sitio.

## Escobillas del limpiaparabrisas ➔ P.609

- Sustituya las escobillas si dejan marcas en el parabrisas o hacen mucho ruido.

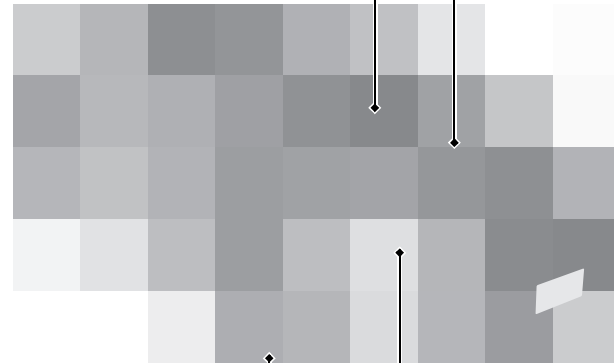

## Neumáticos ➔ P.612

- Compruebe las llantas y los neumáticos con frecuencia.
- Compruebe la presión de los neumáticos con frecuencia.
- Monte neumáticos de invierno para conducir durante el invierno.

## Luces ➔ P.607

- Compruebe todas las luces con frecuencia.



# Cómo hacer frente a los imprevistos P.635

## Neumático pinchado P.638

- Estacione en un lugar seguro y sustituya el neumático pinchado con el neumático de repuesto que hay en el maletero.

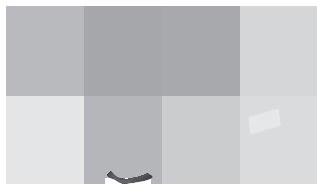

## El motor no arranca P.646

- Si se ha quedado sin batería, arranque con cables usando una batería auxiliar.

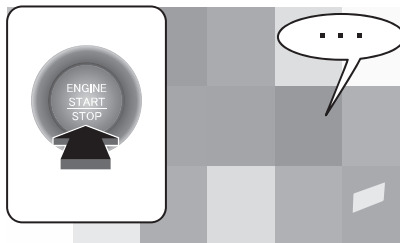

## Sobrecalentamiento P.654

- Estacione en un lugar seguro. Si no se ve el vapor bajo el cofre, abra el cofre y deje enfriar el motor.

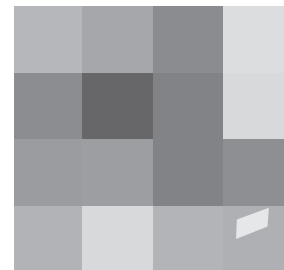

## Se encienden los indicadores P.656

- Identifique los indicadores y consulte el manual del usuario.

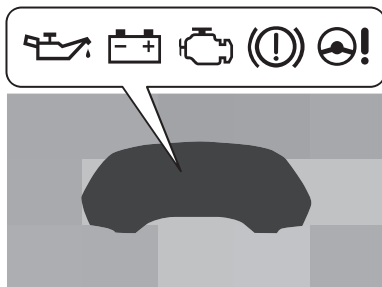

## Fusible fundido P.663

- Compruebe si hay un fusible fundido cuando algún dispositivo eléctrico no funcione.

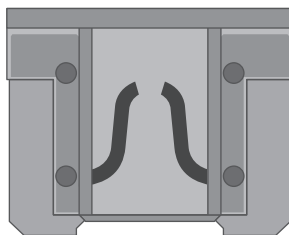

## Remolcado de emergencia P.670

- Póngase en contacto con un servicio de remolcado profesional si necesita remolcar su vehículo.



# Qué hacer si

**P** El modo de alimentación no pasa de **VEHÍCULO APAGADO (Bloqueo)** a **ACCESORIOS**. ¿Por qué?

**R**

- El volante puede estar bloqueado.
- Mueva el volante a la izquierda y a la derecha después de pulsar el botón **ENGINE START/STOP**.



**P** El modo de alimentación no cambia de **ACCESORIOS** a **VEHÍCULO APAGADO**. ¿Por qué?

**R** La palanca de cambios se debe mover a **P**.

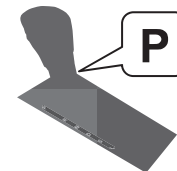

**P** ¿Por qué tiembla ligeramente el pedal del freno al aplicar los frenos?

**R** Esto puede suceder cuando se activa el ABS y no es señal de ningún problema. Accione el pedal de freno de forma firme y constante. Nunca pise repetidamente el pedal de freno.

➤ Sistema de frenos antibloqueo (ABS) ➔ P.560

**P** No se puede abrir la puerta trasera desde el interior del vehículo. ¿Por qué?

**R** Compruebe si el bloqueo de seguridad para niños está en la posición de bloqueo. Si está, abra la puerta trasera con la manija exterior de la puerta.  
Para cancelar esta función, deslice la palanca a la posición de desbloqueo.

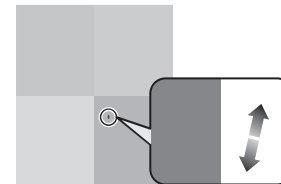

**P** ¿Por qué se bloquean las puertas después de que yo las haya desbloqueado?

**R** Si no abre las puertas antes de 30 segundos, se vuelven a bloquear automáticamente por seguridad.

**P** ¿Por qué suena un aviso acústico cuando abro la puerta del conductor?

**R** El aviso acústico suena cuando:

- El modo de alimentación se encuentra en ACCESORIOS.
- Se quedan encendidas las luces exteriores.

**Modelos de Corea**

- La parada automática en ralentí está en funcionamiento.

**P** ¿Por qué se oye un aviso acústico cuando me alejo del vehículo tras cerrar la puerta?

**R** El aviso acústico suena si se aleja del rango de funcionamiento del bloqueo de puertas automático al alejarse del vehículo antes de que la puerta se cierre por completo.

☑ Bloqueo de las puertas y el maletero (bloqueo automático al alejarse) ➔ P. 168

**P** ¿Por qué suena un aviso acústico cuando empiezo a conducir?

**R** El aviso acústico suena cuando el conductor o cualquiera de los pasajeros no llevan los cinturones de seguridad abrochados.

**P** Al pulsar el interruptor del freno de estacionamiento eléctrico, el freno no se libera. ¿Por qué?

**R** Pulse el interruptor del freno de estacionamiento eléctrico con el pedal del freno pisado.

**P** **Modelos con TPMS/sistema de advertencia de desinflado**  
Aparece un indicador ámbar de un neumático con un signo de exclamación. ¿Qué es?

**R** **Modelos de Corea y México**  
Hay que prestar atención al sistema de control de presión de los neumáticos (TPMS). Si hace poco que ha inflado o cambiado un neumático, tendrá que volver a calibrar el sistema.

➤ Sistema de control de presión de los neumáticos (TPMS) ➔ P. 462

**Excepto modelos de Corea y México**

El sistema de advertencia de desinflado debe inspeccionarse. Si hace poco que ha inflado o cambiado un neumático, tendrá que volver a calibrar el sistema.

➤ Sistema de advertencia de desinflado\* ➔ P. 466

**P** Al pisar el pedal del acelerador, el freno de estacionamiento no se libera automáticamente. ¿Por qué?

**R**

- El conductor debe abrocharse el cinturón de seguridad.
- Compruebe si la transmisión está en **P** o **N**. Si es así, seleccione cualquier otra posición.

---

**P** ¿Por qué se produce un rechinido al pisar el pedal del freno?

**R** Es necesario sustituir las pastillas de freno. Lleve el vehículo a un distribuidor para que lo revisen.

---

**P** Modelos de Perú  
¿Se puede utilizar gasolina sin plomo de 91 octanos (RON) o superior en este vehículo?

**R** Su vehículo está diseñado para funcionar con gasolina sin plomo de alta calidad de 95 octanos o más. Si no se dispone de este octanaje, se puede utilizar provisionalmente gasolina sin plomo de 91 octanos. El uso de gasolina normal puede causar ruidos de golpeteo metálico y provocará un rendimiento inferior del motor. El uso continuado de gasolina normal puede dañar el motor.

---



# Conducción segura

Encontrará numerosas recomendaciones de seguridad en este capítulo y en todo el manual.

## **Para una conducción segura**

- Precauciones de seguridad importantes .. 38
- Características de seguridad del vehículo ..40
- Lista de comprobación de seguridad ..... 41

## **Cinturones de seguridad**

- Información acerca de los cinturones de seguridad ..... 42
- Abrocharse el cinturón de seguridad ..... 47
- Inspección de los cinturones de seguridad ... 50
- Puntos de anclaje ..... 51

## **Airbags**

- Componentes del sistema de airbag ..... 52
- Tipos de airbags ..... 55

- Airbags frontales (SRS) ..... 55
- Airbags de rodilla ..... 61
- Airbags laterales ..... 64
- Airbags de cortina ..... 67
- Indicadores del sistema de airbag ..... 69
- Mantenimiento de los airbags ..... 72

## **Seguridad para niños**

- Protección de los niños a bordo ..... 73
- Seguridad de los bebés y niños pequeños.. 77
- Seguridad de los niños mayores ..... 95

## **Gases de escape y sus riesgos**

- Monóxido de carbono ..... 98

## **Etiquetas de seguridad**

- Ubicaciones de las etiquetas .....99

En las siguientes páginas se explican las características de seguridad del vehículo y cómo utilizarlas correctamente. Las siguientes precauciones de seguridad son fundamentales.

## Precauciones de seguridad importantes

### ■ **Abróchese siempre el cinturón de seguridad**

El cinturón de seguridad es la mejor protección en cualquier tipo de colisión. Los airbags están diseñados para complementar a los cinturones de seguridad, no para sustituirlos. Así que aunque el vehículo esté equipado con airbags, asegúrese de que tanto usted como los pasajeros siempre llevan abrochados los cinturones de seguridad correctamente.

### ■ **Sujete debidamente a todos los niños**

Los niños de 12 o menos años deben ir debidamente sujetos en uno de los asientos traseros, no en el asiento delantero. Los bebés y los niños pequeños deberán sujetarse con un sistema de sujeción para niños. Los niños mayores deberán utilizar un cojín elevador con un cinturón de seguridad de tres puntos hasta que puedan utilizar adecuadamente el cinturón sin un cojín elevador.

### ■ **Conozca los riesgos relacionados con los airbags**

Los airbags pueden salvar vidas, pero también pueden provocar lesiones graves o incluso mortales a los ocupantes del vehículo que se sienten demasiado cerca de los mismos, o que no vayan debidamente sujetos. Los bebés, los niños pequeños y los adultos de corta estatura son quienes corren mayor riesgo. Asegúrese de seguir todas las instrucciones y advertencias de este manual.

### ■ **No beba si va a conducir**

El alcohol y la conducción no combinan bien. Una sola bebida puede mermar su capacidad de respuesta ante condiciones cambiantes, y el tiempo de respuesta empeora con cada bebida adicional. Así que si bebe, no conduzca; y tampoco permita que lo hagan sus amigos.

### ☒ Precauciones de seguridad importantes

En algunos países se prohíbe al conductor el uso de teléfonos móviles durante la conducción a menos que se trate de dispositivos manos libres.



### ■ Preste la debida atención a la tarea de conducir de forma segura

Si habla por el móvil o realiza otras actividades que le impidan prestar la debida atención a la carretera, los demás vehículos y los peatones, podría ocurrir un accidente. Recuerde que cualquier situación puede cambiar con rapidez, y sólo usted puede decidir cuándo resulta seguro desviar en parte su atención de la conducción.

### ■ Controle la velocidad

El exceso de velocidad es una de las principales causas de accidentes con heridos y fallecidos. Por lo general, cuanto más alta sea velocidad, mayor es el riesgo, pero también pueden producirse lesiones graves a velocidades moderadas. No conduzca nunca a mayor velocidad de lo que resulte seguro según las circunstancias, independientemente de cuál sea el límite de velocidad correspondiente.

### ■ Mantenga el vehículo en buen estado

Un pinchazo o una avería mecánica pueden resultar extremadamente peligrosos. Para reducir la posibilidad de que se produzcan dichos problemas, compruebe con frecuencia el estado y la presión de los neumáticos, y realice con regularidad todo el mantenimiento programado.

### ■ No deje a los niños solos en el vehículo

Si se dejan a niños, animales de compañía y personas que necesitan asistencia solos en el vehículo, pueden sufrir lesiones si activan alguno o varios controles del vehículo. También pueden provocar que el vehículo se desplace, causando como resultado un accidente en el que ellos y otras personas pueden sufrir consecuencias graves o fatales. Además, dependiendo de la temperatura de ambiente, la temperatura del interior del vehículo puede alcanzar niveles extremos, con resultado de lesiones graves o muerte.

Aunque el sistema de aire acondicionado esté encendido, no debe dejarlos nunca solos en el vehículo, puesto que el sistema de aire acondicionado puede detenerse en cualquier momento.

## Características de seguridad del vehículo

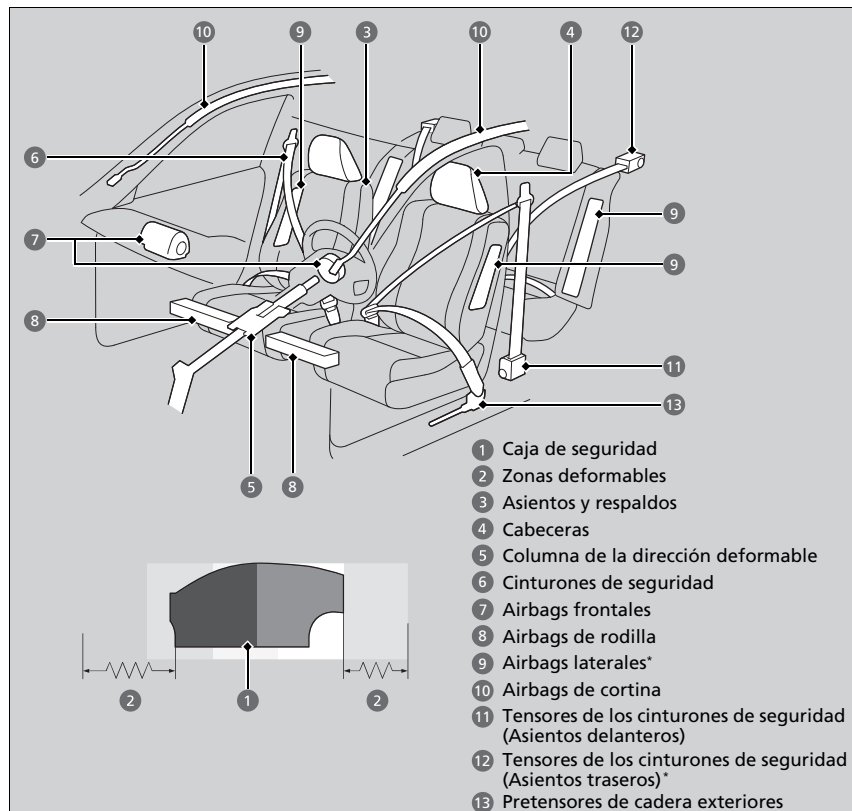

La siguiente lista de comprobación le ayudará a desempeñar un papel activo en su protección personal y la de sus pasajeros.

### Características de seguridad del vehículo

El vehículo está equipado con numerosas características que funcionan conjuntamente para protegerle a usted y a sus pasajeros en caso de accidente.

Algunas de estas características no requieren que usted haga nada. Entre ellas está el resistente bastidor de acero que forma una cabina reforzada en torno al compartimento de acompañantes, las zonas deformables delanteras y traseras, una columna de dirección deformable y los tensores que tensan los cinturones de seguridad delanteros y traseros exteriores\* en caso de colisión lo suficientemente fuerte.

No obstante, usted y sus pasajeros no podrán aprovechar plenamente todas las ventajas de estas características a menos que se sienten en la posición correcta y lleven siempre abrochados los cinturones de seguridad. De hecho, algunas de las características de seguridad pueden contribuir a causar lesiones si no se utilizan correctamente.

## Lista de comprobación de seguridad

Por su seguridad personal y la de sus pasajeros, acostúmbrese a comprobar estos elementos antes de ponerse en marcha.

- Ajuste su asiento a la posición adecuada para conducir. Asegúrese de que los asientos delanteros estén ajustados hacia atrás todo lo que sea posible sin que el conductor deje de mantener el control del vehículo. Sentarse demasiado cerca de un airbag frontal puede tener como consecuencia lesiones graves o incluso mortales en caso de accidente.
  - **Asientos** P. 213
- Ajuste las cabeceras a la posición adecuada. La eficacia de una cabecera es óptima cuando el centro del mismo está alineado con el centro de la cabeza. Las personas de estatura muy elevada deben ajustar la cabecera a la posición más alta posible.
  - **Ajuste de la posición de las cabeceras delanteras** P. 221
- Abróchese siempre el cinturón de seguridad, asegurándose de llevarlo bien colocado. Compruebe que los demás pasajeros también lo llevan bien colocado y abrochado.
  - **Abrocharse el cinturón de seguridad** P. 47
- Proteja a los niños mediante el uso de cinturones de seguridad o de sistemas de sujeción infantil adecuados a su edad, estatura y peso.
  - **Seguridad para niños** P. 73

### ☒ Lista de comprobación de seguridad

Si aparece el mensaje de puertas o maletero abiertos en la interfaz de información del conductor, significa que una de las puertas o el maletero no están bien cerrados. Cierre bien todas las puertas y el maletero hasta que el mensaje desaparezca.

#### ☒ **Interfaz de información del conductor (Área derecha)** P. 131

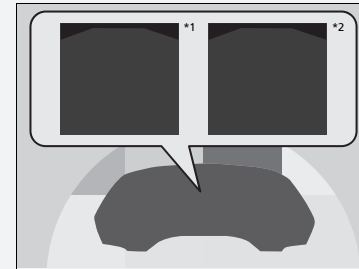

\*1: Modelos de Corea y Latinoamérica

\*2: Excepto modelos de Corea y Latinoamérica

## Información acerca de los cinturones de seguridad

Los cinturones de seguridad constituyen el dispositivo individual de seguridad más eficaz, ya que mantienen al pasajero conectado al vehículo de manera que se pueden aprovechar las numerosas características de seguridad incorporadas. También evitan que usted salga despedido contra el interior del vehículo, contra otros pasajeros o fuera del vehículo. Además, los cinturones de seguridad, si se utilizan correctamente, mantienen el cuerpo colocado correctamente en caso de accidente de manera que se pueda aprovechar al máximo la protección adicional que ofrecen los airbags.

Además, los cinturones de seguridad facilitan protección en casi cualquier tipo de accidente, incluidos los siguientes:

- impactos frontales
- impactos laterales
- impactos traseros
- vueltas de campana

### Información acerca de los cinturones de seguridad

#### **ADVERTENCIA**

**Si el cinturón de seguridad no se utiliza correctamente, aumenta el riesgo de sufrir lesiones graves o incluso mortales en caso de accidente, aunque el vehículo cuente con airbags.**

**Asegúrese de que tanto usted mismo como sus pasajeros llevan el cinturón de seguridad abrochado y colocado correctamente.**

**ADVERTENCIA:** Los cinturones de seguridad están diseñados para soportar la estructura ósea del cuerpo y se deberán llevar bajos, sobre la parte delantera de la pelvis o la pelvis, el tórax y los hombros, según proceda; evite colocar la sección de la cadera del cinturón sobre la zona abdominal.

**ADVERTENCIA:** Los cinturones de seguridad de deben ajustar lo más firmemente posible, aunque cómoda, para proporcionar la protección para la que se han diseñado. Un cinturón suelto reduce enormemente la protección que asegura a quien lo lleva.

**ADVERTENCIA:** No se deben utilizar los cinturones con las correas torcidas.

**ADVERTENCIA:** Cada conjunto de cinturón solo debe utilizarlo un ocupante; es peligroso colocar un cinturón alrededor de un niño que se lleva en el regazo.

### ■ Cinturones de seguridad de tres puntos

Los cinco asientos están equipados con cinturones de seguridad de tres puntos con retractores de bloqueo de emergencia. Durante la conducción normal, el retractor le permite moverse libremente a la vez que mantiene parte de la tensión en el cinturón de seguridad. En una colisión o ante una frenada brusca, el retractor se bloquea para sujetar su cuerpo.

#### Modelos con cinturones de seguridad con retractor de bloqueo

Los cinturones de seguridad del acompañante y traseros también cuentan con un retractor de bloqueo para su uso con los sistemas de sujeción infantil.

#### ➤ Instalación de un sistema de sujeción infantil con cinturón de seguridad de tres puntos P. 90

#### Modelos sin cinturones de seguridad con retractor de bloqueo

El cinturón de seguridad debe fijarse correctamente al utilizar un sistema de sujeción infantil orientado hacia delante.

#### ➤ Instalación de un sistema de sujeción infantil con cinturón de seguridad de tres puntos P. 90

### ■ Uso correcto de los cinturones de seguridad

Siga estas instrucciones para utilizarlos correctamente:

- Todos los ocupantes deben sentarse con la espalda recta y bien apoyada en el respaldo, y permanecer en esa posición durante todo el viaje. Agacharse o inclinarse reduce la eficacia del cinturón y puede aumentar las posibilidades de que se produzcan lesiones graves en caso de accidente.
- No coloque nunca la sección del hombro de un cinturón de seguridad de tres puntos debajo del brazo o detrás de la espalda. Si lo hace, se podrían producir lesiones extremadamente graves en caso de accidente.
- Dos personas nunca deben compartir un cinturón de seguridad. Si lo hacen, podrían sufrir lesiones extremadamente graves en caso de accidente.
- No coloque ningún accesorio en los cinturones de seguridad. Los dispositivos cuyo propósito es mejorar el confort de la sección del hombro de un cinturón de seguridad, o cambiar su posición, pueden reducir la capacidad de protección del cinturón y aumentar el riesgo de lesiones graves en caso de accidente.

### ➤ Información acerca de los cinturones de seguridad

Si extiende el cinturón de seguridad demasiado rápido, se bloqueará en su sitio. Si ocurriera esto, retraiga el cinturón de seguridad ligeramente y, a continuación, extiéndalo lentamente.

Los cinturones de seguridad no ofrecen una protección completa en todo tipo de accidentes. No obstante, en la mayoría de los casos pueden reducir el riesgo de que se produzcan lesiones graves.

En la mayoría de países es obligatorio llevar puesto el cinturón de seguridad. Tómese el tiempo necesario para familiarizarse con los requisitos legales de los países en los que conduzca.

#### Modelos con cinturones de seguridad con retractor de bloqueo

Si uno de los ocupantes se mueve y, al hacerlo, extiende el cinturón de seguridad, el retractor de bloqueo podría activarse. Si esto sucede, libere el retractor soltando el cinturón de seguridad y deje que el cinturón se retraiga por completo. A continuación, vuelva a abrochar el cinturón.

## ■ Recordatorio del cinturón de seguridad

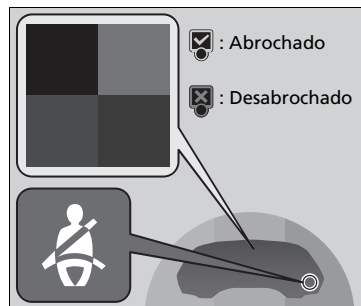

### ■ Asientos delanteros

El sistema del cinturón de seguridad incluye un indicador en el panel de instrumentos para recordar al conductor, al acompañante o a ambos que deben abrocharse los cinturones.

#### Modelos de Corea y México

Si el interruptor de encendido se gira a CONTACTO y algún cinturón de seguridad no está abrochado, sonará un aviso acústico y parpadeará el indicador. Pasados unos segundos, el aviso acústico se detendrá y el indicador se encenderá y permanecerá iluminado hasta que se abroche el cinturón de seguridad.

#### Excepto modelos de Corea y México

Si el modo de alimentación está en la posición de CONTACTO y el cinturón de seguridad no está abrochado, el indicador se encenderá. Si el conductor o el acompañante no se abrochan el cinturón, el indicador permanecerá encendido.

Cuando el vehículo está en movimiento, el aviso acústico suena y el indicador parpadea un instante hasta que se abrocha el cinturón de seguridad. A continuación, el aviso acústico se desactiva y el testigo permanece encendido.

## ►► Recordatorio del cinturón de seguridad

El indicador se encenderá si uno de los ocupantes de los asientos delanteros no se abrocha el cinturón de seguridad en el plazo de seis segundos después de pasar el modo de alimentación a CONTACTO.

Si el asiento del acompañante no está ocupado, el indicador no se encenderá y el aviso acústico no sonará.

#### Excepto modelos de Corea y México

Si el indicador se enciende o el aviso acústico suena cuando no hay nadie en el asiento del acompañante. Compruebe si:

- No hay ningún objeto pesado en el asiento del acompañante.
- El cinturón de seguridad del conductor está abrochado.

Si el indicador no se enciende cuando el pasajero está sentado y no está abrochado, es posible que algo esté interfiriendo con el sensor de detección del ocupante.

Compruebe si:

- Hay un cojín sobre el asiento.
- El acompañante no se sienta correctamente.

Si no se da ninguna de estas condiciones, haga que revisen el vehículo en un distribuidor.

#### Modelos de Corea y México

El indicador puede no encenderse y el aviso acústico no sonar si el ocupante no pesa lo suficiente como para activar el sensor de peso. Dichos ocupantes (por ejemplo, bebés y niños pequeños) deben sentarse en el asiento trasero, ya que podrían resultar heridos o morir a causa del despliegue del airbag frontal.

►► **Protección de los niños a bordo** P. 73

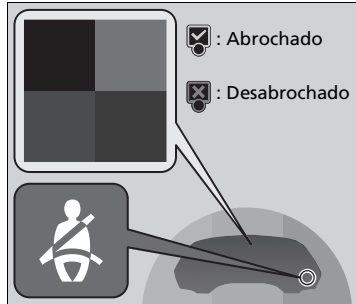

### ■ Asientos traseros

El vehículo supervisa el uso de los cinturones de seguridad de los asientos traseros. La interfaz de información del conductor indica si no se está utilizando alguno de los cinturones de seguridad de los asientos traseros.

La indicación aparece cuando:

- Uno de los cinturones de seguridad de alguno de los pasajeros que viajan detrás está desabrochado cuando el modo de alimentación está en CONTACTO.
- Alguno de los pasajeros traseros se abrocha o desabrocha el cinturón de seguridad.

El indicador de recordatorio de los cinturones de seguridad de los asientos parpadea y suena el aviso acústico si cualquiera de los pasajeros traseros se desabrocha el cinturón de seguridad durante la conducción.

## ■ Tensores automáticos de los cinturones de seguridad

Los asientos delanteros y traseros exteriores\* están equipados con tensores automáticos de los cinturones de seguridad, lo que mejora la seguridad.

Los tensores tensan automáticamente los cinturones de seguridad delanteros y traseros exteriores\* si se produce una colisión frontal de moderada a fuerte; en ocasiones, esto ocurre incluso si la colisión no es lo suficientemente fuerte como para que se inflen los airbags frontales o el airbag de rodilla del conductor y el acompañante.

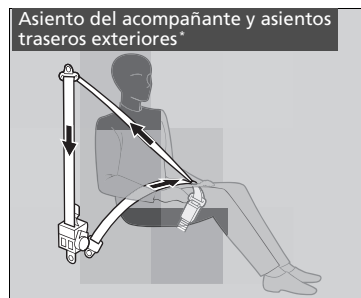
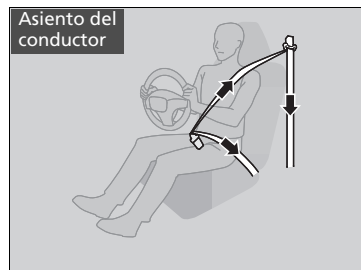

## ►► Tensores automáticos de los cinturones de seguridad

Los tensores de los cinturones de seguridad solo pueden activarse una vez.

Si se activa un tensor, el indicador SRS se encenderá. Haga que el distribuidor sustituya el tensor e inspeccione a fondo el sistema de los cinturones de seguridad; de lo contrario, puede que no ofrezca la protección necesaria en caso de sufrir otro accidente.

Si se sufre un impacto lateral de moderado a fuerte, también se activan los tensores en ambos lados del vehículo.



## Abrocharse el cinturón de seguridad

Después de ajustar el asiento delantero a la posición adecuada y sentándose con la espalda recta y bien apoyada en el respaldo:

► **Asientos** P. 213



1. Tire despacio del cinturón de seguridad hacia fuera.

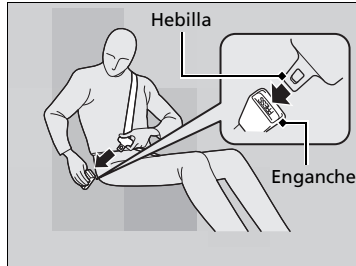

2. Introduzca la hebilla en el enganche y luego tire del cinturón para asegurarse de que ha quedado bien enganchado.
  - Asegúrese de que el cinturón no esté retorcido ni atrapado en ningún punto.

### ► Abrocharse el cinturón de seguridad

Nadie debe ocupar un asiento cuyo cinturón de seguridad no funcione o parezca no funcionar correctamente. Si se usa un cinturón de seguridad que no funciona correctamente, el ocupante del asiento podría no estar protegido si se produce un accidente. El cinturón afectado debe ser inspeccionado en un distribuidor lo antes posible.

No introduzca nunca objetos extraños en el enganche o el mecanismo del retractor.

Si el cinturón de seguridad parece estar bloqueado en la posición totalmente retraída, tire con firmeza del cinturón del hombro una vez y vuelva a introducirlo.

Después, tire suavemente del cinturón para sacarlo del retractor y abróchelo. Si no puede liberar el cinturón de seguridad de la posición totalmente retraída, no permita que nadie se siente en el asiento y lleve el vehículo a un distribuidor para que lo reparen.

► **Información acerca de los cinturones de seguridad** P. 42

► **Inspección de los cinturones de seguridad** P. 50

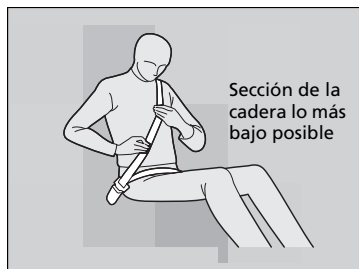

3. Coloque la sección de la cadera del cinturón de seguridad lo más bajo posible sobre las caderas, y luego tire hacia arriba de la sección del hombro para que la sección de la cadera quede bien ajustada. De este modo los robustos huesos pélvicos recibirán la fuerza de un impacto, con lo que se reduce el riesgo de que se produzcan lesiones internas.
4. Si es necesario tire de nuevo hacia arriba del cinturón para tensarlo, y luego compruebe que el cinturón pasa a través del centro del tórax y sobre el hombro. De este modo las fuerzas de un impacto se distribuyen por los huesos más robustos de la parte superior del cuerpo.

### ■ Ajuste del anclaje del hombro

Los asientos delanteros constan de anclajes de hombro ajustables para adaptarse a ocupantes de distintas estaturas.

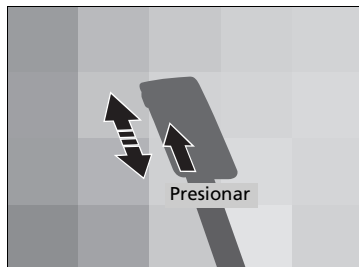

1. Mueva el anclaje hacia arriba y hacia abajo mientras pulsa el botón de apertura.
2. Coloque el anclaje de forma que el cinturón de seguridad cruce la parte central del tórax y quede sobre el hombro.

### ►► Abrocharse el cinturón de seguridad

## ⚠ ADVERTENCIA

Si los cinturones de seguridad se colocan de forma incorrecta, se pueden producir lesiones graves o incluso mortales en caso de accidente.

Asegúrese de que todos los cinturones de seguridad estén colocados correctamente antes de ponerse en marcha.

Para soltar el cinturón, presione el botón **PRESS** rojo y, a continuación, guíe el cinturón con la mano hasta que se haya retraído por completo.

Al salir del vehículo asegúrese de que el cinturón se guarda adecuadamente para que no quede atrapado al cerrar la puerta.

### ►► Ajuste del anclaje del hombro

La altura del anclaje del hombro puede ajustarse en cuatro niveles. Si el cinturón toca el cuello, rebaje la altura ajustando los niveles de uno en uno.

Después de realizar un ajuste, asegúrese de que la posición del anclaje del hombro queda bien fijada.

### ■ Consejos para mujeres embarazadas

Si está embarazada, la mejor forma de protegerse a sí misma y a su hijo cuando conduce el vehículo o viaja en él como pasajera es ponerse siempre el cinturón de seguridad. Al colocarse el cinturón de seguridad, pase la sección del hombro por el tórax, evitando el abdomen, y mantenga la sección de la cadera del cinturón lo más bajo posible a lo largo de las caderas.



### ☒ Consejos para mujeres embarazadas

Cada vez que vaya a una revisión médica, pregúntele al médico si le permite conducir.

Para reducir el riesgo de que usted o su hijo sufran lesiones debidas a la activación del airbag frontal:

- Si va a conducir, siéntese con la espalda recta y ajuste el asiento hacia atrás todo lo que sea posible sin dejar de mantener el control del vehículo.
- Si se sienta en el asiento del acompañante, ajuste el asiento hacia atrás todo lo que sea posible.

## Inspección de los cinturones de seguridad

Compruebe el estado de los cinturones de seguridad con regularidad de la siguiente manera:

- Tire hacia fuera de cada cinturón hasta el tope y compruebe si está deshilachado o presenta cortes, quemaduras y desgaste.
- Compruebe que las hebillas y los enganches funcionan correctamente y que los cinturones se retraen sin problemas.
  - Si un cinturón no se retrae fácilmente, es posible que la limpieza corrija el problema. Utilice solamente jabón neutro y agua caliente. No utilice blanqueador ni disolventes. Asegúrese de que el cinturón está completamente seco antes de dejar que se retraiga.

Si un cinturón no está en buen estado o no funciona correctamente, no ofrecerá la protección adecuada y deberá sustituirse lo antes posible.

Es posible que un cinturón que se llevaba puesto cuando tuvo lugar un accidente no ofrezca el mismo nivel de protección en caso de sufrir otro accidente. Los cinturones de seguridad deben ser inspeccionados en un distribuidor después de cualquier colisión.

### Inspección de los cinturones de seguridad

#### **⚠ ADVERTENCIA**

Si los cinturones de seguridad no se comprueban ni reciben mantenimiento es posible que no funcionen correctamente cuando se necesiten, lo que puede tener como consecuencia lesiones graves o incluso mortales.

Compruebe los cinturones de seguridad con regularidad, y si detecta algún problema asegúrese de que es rectificado lo antes posible.

**ADVERTENCIA:** El usuario no debe realizar modificaciones ni añadidos que impidan el funcionamiento de los dispositivos de ajuste del cinturón de seguridad para eliminar la holgura, ni tampoco impedir el ajuste del conjunto del cinturón de seguridad para eliminar la holgura.

**ADVERTENCIA:** Es esencial sustituir todo el conjunto después de su desgaste debido a un impacto fuerte, aunque los daños en el conjunto no sean evidentes.

**ADVERTENCIA:** Se debe tener cuidado para evitar manchar las correas con pulimentos, aceites y productos químicos, en particular con el ácido de la batería. Se pueden limpiar de forma segura con un jabón suave y agua. Se deberá sustituir el cinturón de seguridad si la correa se deshilacha, se contamina o resulta dañada.

## Puntos de anclaje

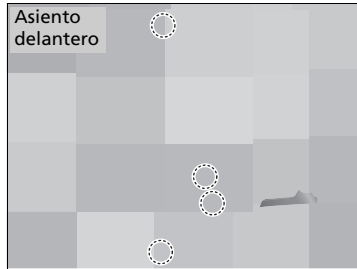

Al sustituir los cinturones de seguridad, utilice los puntos de anclaje que se muestran en las imágenes. El asiento delantero tiene un cinturón de seguridad de tres puntos.

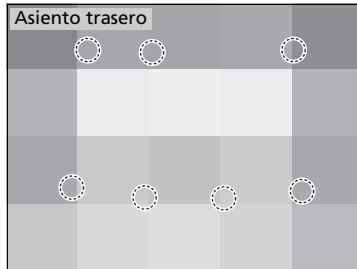

El asiento trasero tiene tres cinturones de seguridad de tres puntos.

## Componentes del sistema de airbag

Modelos de México

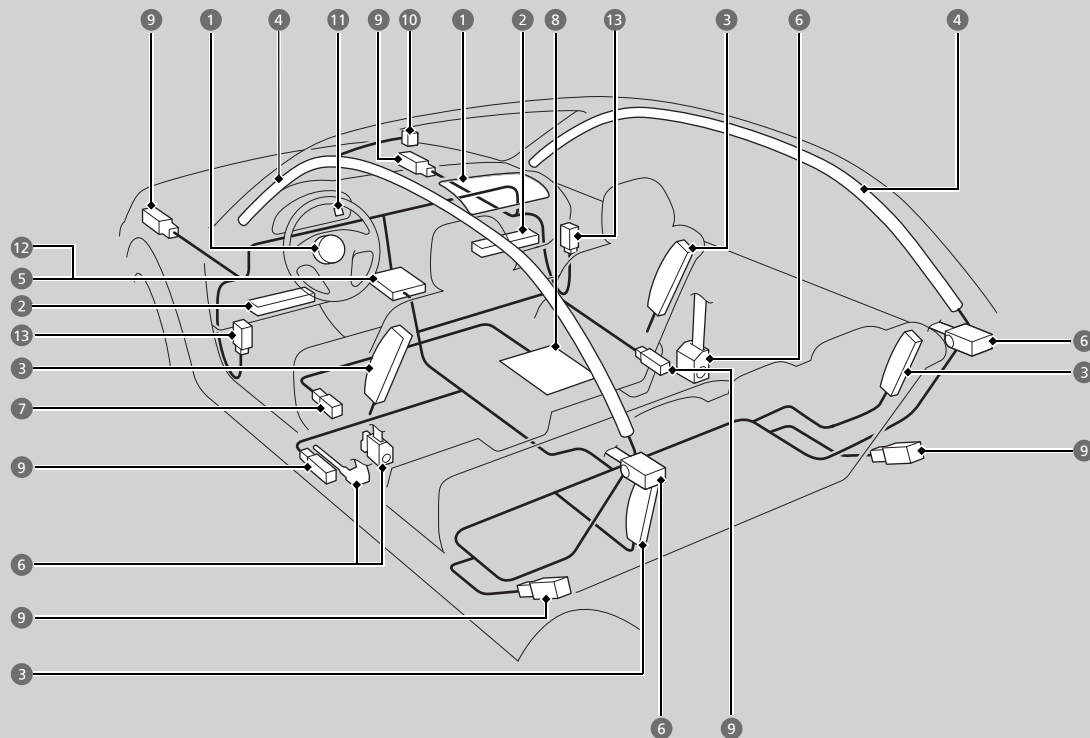

Los airbags frontales, de rodilla del conductor, de rodilla del acompañante, laterales y de cortina se despliegan en función de la dirección y la fuerza del impacto. En caso de vuelco se despliegan ambos airbags de cortina. El sistema de airbag consta de:

- 1 Dos airbags frontales SRS (sistema de sujeción suplementario). El airbag del conductor está guardado en el centro del volante, y el del acompañante en el salpicadero. Ambos muestran la marca **SRS AIRBAG**.
- 2 Dos airbags de rodilla. El airbag de rodilla del conductor se almacena debajo de la columna de la dirección; el airbag de rodilla del acompañante se almacena debajo de la guantera. Ambos muestran la marca **SRS AIRBAG**.
- 3 Cuatro airbags laterales. Uno para el conductor, otro para el acompañante y dos para las posiciones de asientos exteriores traseros\*. Los airbags frontales se almacenan en los bordes exteriores de los respaldos de los asientos y los airbags traseros\* junto a las posiciones de asientos traseros exteriores. Todos están marcados con **SIDE AIRBAG**.
- 4 Dos airbags de cortina, uno a cada lado del vehículo. Los airbags están almacenados en el techo, encima de las ventanillas. Los pilares delanteros y traseros muestran la marca **SIDE CURTAIN AIRBAG**.
- 5 Una unidad de control electrónico que, cuando el modo de alimentación está en CONTACTO, controla continuamente la información de los diferentes sensores de impacto, sensores de asiento y hebillas, sensor de vuelco\*, sensores de los airbags y sensores de los cinturones de seguridad, además de otra información del vehículo. En caso de choque, esta información quedará grabada en la unidad.
- 6 Sensores automáticos de los cinturones de seguridad para los asientos delanteros y traseros exteriores\*. Asimismo, las hebillas de los cinturones de seguridad del conductor y del acompañante incorporan sensores que detectan si están o no abrochados.
- 7 Modelos de Corea y México Sensor de posición del asiento del conductor. Este sensor detenta la posición de deslizamiento del asiento del conductor para determinar el despliegue óptimo del airbag del conductor.
- 8 Modelos de Corea y México Sensores de peso del asiento del acompañante. Los sensores se usan para la clasificación del ocupante, para activar o desactivar el airbag del acompañante.
- 9 Sensores de impacto que pueden detectar un impacto frontal o lateral de moderado a fuerte.
- 10 Modelos de Corea y México Un indicador en la consola del techo que le avisa de que el airbag del acompañante se ha desactivado.
- 11 Un indicador en el panel de instrumentos que alerta sobre un posible problema en el sistema de airbag o en los sensores de los cinturones de seguridad.
- 12 Modelos de Corea y México Un sensor de vuelco que detecta si el vehículo está a punto de volcar y que envía una señal a la unidad de control para que despliegue ambos airbags de cortina.
- 13 Modelos de Corea y México Sensores de presión que pueden detectar un impacto lateral de moderado a fuerte.

\* No disponible en todos los modelos

## ■ Observaciones importantes acerca de los airbags

Los airbags pueden resultar peligrosos. Para cumplir su función, los airbags deben inflarse con una enorme fuerza. Así, aunque los airbags ayudan a salvar vidas, pueden causar quemaduras, moretones y otras lesiones en principio leves, que en ocasiones pueden resultar mortales si los ocupantes no utilizan correctamente los cinturones de seguridad o no están bien sentados.

**Lo que debe hacer:** Utilice el cinturón de seguridad correctamente y siéntese con la espalda recta y tan alejado del volante como sea posible para mantener el control del vehículo. El acompañante debe colocar su asiento tan alejado del salpicadero como sea posible.

Recuerde, no obstante, que ningún sistema de seguridad puede evitar todas las lesiones o los fallecimientos que pueden llegar a producirse en un accidente grave, aunque se utilicen correctamente los cinturones de seguridad y se desplieguen los airbags.

**No coloque objetos duros ni puntiagudos entre usted y un airbag frontal.** Si se llevan objetos duros o puntiagudos en el regazo, o se conduce con una pipa u otro objeto puntiagudo en la boca, pueden producirse lesiones en caso de inflarse el airbag delantero.

**No fije ni coloque objetos sobre las cubiertas de los airbags frontales y de rodilla del conductor y del acompañante.** Los objetos depositados sobre las cubiertas marcadas con **SRS AIRBAG** pueden impedir el funcionamiento correcto de los airbags o salir despedidos en el interior del vehículo y lesionar a alguien si se inflan los airbags.

## » Observaciones importantes acerca de los airbags

No intente desactivar los airbags. Los airbags junto con los cinturones de seguridad ofrecen la mejor protección posible.

Al conducir, mantenga los brazos y las manos apartados de la trayectoria de despliegue del airbag frontal; para ello, sujete el volante con una mano a cada lado. No pase el brazo por encima de la tapa del airbag.



## Tipos de airbags

El vehículo está equipado con cuatro tipos de airbags:

- **Airbags frontales:** Airbags situados delante de los asientos del conductor y del acompañante.
- **Airbags de rodilla:** Airbags debajo de la columna de dirección y la guantera.
- **Airbags laterales:** Airbags de los respaldos de los asientos laterales del conductor y acompañante, y junto a las posiciones de asientos laterales traseros\*.
- **Airbags de cortina:** Airbags por encima de las ventanillas.

Cada uno de ellos se explica con más detalle en las páginas siguientes.

## Airbags frontales (SRS)

Los airbags frontales SRS se inflan en caso de colisión frontal de moderada a fuerte para ayudar a proteger la cabeza y el tórax del conductor o el acompañante.

**SRS** (sistema de sujeción suplementario) indica que los airbags están diseñados para complementar los cinturones de seguridad, no para sustituirlos. Los cinturones de seguridad son el principal sistema de sujeción de los ocupantes.

### Ubicaciones

Los airbags frontales están ubicados en el centro del volante en el caso del conductor y en el salpicadero en el caso del acompañante. Ambos airbags muestran la marca **SRS AIRBAG**.

### Tipos de airbags

Los airbags pueden inflarse siempre que el modo de alimentación esté en CONTACTO.

Cuando un airbag se infla a causa de una colisión, se puede ver una pequeña cantidad de humo. Procede del proceso de combustión del material inflador y no es perjudicial. Las personas con problemas respiratorios pueden experimentar un cierto malestar temporal. Si esto sucede, salga del vehículo en cuanto resulte seguro hacerlo.

### Airbags frontales (SRS)

Durante una colisión frontal lo suficientemente fuerte como para provocar el despliegue de uno o ambos airbags frontales, los airbags pueden inflarse a distintas velocidades, según la gravedad de la colisión, si los cinturones de seguridad están abrochados u otros factores. Los airbags frontales están diseñados para complementar los cinturones de seguridad y ayudar a reducir la probabilidad de lesiones en la cabeza y el tórax durante las colisiones frontales.

\* No disponible en todos los modelos

## ■ Funcionamiento

Los airbags frontales están diseñados para inflarse cuando se produce una colisión frontal de moderada a fuerte. Si el vehículo desacelera repentinamente, los sensores envían información a la unidad de control, que envía las señales correspondientes para que se infle un airbag frontal o ambos.

Una colisión frontal o bien puede suceder de forma totalmente frontal o en ángulo entre dos vehículos, o bien puede consistir en el impacto del vehículo contra un objeto fijo, como una pared de cemento.

## ■ Funcionamiento de los airbags frontales

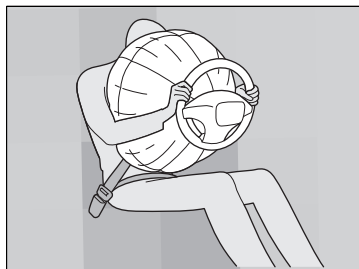

Mientras el cinturón de seguridad sujeta el torso, el airbag frontal ofrece protección suplementaria para la cabeza y el tórax.

Los airbags frontales se desinflan de inmediato para no dificultar la visibilidad del conductor ni su capacidad de manejar el volante o utilizar otros controles.

El tiempo total que tardan en inflarse y desinflarse es tan breve que la mayoría de los ocupantes no se dan cuenta de que los airbags se han desplegado hasta que los ven desinflados delante.

## ▣ Funcionamiento de los airbags frontales

Aunque los airbags del conductor y del acompañante normalmente se inflan prácticamente al mismo tiempo, es posible que sólo se despliegue uno de ellos. Esto puede suceder si la fuerza del impacto apenas llega al límite o umbral que determina si los airbags deben desplegarse o no. En estos casos el cinturón de seguridad proporciona la suficiente protección, y la protección suplementaria que ofrece el airbag sería mínima.

### ■ Situaciones en las que no se deberían desplegar los airbags

**Colisiones frontales leves:** Los airbags frontales están diseñados para complementar a los cinturones de seguridad y ayudar a salvar vidas, no para evitar las lesiones leves (incluso la fractura de algún hueso) que se pueden producir en una colisión frontal de carácter leve.

**Impactos laterales:** Los airbags frontales pueden ofrecer protección cuando se produce una desaceleración brusca que hace que el conductor o el acompañante se desplacen hacia la parte delantera del vehículo. Los airbags laterales y de cortina están específicamente diseñados para ayudar a reducir la gravedad de las lesiones que pueden producirse en un impacto lateral de moderado a fuerte que haga que el conductor o el acompañante se desplacen hacia un lado del vehículo.

**Impactos traseros:** Las cabeceras y los cinturones de seguridad son la mejor protección posible en un impacto trasero. Los airbags frontales no pueden ofrecer apenas protección en dicho caso y no están diseñados para desplegarse en colisiones de este tipo.

Modelos de Corea y México

**Vueltas de campana:** Los cinturones de seguridad y, en los vehículos equipados con sensor de vuelco, los airbags de cortina ofrecen la mejor protección en caso de vuelta de campana. Los airbags frontales no están diseñados para desplegarse en caso de una vuelta de campana, ya que la protección que pueden ofrecer en dicho caso es mínima.

Excepto modelos de Corea y México

**Vueltas de campana:** Los cinturones de seguridad y los airbags de cortina lateral ofrecen la mejor protección posible en un vuelco. Los airbags frontales no están diseñados para desplegarse en caso de una vuelta de campana, ya que la protección que pueden ofrecer en dicho caso es mínima.

### ■ Situaciones en las que se despliegan los airbags frontales a pesar de haberse producido daños leves o inapreciables

Dado que el sistema de airbag detecta una desaceleración brusca, un fuerte impacto en el bastidor o la suspensión del vehículo podrían provocar el despliegue de uno o varios airbags. Por ejemplo, esto podría suceder al impactar contra el bordillo de la acera, el borde de un agujero u otro objeto fijo a baja altura, lo que causa una desaceleración brusca en el chasis del vehículo. Como el impacto se produce debajo del vehículo, los daños pueden no ser aparentes.

■ **Situaciones en las que es posible que no se desplieguen los airbags delanteros aunque los daños exteriores parezcan graves**

Dado que las partes deformables de la carrocería absorben la energía de colisión en un impacto, el alcance de los daños visibles puede no ser siempre indicativo del funcionamiento correcto de los airbags. De hecho, algunas colisiones pueden provocar daños graves pero no el despliegue de los airbags, debido a que o bien no resultan necesarios o bien no proporcionarían protección aunque se desplegaran.

Modelos de Corea y México

## Airbags avanzados

Los airbags disponen de funciones avanzadas para ayudar a reducir la probabilidad de lesiones ocasionadas por el airbag en los ocupantes más pequeños.

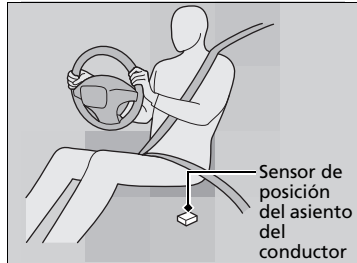

El sistema de airbag avanzado del conductor incluye un sensor de posición del asiento.

Según la información de este sensor y la gravedad del impacto, el sistema de airbag avanzado determina el desarrollo óptimo del airbag del conductor.

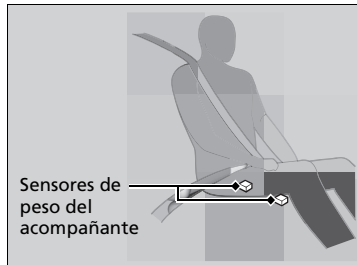

El sistema de airbag frontal avanzado del acompañante dispone de sensores de peso. Los sensores se usan para la clasificación del ocupante, para activar o desactivar el airbag del acompañante.

Para ocupantes con fisonomía de adulto, el sistema activa automáticamente el airbag del acompañante. Si un adulto pequeño ocupa el asiento del acompañante y el sistema no lo reconoce como fisonomía de adulto, consulte

➤ **Indicador de desactivación del airbag del acompañante** P. 70

## ➤ Airbags avanzados

Si existiera algún problema en el sensor de posición del asiento del conductor o los sensores de peso del asiento del acompañante, se encenderá el indicador SRS y, en caso de accidente, el airbag se desplegará con fuerza (independientemente de la posición del asiento del conductor o de la clasificación de ocupante del acompañante) según la gravedad del impacto.

➤ **Indicador del sistema de sujeción suplementario (SRS)** P. 69

Para que los airbags frontales avanzados funcionen correctamente, confirme lo siguiente:

- El acompañante esté sentado en posición vertical, lleva el cinturón de seguridad bien puesto y el respaldo del asiento no esté excesivamente reclinado.
- El pasajero no se apoye en la puerta ni en la consola central.
- Los pies del pasajero estén en el piso delante suyo.
- No haya ningún objeto colgando del asiento del acompañante.
- Solo haya objetos pequeños y ligeros en el bolsillo del respaldo del asiento.
- El volante y el salpicadero del lado del acompañante no estén bloqueados por ningún objeto.
- No se han derramado líquidos encima ni debajo de los asientos.

Aconsejamos que los niños de 12 años o menos no se sienten en el asiento del acompañante. Sin embargo, si permite que un niño pequeño o bebé ocupen el asiento del acompañante, el sistema está diseñado para desactivar automáticamente el airbag del acompañante. No permita que un niño pequeño ni un bebé viajen en el asiento del acompañante si el airbag no se desactiva automáticamente.

#### ► Airbags avanzados

- No haya ningún sistema de sujeción infantil ni cualquier otro objeto que presione por detrás del asiento o del respaldo del asiento.
- Ningún pasajero trasero esté empujando o jalando del respaldo del asiento del acompañante.
- No hay ningún objeto debajo ni junto al asiento del acompañante. Los objetos mal colocados pueden interferir con los sensores de los airbags avanzados.
- La cabecera no llega al techo.
  - ❏ **Indicador de desactivación del airbag del acompañante** P. 70
- La alfombra detrás del asiento del acompañante está colocada en la posición correcta uniformemente en el suelo. Una alfombra mal colocada puede interferir con los sensores de los airbags avanzados.
  - ❏ **Alfombras** P. 629

## Airbags de rodilla

Los airbags SRS de rodilla se inflan tras una colisión frontal de moderada a fuerte para ayudar a mantener una posición adecuada del conductor y/o el acompañante, y maximizar los beneficios proporcionados por otras funciones de seguridad del vehículo.

**SRS** (sistema de sujeción suplementario) significa que el airbag está diseñado para complementar los cinturones de seguridad, no para sustituirlos. Los cinturones de seguridad son el principal sistema de sujeción de los ocupantes.

### Ubicaciones

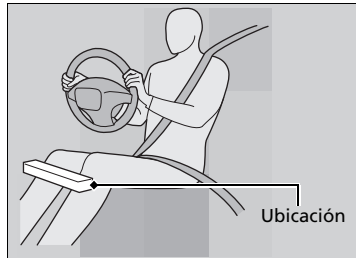

El airbag de rodilla del conductor y el del acompañante están almacenados debajo de la columna de la dirección y de la guantera, respectivamente.

Ambos muestran la marca **SRS AIRBAG**.

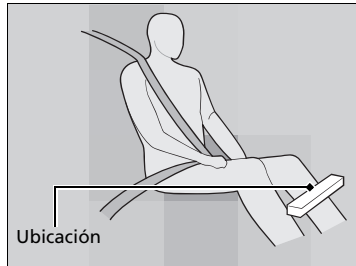

### Airbags de rodilla

No coloque accesorios encima ni cerca de un airbag de rodilla, puesto que pueden interferir en el funcionamiento correcto del airbag o incluso causar heridas a uno de los ocupantes si el airbag se infla.

El conductor y el acompañante no deberían almacenar nada debajo del asiento ni detrás de los pies. Los elementos almacenados podrían interferir en el despliegue correcto del airbag en caso de una colisión frontal de moderada a fuerte y dar como resultado una protección inadecuada.

## ■ Funcionamiento

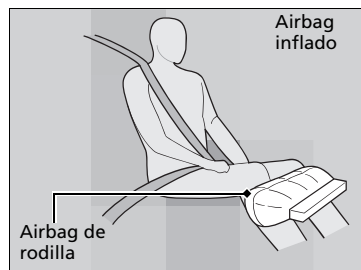
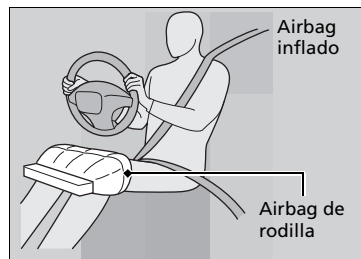

El airbag de rodilla del conductor y el acompañante se despliegan a la vez que los airbags frontales del conductor y acompañante, respectivamente.

Aunque la colisión no sea lo suficientemente fuerte para desplegar los airbags frontales, puede que sí se inflen los airbags de rodilla de forma independiente.



**■ Situaciones en las que se despliegan los airbags de rodilla a pesar de haberse producido daños leves o inapreciables**

Dado que el sistema de airbag detecta una desaceleración brusca, un fuerte impacto en el bastidor o la suspensión del vehículo podrían provocar el despliegue de uno o varios airbags. Por ejemplo, esto podría suceder al impactar contra el bordillo de la acera, el borde de un agujero u otro objeto fijo a baja altura, lo que causa una desaceleración brusca en el chasis del vehículo. Como el impacto se produce debajo del vehículo, los daños pueden no ser aparentes.

**■ Situaciones en las que es posible que no se desplieguen los airbags de rodilla aunque los daños exteriores parezcan graves**

Dado que las partes deformables de la carrocería absorben la energía de colisión en un impacto, el alcance de los daños visibles puede no ser siempre indicativo del funcionamiento correcto de los airbags. De hecho, algunas colisiones pueden provocar daños graves pero no el despliegue de los airbags, debido a que o bien no resultan necesarios o bien no proporcionarían protección aunque se desplegaran.

## Airbags laterales

Los airbags laterales ayudan a proteger el torso y la pelvis del conductor, el acompañante o el pasajero sentado en una de las posiciones exteriores de los asientos traseros\* si se produce un impacto lateral de moderado a severo.

### ■ Ubicaciones

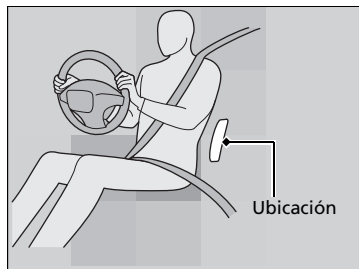

Los airbags laterales se alojan en el borde exterior de los respaldos de los asientos del conductor y del acompañante, y junto a las posiciones de asientos exteriores traseros\*.

Cada uno está marcado con **SIDE AIRBAG**.



### ► Airbags laterales

No coloque accesorios en los airbags o cerca de los mismos. Pueden afectar al funcionamiento normal de los airbags, o herir a uno de los ocupantes si se infla un airbag.

No cubra ni sustituya las tapas de los respaldos delanteros sin consultar a un distribuidor.

Si se sustituyen o cubren inadecuadamente las tapas de los asientos delanteros puede impedirse el despliegue correcto de los airbags laterales durante un impacto lateral.

No deje que el acompañante se recline lateralmente con la cabeza en la trayectoria de despliegue del airbag lateral. Si se infla el airbag lateral puede golpear con mucha fuerza y lesionar gravemente al acompañante.

## Funcionamiento

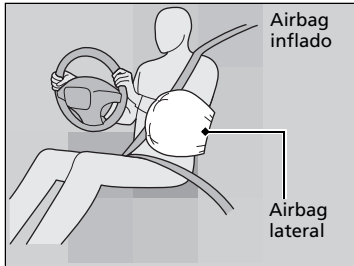

Cuando los sensores detectan un impacto lateral de moderado a fuerte, la unidad de control envía una señal al airbag lateral del lado que ha sufrido el impacto para que se infle de inmediato.

## Modelos con airbags laterales traseros

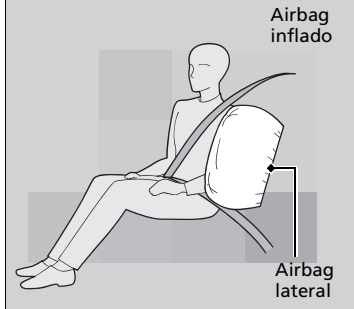

## »» Airbags laterales

### Modelos de Corea y México

El despliegue de los airbags laterales se controla con un sensor de presión instalado dentro de cada puerta delantera. Si se producen daños o se realizan cambios en el interior o el exterior de la puerta, el despliegue de los airbags laterales podría verse afectado. Consulte a un distribuidor autorizado antes de realizar cambios o reparar una puerta delantera.

■ **Situaciones en las que se despliega un airbag lateral a pesar de haberse producido daños leves o inapreciables**

Dado que el sistema de airbag detecta una aceleración brusca, un fuerte impacto en un lado del bastidor del vehículo puede provocar el despliegue de un airbag lateral. En dichos casos los daños pueden ser muy leves o inexistentes, pero los sensores de impacto lateral detectan un impacto lo suficientemente fuerte como para que se despliegue el airbag.

■ **Situaciones en las que es posible que no se despliegue un airbag lateral aunque los daños visibles parezcan graves**

Es posible que no se despliegue un airbag lateral en un impacto que provoque daños aparentemente graves. Esto puede ocurrir si el punto donde se produce el impacto está situado hacia el extremo delantero o trasero del vehículo, o si las piezas deformables de la carrocería absorben la mayor parte de la energía de la colisión. En cualquier caso, el airbag lateral no se habría necesitado ni habría ofrecido protección aunque se hubiera desplegado.

## Airbags de cortina

Los airbags de cortina ayudan a proteger la cabeza del conductor y de los pasajeros sentados en los asientos exteriores en un impacto lateral de moderado a severo.

### Modelos de Corea y México

Los airbags de cortina equipados en este vehículo también están diseñados para ayudar a reducir la probabilidad de que los ocupantes salgan despedidos del vehículo a través de las ventanillas laterales, con todo o parte del cuerpo fuera, en caso de impactos, particularmente choques con vueltas de campana.

### Ubicaciones

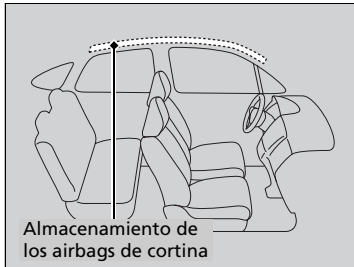

Los airbags de cortina están ubicados en el techo, por encima de las ventanillas a ambos lados del vehículo.

### ▶▶ Airbags de cortina

#### Excepto modelos de Corea y México

La eficacia de los airbags de cortina es óptima si el ocupante del asiento utiliza correctamente el cinturón de seguridad y está sentado con la espalda recta y bien apoyada en el respaldo.

#### Modelos de Corea y México

Para obtener la mejor protección de los airbags de cortina, los ocupantes deben llevar sus cinturones de seguridad correctamente y sentarse en posición vertical apoyados en sus asientos.

No fije ningún objeto a las ventanillas ni a los pilares del techo, puesto que pueden impedir el funcionamiento correcto de los airbags de cortina.

No coloque una percha ni objetos duros sobre un colgador para ropa. Podrían producirse lesiones si se despliega el airbag de cortina.

#### Modelos de Corea y México

Si el impacto se produce en el lado del acompañante, el airbag de cortina del acompañante se desplegará aunque no haya nadie sentado en ese lado del vehículo.

Si la unidad de control SRS detecta que el vehículo está a punto de volcar, despliega inmediatamente los dos airbags de cortina y activa los sensores de los cinturones de seguridad delanteros y de los asientos exteriores traseros.

## ■ Funcionamiento



El airbag de cortina está diseñado para desplegarse en un vuelco\* o en un impacto lateral de moderado a fuerte.

### ■ Situaciones en las que se despliegan los airbags de cortina en una colisión frontal

En una colisión frontal en ángulo de moderada a fuerte también pueden inflarse uno de los airbags de cortina laterales o ambos.

## Indicadores del sistema de airbag

Si se produce un problema en el sistema de airbag, se encenderá el indicador del SRS y aparecerá un mensaje en la interfaz de información del conductor.

### Indicador del sistema de sujeción suplementario (SRS)

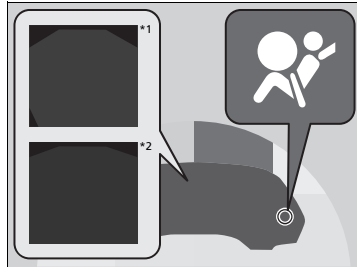

#### ■ Cuando el modo de alimentación está en CONTACTO

El indicador se enciende durante unos segundos y a continuación se apaga. Esto confirma que el sistema funciona correctamente.

Si el indicador se enciende en cualquier otro momento, o no se llega a encender, el sistema debe inspeccionarse en un distribuidor lo antes posible. En caso contrario, es posible que los airbags y los sensores de los cinturones de seguridad no funcionen correctamente cuando se necesiten.

\*1: Modelos de Corea y Latinoamérica

\*2: Excepto modelos de Corea y Latinoamérica

☒ Indicador del sistema de sujeción suplementario (SRS)

### ⚠ ADVERTENCIA

Si se hace caso omiso del indicador del SRS pueden producirse lesiones graves o incluso mortales en caso de que el sistema de airbag o los sensores no funcionen correctamente.

Si el indicador del SRS alerta sobre un posible problema, el vehículo debe ser inspeccionado en un distribuidor lo antes posible.

Modelos de Corea y México

## ■ Indicador de desactivación del airbag del acompañante

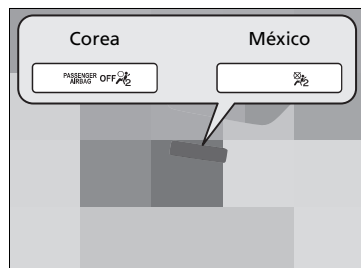

### ■ Cuando se enciende el indicador de desactivación del airbag del acompañante

El indicador se enciende para avisarle de que el airbag del acompañante se ha desactivado.

Esto sucede si el asiento está vacío o cuando los sensores de peso determinan que hay un niño pequeño o un bebé ocupando el asiento del acompañante.

Los niños de 12 años o menos siempre deben viajar correctamente sujetos en un asiento trasero.

#### ➤ Seguridad para niños P. 73

Si el indicador se enciende en caso de colisión, el airbag del acompañante no se desplegará. El airbag de rodilla del acompañante tampoco se desplegará.

Al fijar el modo de alimentación en CONTACTO, el indicador se enciende y apaga unos segundos más tarde para indicar que las comprobaciones del sistema se están realizando. A continuación, el indicador se encenderá o apagará según la clasificación de ocupante del acompañante.

## »» Indicador de desactivación del airbag del acompañante

Para garantizar que se detecte correctamente el acompañante, confirme que:

- El pasajero esté sentado en posición vertical, lleve el cinturón de seguridad bien puesto y el respaldo del asiento no esté excesivamente reclinado.
- El pasajero no se apoye en la puerta ni en la consola central.
- Los pies del pasajero estén en el piso delante suyo.
- No haya ningún objeto colgando del asiento del acompañante.
- Solo haya objetos pequeños y ligeros en el bolsillo del respaldo del asiento.
- No se han derramado líquidos encima ni debajo de los asientos.
- No haya ningún sistema de sujeción infantil ni cualquier otro objeto que presione por detrás del asiento o del respaldo del asiento.
- Ningún pasajero trasero esté empujando o jalando del respaldo del asiento del acompañante.
- No hay ningún objeto debajo ni junto al asiento del acompañante. Los objetos mal colocados pueden interferir con los sensores de los airbags avanzados.
- La alfombra detrás del asiento del acompañante está colocada en la posición correcta uniformemente en el suelo. Una alfombra mal colocada puede interferir con los sensores de los airbags avanzados.
- La cabecera no llega al techo.



**☒ Indicador de desactivación del airbag del acompañante**

El indicador de desactivación del airbag del acompañante puede encenderse y apagarse periódicamente si el peso total en el asiento se acerca al umbral de desconexión del airbag. En el caso de un adulto de complexión pequeña, según la fisionomía y postura, el sistema quizá no lo reconozca como adulto y por tanto el airbag del acompañante quedará desactivado.

Si esto sucede, confirme que se cumplen las condiciones detalladas en los puntos de la página anterior.

Si se cumplen las condiciones descritas anteriormente y el indicador sigue encendido, con la transmisión en posición de estacionamiento, ajuste el modo de alimentación en APAGADO y de nuevo en CONTACTO.

Haga que revisen el vehículo en un distribuidor lo antes posible si:

- Se cumplen todas las condiciones anteriores y el testigo se enciende cuando hay sentado un adulto en el asiento del acompañante.
- El asiento está vacío y el testigo está apagado.
- El indicador no se enciende ni se apaga tras ajustar el modo de alimentación en CONTACTO según se ha descrito.

No permita que se siente un pasajero adulto en el asiento cuando el indicador esté encendido.

## Mantenimiento de los airbags

No necesitará ni deberá realizar mantenimiento alguno ni sustituir cualquiera de los componentes del sistema de airbag por sus propios medios. No obstante, el vehículo debe ser inspeccionado en un distribuidor si se produce una de estas situaciones:

### ■ Cuando los airbags se han desplegado

Si se ha inflado un airbag, se deben sustituir la unidad de control y las demás piezas relacionadas. Asimismo, una vez que se haya activado el tensor automático de un cinturón de seguridad, deberá sustituirse.

### ■ Cuando el vehículo ha sufrido una colisión de moderada a fuerte

Modelos de Corea y México

Aunque no se hayan inflado los airbags, el distribuidor deberá revisar lo siguiente: El sensor de posición del asiento del conductor, los sensores de peso del asiento del acompañante, los sensores de los cinturones de seguridad delanteros y exteriores traseros, y todos los cinturones que estaban abrochados en el momento de producirse el accidente.

Excepto modelos de Corea y México

Aunque no se hayan inflado los airbags, el distribuidor deberá revisar lo siguiente: Los sensores de los cinturones de seguridad delanteros y todos los cinturones que estaban abrochados en el momento de producirse el accidente.

Modelos de Corea y México

### ■ No desmonte ni modifique un asiento delantero sin consultar con un distribuidor

Si lo hace, probablemente se desactivaría el sensor de posición del asiento del conductor o los sensores de peso del asiento del acompañante. Si es necesario desmontar o modificar un asiento delantero para adaptarse a una persona con discapacidad, póngase en contacto con un distribuidor Honda.

### » Mantenimiento de los airbags

Está prohibido desmontar los componentes de los airbags del vehículo.

En caso de anomalía o avería, o después de la activación del despliegue del airbag/tensor de cinturón de seguridad, acuda a personal calificado para su manipulación.

No se recomienda el uso de componentes recuperados del sistema de airbag, incluido el airbag, los sensores, los sensores y la unidad de control.

## Protección de los niños a bordo

Cada año muchos niños resultan heridos o mueren en accidentes de tráfico porque viajaban sin sujetar o sujetos de forma incorrecta. De hecho, los choques de vehículos son la primera causa de muerte de niños de 12 años y menores.

Para reducir el número de muertes y lesiones de niños, los bebés y los niños deben ir adecuadamente sujetos cuando van en un vehículo.

**Los niños deben sentarse en un asiento trasero debidamente sujetos.** La razón es la siguiente:

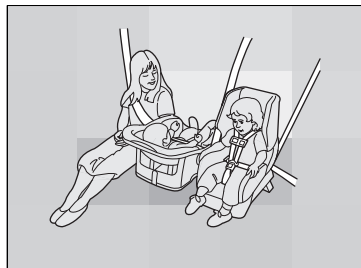

- Si hay un niño sentado en el asiento delantero y se infla el airbag frontal, el niño puede resultar herido o muerto.
- Un niño sentado en el asiento delantero puede además distraer al conductor, afectando a su capacidad para controlar el vehículo.
- Las estadísticas indican que los niños de cualquier edad y tamaño viajan más seguros cuando van sentados en un asiento trasero debidamente sujetos.

### ☒ Protección de los niños a bordo

## ⚠ ADVERTENCIA

**Los niños que viajen sin sujetar o sujetos de forma incorrecta pueden sufrir lesiones graves o mortales en un accidente.**

Si un niño es demasiado pequeño para utilizar el cinturón de seguridad, se debe sujetar debidamente mediante un sistema de sujeción para niños homologado. Los niños mayores se deben sujetar debidamente con un cinturón de seguridad, utilizando un cojín elevador si es necesario.

En muchos países, la ley exige que todos los niños de 12 o menos años, y aquellos cuya altura sea inferior a 150 cm, vayan adecuadamente sujetos en un asiento trasero.

En muchos países es obligatorio utilizar un sistema sujeción infantil homologado oficialmente y adecuado para transportar a un niño en cualquier asiento de pasajero. Consulte la legislación de su país.

Se recomienda que los sistemas de sujeción infantil cumplan el reglamento n.º 44 o n.º 129\* de la Comisión Económica Europea para las Naciones Unidas o la normativa de los países en cuestión.

☒ **Selección de un sistema de sujeción de niños** P. 80

\* No disponible en todos los modelos

- No lleve nunca a un niño en su regazo, ya que es imposible protegerle en caso de colisión.
- No se ponga tampoco nunca el cinturón de seguridad sobre usted y el niño. En un accidente el cinturón presionaría mucho al niño y le causaría heridas graves o incluso mortales.
- Dos niños nunca deben compartir un cinturón. Ambos podrían resultar heridos de extrema gravedad en caso de accidente.
- Cualquier niño que sea demasiado pequeño para llevar un cinturón de seguridad, se deberá sujetar adecuadamente en un sistema de sujeción infantil aprobado y que esté adecuadamente sujeto al vehículo utilizando el cinturón de seguridad o el sistema de anclaje de sujeción infantil.

►► Protección de los niños a bordo

Modelos con cinturones de seguridad con retractor de bloqueo

## ⚠ ADVERTENCIA

Si se permite que un niño juegue con un cinturón de seguridad o se lo enrolle al cuello, puede resultar herido de gravedad o muerto.

Explique a los niños que no deben jugar con los cinturones de seguridad, y asegúrese de que los cinturones sin usar que estén al alcance de un niño estén enganchados, totalmente retraídos y bloqueados.

Visera del acompañante

Excepto modelos de Corea

## ⚠ ADVERTENCIA



No utilice NUNCA un sistema de sujeción infantil orientado hacia atrás en un asiento protegido por un AIRBAG FRONTAL ACTIVO. El niño podría sufrir LESIONES GRAVES o MORTALES.

- Impida que los niños accionen las puertas, las ventanillas o los dispositivos de ajuste de los asientos.
- No deje a los niños solos en el vehículo, especialmente si el tiempo es caluroso, ya que el habitáculo se puede calentar tanto que podrían morir. Además, podrían activar algún control del vehículo, haciendo que se desplace inesperadamente.

►► Protección de los niños a bordo

Visera

Modelos de Corea

**⚠️ ADVERTENCIA**



**INCLUSO CON AIRBAGS AVANZADOS**

- El airbag puede producir a los niños lesiones graves o mortales.
- El asiento trasero es el lugar más seguro para los niños.
- Nunca lleve un sistema de sujeción infantil orientado hacia atrás en la parte delantera.
- Siempre utilice cinturones de seguridad y sujeciones para niños.
- Consulte el manual del propietario para obtener más información sobre los airbags.

**ADVERTENCIA:** Utilice el botón de bloqueo de los elevalunas eléctricos para impedir que los niños abran las ventanillas. Utilice esta función para impedir que los niños jueguen con las ventanillas, lo cual puede exponerles a peligros o distraer al conductor.

► **Apertura y cierre de los elevalunas eléctricos** P. 186

**ADVERTENCIA:** Llévase siempre consigo la llave de contacto al salir del vehículo con o sin ocupantes dentro.

#### ►► Protección de los niños a bordo

##### Modelos con cinturones de seguridad con retractor de bloqueo

Para desactivar un retractor de bloqueo, libere el enganche y deje que el cinturón de seguridad se enrolle del todo.

##### Modelos de Corea y México

Como recordatorio del riesgo que presenta el airbag frontal del acompañante en relación con la seguridad infantil, el vehículo cuenta con etiquetas de advertencia en el salpicadero y en las viseras delanteras o del lado del acompañante.

Lea y siga las instrucciones de estas etiquetas.

➤ **Etiquetas de seguridad** P. 99

##### Excepto modelos de Corea y México

Como recordatorio del riesgo que presenta el airbag frontal en relación con la seguridad infantil, el vehículo cuenta con una etiqueta de advertencia en la visera del lado del acompañante.

Lea y siga las instrucciones de esta etiqueta.

➤ **Etiquetas de seguridad** P. 99

## Seguridad de los bebés y niños pequeños

### Protección de bebés

Un bebé debe ir siempre debidamente sujeto con un sistema de sujeción infantil orientado hacia atrás, hasta que el bebé alcance el límite de estatura o peso establecido por el fabricante del sistema de sujeción.

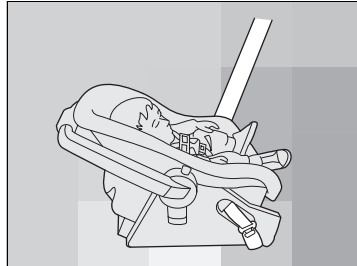

#### Colocación de un sistema de sujeción infantil orientado hacia atrás

El sistema de sujeción para niños debe colocarse y fijarse en uno de los asientos traseros.

- Se recomienda encarecidamente que instale este sistema de sujeción infantil directamente detrás del asiento del acompañante, adelante el asiento todo lo necesario y lo deje sin ocupar.
- Asegúrese de que el sistema de sujeción infantil no esté en contacto con el asiento que tiene delante.

Otra alternativa es utilizar un sistema de sujeción infantil a contramarcha de menor tamaño.

### Protección de bebés

Excepto modelos de Corea y México

#### ADVERTENCIA

Si se coloca en el asiento delantero un sistema de sujeción infantil orientado hacia atrás, podrían producirse lesiones graves o incluso mortales en caso de inflarse el airbag frontal del acompañante.

Coloque siempre en uno de los asientos traseros, no en el asiento delantero, los sistemas de sujeción para niños orientados hacia atrás.

Modelos de Corea y México

#### ADVERTENCIA

Si se coloca un sistema de sujeción infantil orientado hacia atrás en el asiento delantero, pueden producirse lesiones graves o incluso mortales en caso de colisión.

Coloque siempre en uno de los asientos traseros, no en el asiento delantero, los sistemas de sujeción para niños orientados hacia atrás.

Si se monta correctamente, el sistema de sujeción infantil orientado hacia atrás puede impedir que el conductor o el acompañante desplacen su asiento completamente hacia atrás o que bloqueen el respaldo de su asiento en la posición deseada. Asegúrese de que el sistema de sujeción infantil no esté en contacto con el asiento que tiene delante.

#### Modelos de Corea y México

También puede afectar al funcionamiento del sistema de airbag frontal avanzado del acompañante.

#### ➔ Airbags P. 52

En dicho caso, recomendamos montar el sistema de sujeción para niños justo detrás del asiento del acompañante, desplazar el asiento hacia delante hasta donde sea necesario y dejarlo libre. Otra alternativa es utilizar un sistema de sujeción para niños orientado hacia atrás de menor tamaño.

#### » Protección de bebés

Numerosos expertos recomiendan el uso de un sistema de sujeción infantil orientado hacia atrás para niños de hasta dos años, siempre que el peso y la estatura del niño sean adecuados para un sistema de sujeción infantil orientado hacia atrás.

Los sistemas de sujeción infantil orientados hacia atrás nunca deben colocarse orientados hacia delante.

Consulte siempre las instrucciones del fabricante del sistema de sujeción infantil antes de montarlo.

Los expertos recomiendan el uso de un asiento orientado hacia atrás siempre que el peso y la estatura del niño sean adecuados para dicho tipo de asiento.

Los bebés no deben sentarse nunca en posición orientada hacia delante.

Evite que un asiento delantero se apoye contra un sistema de sujeción infantil instalado en un asiento trasero: El sensor de peso\* del asiento delantero podría no detectar bien el peso real del ocupante.

Si se infla el airbag frontal del acompañante, puede impactar con mucha fuerza en el sistema de sujeción orientado hacia atrás, pudiendo desplazar o golpear el sistema y lesionar gravemente al niño.



## ■ Protección de niños de menor tamaño

Si un niño ha superado las limitaciones de peso y altura de un sistema de sujeción infantil orientado hacia atrás, el niño deberá viajar correctamente sujeto en un sistema de sujeción infantil orientado hacia adelante firmemente asegurado hasta que supere las limitaciones de peso y altura de dicho sistema.

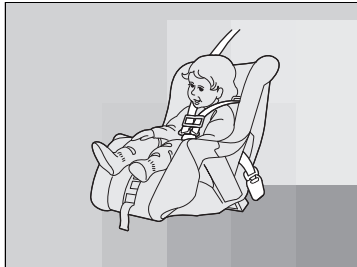

### ■ Colocación de un sistema de sujeción infantil orientado hacia adelante

Recomendamos encarecidamente colocar en los asientos traseros los sistemas de sujeción infantil orientados hacia adelante.

La colocación de un sistema de sujeción infantil orientado hacia adelante en el asiento delantero puede ser peligrosa. Los asientos traseros son los lugares más seguros para los niños.

## ☒ Protección de niños de menor tamaño

### ⚠ ADVERTENCIA

Si se coloca en el asiento delantero un sistema de sujeción infantil orientado hacia adelante, podrían producirse lesiones graves o incluso mortales en caso de inflarse el airbag frontal.

Si necesita colocar en el asiento delantero un sistema de sujeción infantil orientado hacia adelante, desplace el asiento hacia atrás todo lo que sea posible y sujete al niño correctamente.

Familiarícese con las leyes y normas relativas al uso de sistemas de sujeción para niños en vigor en la zona donde conduce el vehículo, y siga las instrucciones del fabricante del sistema empleado.

## ■ Selección de un sistema de sujeción de niños

Algunos sistemas de sujeción infantil son compatibles con anclaje inferior. Algunos disponen de una conexión de tipo rígido, mientras que otros son de tipo flexible. La facilidad de uso de ambos es similar. Algunos sistemas actuales y anteriores de sujeción para niños sólo se pueden instalar utilizando el cinturón de seguridad. Sea cual sea el tipo que elija, siga las instrucciones de uso y mantenimiento del fabricante del sistema de sujeción para niños, incluidas las fechas de caducidad recomendadas, así como las instrucciones de este manual. Una instalación adecuada es esencial para maximizar la seguridad del niño.

Es posible que el tipo flexible no esté disponible en su país.

En las posiciones de asiento y en los vehículos no equipados con anclajes inferiores, se puede instalar un sistema de sujeción infantil utilizando el cinturón de seguridad y una correa superior para mayor seguridad. Esto se debe a que todos los sistemas de sujeción infantil deben ir sujetos con el cinturón de seguridad cuando no se utiliza el sistema de anclaje inferior. Además, es posible que el fabricante del sistema de sujeción infantil aconseje utilizar un cinturón de seguridad para fijar un sistema de sujeción ISOFIX una vez que el niño alcance un peso determinado. Lea el manual del propietario del sistema de sujeción infantil para obtener las instrucciones de instalación correctas.

### ■ Consideración importante al seleccionar un sistema de sujeción infantil

Asegúrese de que el sistema de sujeción para niños cumple los tres requisitos siguientes:

- El sistema de sujeción para niños es del tipo y tamaño correctos para el niño.
- El sistema de sujeción para niños es del tipo correcto para el asiento del vehículo.
- El sistema de sujeción infantil cumple la normativa de seguridad. Se recomienda que los sistemas de sujeción infantil cumplan el reglamento n.º 44 o n.º 129\* de la Comisión Económica Europea para las Naciones Unidas o la normativa de los países en cuestión. Busque en la caja la marca de homologación del sistema y la declaración de cumplimiento del fabricante.

## » Selección de un sistema de sujeción de niños

La instalación de un sistema de sujeción de niños compatible con anclaje inferior es sencilla.

Los sistemas de sujeción de niños compatibles con anclaje inferior se han concebido para simplificar el proceso de instalación y reducir la probabilidad de lesiones producidas por una instalación incorrecta.

### ■ Normas de los sistemas de sujeción infantil

Si un sistema de sujeción infantil, tanto si se instala con i-Size\*/ISOFIX como con el cinturón de seguridad, cumple el reglamento de la Comisión Económica Europea para las Naciones Unidas, dispondrá de una etiqueta de homologación como la que se muestra en la tabla adyacente. Antes de comprar o usar un sistema de sujeción infantil, compruebe la etiqueta de homologación y confirme que es compatible con su vehículo y el menor, y que cumple con el reglamento de la Comisión Económica Europea para las Naciones Unidas.

#### ☒ Selección de un sistema de sujeción de niños

Ejemplo de etiqueta de homologación del reglamento n.º 44 de la Comisión Económica Europea para las Naciones Unidas

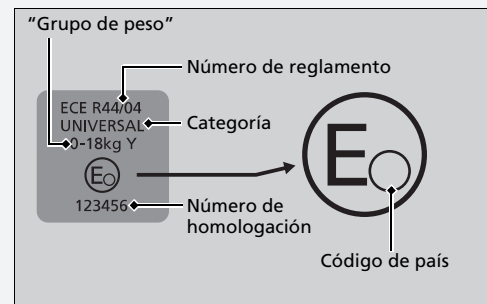

Ejemplo de etiqueta de aprobación del reglamento n.º 129 de la Comisión Económica Europea para las Naciones Unidas\*

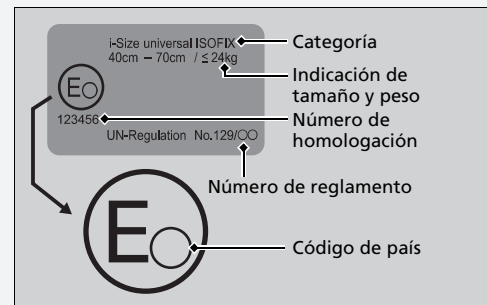

\* No disponible en todos los modelos

Modelos de Latinoamérica

■ Ubicaciones para la instalación del sistema de sujeción infantil

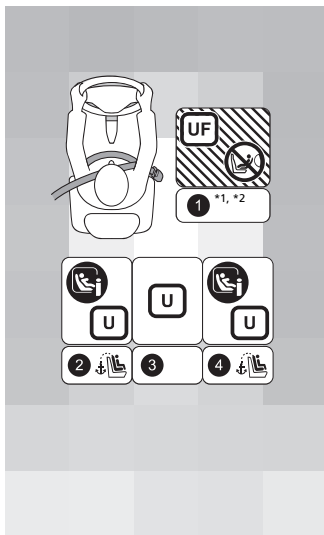

	Indicado para sistemas de sujeción infantil universales instalados con los cinturones de seguridad del vehículo.
	Indicado para sistemas de sujeción infantil universales orientados hacia delante instalados con los cinturones de seguridad del vehículo.
	Indicado para sistemas de sujeción infantil i-Size e ISOFIX.
	Indicado solo para sistemas de sujeción infantil orientados hacia delante.
	Nunca use un sistema de sujeción infantil orientado hacia atrás.
	Posición de los asientos con anclajes de sujeción superior.

\*1: Ajuste la guía del asiento totalmente hacia atrás. Si el sistema de sujeción infantil interfiere con la cabecera y no se puede instalar de forma estable, suba la cabecera hasta arriba.

\*2: Para instalar el sistema de tipo universal con el cinturón de seguridad, ajuste el respaldo en la posición de bloqueo más delantera.

Los sistemas de sujeción infantil con pies de apoyo pueden instalarse en posiciones de asiento sin i-Size. Sin embargo, se excluye el asiento central.

	Posición del asiento y número de posición del asiento					
	Grupos de tamaño Peso Estatura		①	②	③	④
			Pasajero delantero* <sup>1</sup> , * <sup>3</sup>	Segunda fila		
				Izquierdo	Centro	Derecho
Posición de asiento indicada para sistema universal sujeto con cinturón de seguridad (sí/no)	Grupo 0	Hasta 10 kg	No	Sí	Sí	Sí
	Grupo 0+	Hasta 13 kg				
	Grupo I	9-18 kg	Sí* <sup>2</sup>	Sí	Sí	Sí
	Grupo II	15-25 kg				
	Grupo III	22-36 kg				
Posición de asiento i-Size (sí/no)	≤ 150 cm		No	Sí	No	Sí
Posición de asiento adecuada para el sistema CRS original recomendado	—		No	No	No	No
Posición de asiento adecuada para instalación lateral (L1/L2)	—		No	No	No	No
Instalación orientada hacia atrás adecuada de mayor tamaño (R1/R2X/R2/R3)	Grupo 0	Hasta 10 kg	No	R3	No	R3
	Grupo 0+	Hasta 13 kg				
	Grupo I	9-18 kg				
Instalación orientada hacia delante adecuada de mayor tamaño (F2X/F2/F3)	Grupo I	9-18 kg	No	F3	No	F3
Instalación de elevador adecuado más grande (B2/B3)	≤ 150 cm		B3	B3	B3	B3

- \*1: Ajuste la guía del asiento totalmente hacia atrás. Si el sistema de sujeción infantil interfiere con la cabecera y no se puede instalar de forma estable, suba la cabecera hasta arriba.
- \*2: Para instalar el sistema de tipo universal con el cinturón de seguridad, ajuste el respaldo en la posición de bloqueo más delantera.
- \*3: Solo orientado hacia delante

Los sistemas de sujeción infantil con pies de apoyo pueden instalarse en posiciones de asiento sin i-Size. Sin embargo, se excluye el asiento central.

►► Ubicaciones para la instalación del sistema de sujeción infantil

Antes de adquirir un sistema de sujeción infantil, asegúrese de comprobar la clase de tamaño ISOFIX o la instalación para asegurarse de que el asiento es compatible con el vehículo.

Instalación (CRF)	Descripción
ISO/L1	Asiento para bebés orientado hacia lateral izquierdo (capazo)
ISO/L2	Asiento para bebés orientado hacia lateral derecho (capazo)
ISO/R1	Asiento para bebés orientado hacia atrás
ISO/R2X	Sistemas de sujeción para niños orientado hacia atrás de tamaño reducido
ISO/R2	Sistemas de sujeción para niños orientado hacia atrás de tamaño reducido
ISO/R3	Sistemas de sujeción para niños orientado hacia atrás de tamaño completo
ISO/F2X	Sistemas de sujeción para niños orientado hacia delante de altura reducida
ISO/F2	Sistemas de sujeción para niños orientado hacia delante de altura reducida
ISO/F3	Sistemas de sujeción para niños orientado hacia delante de altura normal
ISO/B2	Asiento elevador orientado hacia delante de anchura reducida
ISO/B3	Asiento elevador orientado hacia delante de anchura normal

## Instalación de un sistema de sujeción infantil compatible con anclaje inferior

Se puede instalar un sistema de sujeción infantil compatible con anclaje inferior en cualquiera de los dos asientos traseros exteriores. Un sistema de sujeción infantil se fija a los anclajes inferiores con el tipo de conectores rígidos o flexibles.

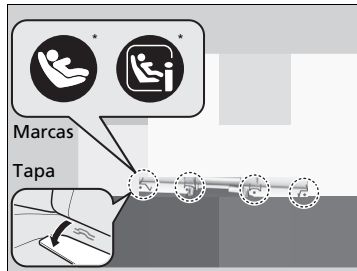

1. Localice las marcas de anclaje colocadas en la base del cojín del asiento.
2. Tire de las fundas del anclaje con las marcas para descubrir los anclajes inferiores.

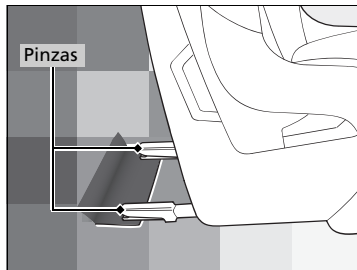

3. Coloque el sistema de sujeción infantil de modo que las pinzas queden en la tapa.

►► Instalación de un sistema de sujeción infantil compatible con anclaje inferior

## ⚠ ADVERTENCIA

**Nunca fije dos sistemas de sujeción infantil al mismo anclaje. En caso de colisión, un solo anclaje puede que no sea lo suficientemente fuerte como para sostener dos sistemas de sujeción infantil, por lo que podría romperse y provocar lesiones graves o incluso la muerte.**

Algunos sistemas de sujeción infantil disponen de copas de guía opcionales, que impiden posibles daños en la superficie del asiento. Siga las instrucciones del fabricante cuando utilice las copas de guía, y fíjelas a los anclajes inferiores como se muestra en la imagen.

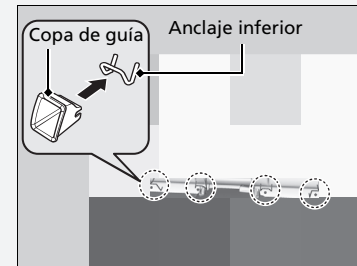

\* No disponible en todos los modelos

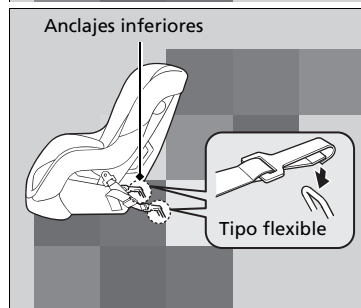
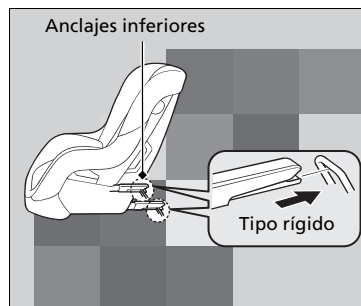

4. Fije el sistema de sujeción infantil en los anclajes inferiores según las instrucciones del sistema de sujeción infantil.

- Cuando instale el sistema sujeción infantil, asegúrese de que los anclajes inferiores no están obstruidos por el cinturón de seguridad ni ningún otro objeto.

► Instalación de un sistema de sujeción infantil compatible con anclaje inferior

Para la seguridad del niño, cuando use un sistema de sujeción infantil instalado mediante el sistema de anclaje inferior, asegúrese de que el sistema esté debidamente sujeto al vehículo.

Un sistema de sujeción infantil que no esté debidamente sujeto no protegerá adecuadamente al niño en caso de accidente y puede causar lesiones al niño y a otros ocupantes del vehículo.

Es posible que el tipo flexible no esté disponible en su país.



Modelos de Corea



Símbolo de anclaje de correa superior

Excepto modelos de Corea



Símbolo de anclaje de correa superior

Sistema de sujeción infantil con correa de sujeción

5. Abra la cubierta del punto de anclaje detrás de la cabecera.

- Instalación de un sistema de sujeción infantil compatible con anclaje inferior

**ADVERTENCIA:** Nunca debe utilizarse un gancho que no cuente con un símbolo de anclaje de correa superior al usar un sistema de sujeción infantil.

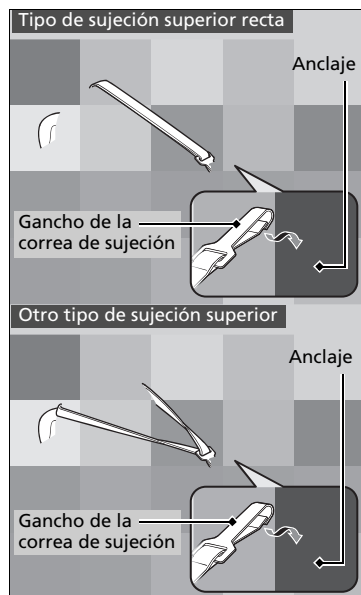

**Tipo de sujeción superior recta**

6. Pase la correa de sujeción por encima de la parte superior de la cabecera. Asegúrese de que la correa no esté retorcida.

**Otro tipo de sujeción superior**

6. Pase la correa de sujeción por encima del lado de la cabecera. Asegúrese de que la correa no esté retorcida.

**Todos los tipos**

7. Sujete el gancho de la correa al anclaje.
8. Ajuste la correa de sujeción siguiendo las instrucciones del fabricante del sistema de sujeción infantil.
9. Asegúrese de que el sistema de sujeción infantil esté firmemente sujeto; para ello, balancéelo hacia delante y atrás, hacia los lados; debe percibirse un movimiento mínimo.

**Cinturón de seguridad de tres puntos con retractor de bloqueo**

10. Asegúrese de que los cinturones sin usar que estén al alcance de un niño estén enganchados, con el retractor de bloqueo activado, totalmente retraídos y bloqueados.

**Cinturón de seguridad de tres puntos sin retractor de bloqueo**

10. Asegúrese de que los cinturones sin usar que estén al alcance de un niño estén enganchados.

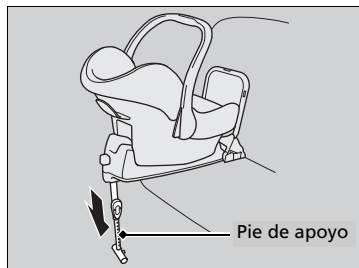

#### Sistema de sujeción infantil con pie de apoyo

5. Extienda el pie de apoyo hasta que toque el suelo, tal como indica el fabricante del sistema de sujeción infantil.
  - Confirme que la sección del suelo en la que reposa el pie de apoyo esté nivelada. Si la sección no está nivelada, el pie de apoyo no proporcionará el soporte adecuado.
  - Asegúrese de que el sistema de sujeción infantil no esté en contacto con el asiento que tiene delante.

## ■ Instalación de un sistema de sujeción infantil con cinturón de seguridad de tres puntos

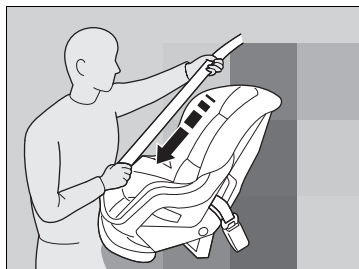

1. Coloque el sistema de sujeción infantil en el asiento del vehículo.
2. Pase el cinturón de seguridad por el sistema de sujeción infantil siguiendo las instrucciones del fabricante del sistema e introduzca la hebilla en el enganche.
  - Introduzca completamente la hebilla hasta que se escuche un clic.

### Cinturón de seguridad de tres puntos con retractor de bloqueo

3. Tire lentamente de la parte del hombro del cinturón completamente hasta el máximo. De este modo se activa el retractor de bloqueo.
4. Deje retraer el cinturón de seguridad unos centímetros y compruebe que el retractor haya cambiado de modo jalando de la correa. No debería volver a soltarse hasta que se restablezca quitando la hebilla del anclaje.
  - Si es posible extraer el cinturón del hombro, el retractor de bloqueo no está activado. Extraiga lentamente el cinturón de seguridad y repita los pasos 3 a 4.

## ► Instalación de un sistema de sujeción infantil con cinturón de seguridad de tres puntos

Para comprobar si el cinturón de seguridad de tres puntos está equipado con retractor bloqueable, tire para extraer por completo la parte del hombro del cinturón de seguridad de tres puntos, deje que el cinturón se retraiga lentamente y, a continuación, vuelva a tirar del cinturón poco a poco. Si el cinturón se bloquea, está bloqueado con retractor bloqueable.

### Cinturón de seguridad de tres puntos con retractor de bloqueo

El cinturón de seguridad con retractor de bloqueo tiene una etiqueta como la que se muestra en la imagen.



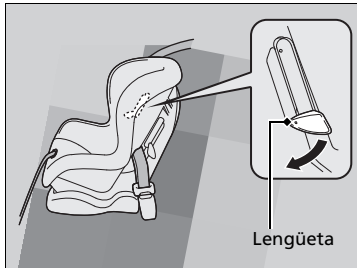
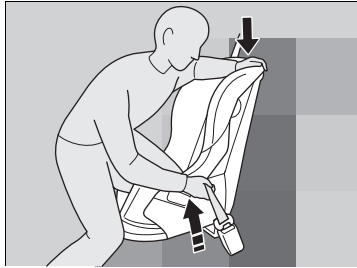

5. Tome la parte del hombro del cinturón de seguridad cerca de la hebilla y tire hacia arriba para eliminar cualquier holgura de la parte de la cadera del cinturón.
  - Al hacerlo, coloque su peso sobre el sistema de sujeción infantil y empujelo en el asiento del vehículo.

**Cinturón de seguridad de tres puntos sin retractor de bloqueo**

3. Empuje hacia abajo la lengüeta. Pase la parte del hombro del cinturón por la ranura lateral del sistema de sujeción.
4. Tome la parte del hombro del cinturón cerca de la hebilla y tire hacia arriba para eliminar cualquier holgura de la parte de la cadera del cinturón.
  - Al hacerlo, coloque su peso sobre el sistema de sujeción infantil y empujelo en el asiento del vehículo.
5. Coloque correctamente el cinturón y empuje la lengüeta hacia arriba. Asegúrese de que el cinturón no esté retorcido.
  - Cuando empuje la lengüeta hacia arriba, tire hacia arriba de la parte superior del hombro para eliminar cualquier holgura del cinturón.

**► Instalación de un sistema de sujeción infantil con cinturón de seguridad de tres puntos**

Un sistema de sujeción infantil que no esté debidamente sujeto no protegerá adecuadamente al niño en caso de accidente y puede causar lesiones al niño y a otros ocupantes del vehículo.

**Cinturón de seguridad de tres puntos con retractor de bloqueo**

Una vez que el sistema de sujeción infantil esté correctamente instalado, compruebe si el retractor de bloqueo está activado y que el cinturón se retrae y bloquea correctamente. Para desactivar un retractor de bloqueo, libere el enganche y deje que el cinturón de seguridad se enrolle del todo.

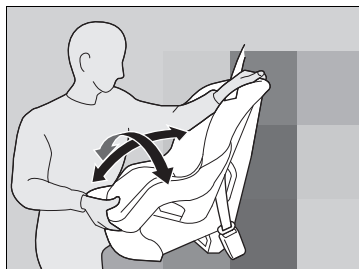

**Todos los modelos**

6. Asegúrese de que el sistema de sujeción infantil esté firmemente sujeto; para ello, baláncelo hacia delante y atrás, hacia los lados; debe percibirse un movimiento mínimo.
7. Asegúrese de que los cinturones sin usar que estén al alcance de un niño estén enganchados.

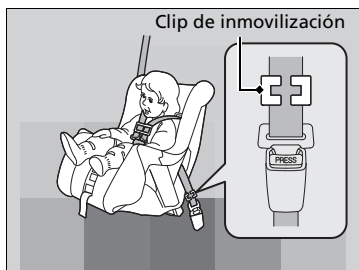

**Cinturón de seguridad de tres puntos sin retractor de bloqueo**

Si el sistema de sujeción para niños no dispone de un mecanismo de sujeción del cinturón, instale un clip de inmovilización en el cinturón de seguridad.

Después de realizar el paso 1 y 2, tire de la parte del hombro del cinturón y asegúrese de que no haya holgura en la parte de la cadera.

3. Sujete con firmeza el cinturón cerca de la hebilla. Mantenga sujetas las dos partes del cinturón para que no se deslicen por la hebilla. Desabroche el cinturón de seguridad.
4. Instale el clip de inmovilización como se muestra en la imagen. Coloque el clip lo más cerca posible de la hebilla.
5. Introduzca la hebilla en el enganche. Vaya a los pasos 6 y 7.

## Seguridad adicional con una correa

### Modelos de Corea

Puntos de anclaje de la correa

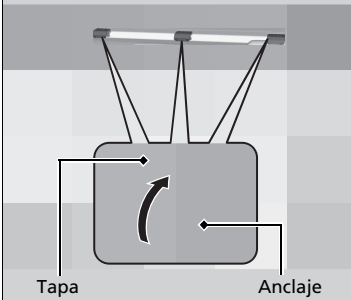

### Excepto modelos de Corea

Puntos de anclaje de la correa

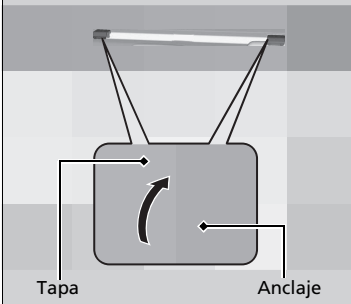

Hay un punto de anclaje para la correa detrás de cada asiento trasero.

Si dispone de un sistema de sujeción infantil que incluye una correa de sujeción pero que se puede instalar con cinturón de seguridad, se puede utilizar la correa para mayor seguridad.

1. Localice el punto de anclaje de la correa correspondiente y levante la tapa.

## Seguridad adicional con una correa

**ADVERTENCIA:** Los anclajes para sistemas de sujeción infantil están diseñados para soportar solamente aquellas cargas impuestas por sistemas de sujeción infantil correctamente ajustados. En ningún caso deberán usarse para cinturones de seguridad de adultos, arneses ni para fijar otros elementos de equipamiento al vehículo.

Si usa el cinturón de seguridad o los puntos de anclaje inferiores, use siempre una correa para los sistemas de sujeción infantil orientados hacia adelante.

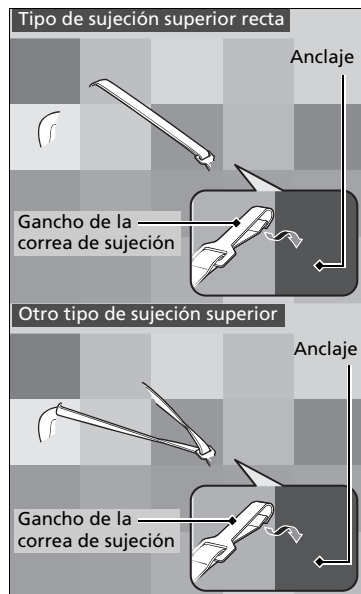

**Tipo de sujeción superior recta**

2. Pase la correa de sujeción por encima de la parte superior de la cabecera. Asegúrese de que la correa no esté retorcida.

**Otro tipo de sujeción superior**

2. Pase la correa de sujeción por encima del lado de la cabecera. Asegúrese de que la correa no esté retorcida.

**Todos los tipos**

3. Sujete el gancho de la correa al anclaje.
4. Ajuste la correa de sujeción siguiendo las instrucciones del fabricante del sistema de sujeción infantil.



## Seguridad de los niños mayores

### ■ Protección de niños mayores

En las siguientes páginas se proporcionan instrucciones para la comprobación del ajuste adecuado del cinturón de seguridad, la elección del cojín elevador si es necesario utilizarlo y las precauciones a tener en cuenta si un niño debe sentarse delante.

### ■ Comprobación del ajuste del cinturón de seguridad

Si el niño ya es demasiado grande para utilizar un sistema de sujeción para niños, sujételo en uno de los asientos traseros con el cinturón de seguridad de tres puntos. Compruebe que el niño se sienta con la espalda recta y bien apoyada en el respaldo y luego hágase las preguntas siguientes.



#### ■ Lista de comprobación

- ¿Puede el niño doblar las rodillas cómodamente por el borde del asiento?
- ¿Pasa la sección del hombro del cinturón de seguridad entre el cuello y el brazo del niño?
- ¿Está la sección de la cadera del cinturón de seguridad lo más bajo posible, tocando los muslos del niño?
- ¿Podrá el niño permanecer sentado de esta manera durante todo el trayecto?

Si responde afirmativamente a todas estas preguntas, el niño ya puede utilizar el cinturón de seguridad de tres puntos correctamente. Si la respuesta no a alguna de las preguntas, el niño debe sentarse en un cojín elevador hasta que el cinturón de seguridad se ajuste correctamente sin un cojín elevador.

### ▣ Seguridad de los niños mayores

## ⚠ ADVERTENCIA

Si permite que un niño de hasta 12 años de edad se siente delante, el niño podría sufrir lesiones graves o incluso mortales en caso de que el airbag del pasajero delantero se infle.

Si un niño mayor debe viajar delante, mueva el asiento del vehículo lo más atrás posible, haga que el niño se siente correctamente y lleve el cinturón de seguridad de forma adecuada, utilizando un cojín elevador si es necesario.

## ■ Cojines elevadores

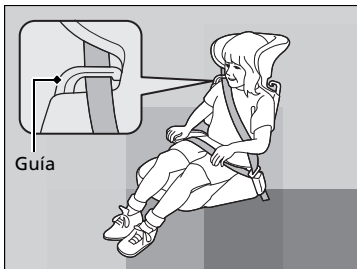
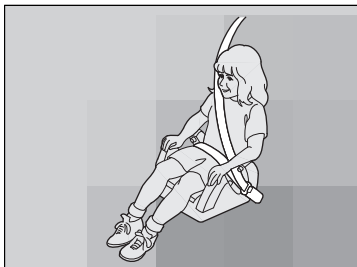

Si no se puede utilizar correctamente un cinturón de seguridad de tres puntos, sienta al niño en un cojín elevador en el asiento trasero. Por la seguridad del niño, compruebe que el niño cumple las recomendaciones del fabricante del cojín elevador.

Hay disponible un respaldo para un asiento elevador determinado. Instale el respaldo en el cojín elevador y ajústelo al asiento del vehículo siguiendo las instrucciones del fabricante del cojín elevador. Asegúrese de que el cinturón de seguridad se pasa correctamente a través de la guía del hombro del respaldo y que el cinturón no toca ni cruza el cuello del niño.

## ► Cojines elevadores

Para montar un cojín elevador, siga las instrucciones del mismo.

Hay cojines elevadores de tipo alto y bajo. Elija un cojín elevador que permita al niño utilizar el cinturón de seguridad correctamente.

Recomendamos usar un elevador con respaldo puesto que es más sencillo ajustar el cinturón de seguridad de tres puntos.

## ■ Protección de niños de mayor tamaño - Comprobaciones finales

En los asientos traseros del vehículo es donde los niños pueden ir sujetos adecuadamente. Si en alguna ocasión debe llevar a un grupo de niños, y uno de ellos debe sentarse delante:

- Asegúrese de leer y entender perfectamente las instrucciones y la información de seguridad que contiene este manual.
- Desplace el asiento del acompañante hacia atrás todo lo que sea posible.
- Compruebe que el niño se sienta con la espalda recta y bien apoyada en el respaldo del asiento.
- Compruebe que el cinturón de seguridad está colocado correctamente para que el niño esté bien sujeto en el asiento.

## ■ Supervisión de los niños a bordo

Recomendamos encarecidamente que esté pendiente de los niños que viajen a bordo. Hasta los niños mayores y más formales necesitan en ocasiones que se les recuerde que deben sentarse bien y abrocharse los cinturones de seguridad.

## Monóxido de carbono

Los gases de escape del motor de este vehículo contienen monóxido de carbono, un gas incoloro, inodoro y altamente tóxico. Mientras se asegure de que el vehículo recibe el mantenimiento adecuado, el monóxido de carbono no pasará al habitáculo.

■ **Asegúrese de que el sistema de escape es inspeccionado para comprobar si presenta fugas siempre que:**

- El sistema de escape produzca ruidos anómalos.
- El sistema de escape pueda estar dañado.
- Se eleve el vehículo para realizar un cambio de aceite.

Si pone en marcha el vehículo con el maletero abierto, la corriente de aire puede hacer que entren gases de escape al habitáculo, lo que supone una situación peligrosa. Si debe conducir con el maletero abierto, abra todas las ventanillas y ajuste el sistema de aire acondicionado como se indica a continuación.

1. Seleccione el modo de aire fresco.
2. Seleccione el modo .
3. Ajuste el ventilador a velocidad alta.
4. Ajuste el control de temperatura a una temperatura agradable.

Ajuste el sistema de aire acondicionado del mismo modo que si estuviera sentado en el vehículo estacionado con el motor en marcha.

### Monóxido de carbono

#### **ADVERTENCIA**

Los gases de monóxido de carbono son tóxicos.

Respirarlo puede provocar pérdida del conocimiento e incluso la muerte.

Evite los lugares cerrados o las actividades en que pueda verse expuesto al monóxido de carbono.

Un lugar cerrado como una cochera se puede llenar de monóxido de carbono con rapidez.

No tenga el motor en marcha con la puerta de la cochera cerrada. Incluso si la puerta de la cochera está abierta, saque el vehículo de la cochera en cuanto arranque el motor.

## Ubicaciones de las etiquetas

Estas etiquetas se encuentran en las ubicaciones señaladas. Le advierten sobre posibles riesgos que pueden causar lesiones graves o incluso mortales. Lea estas etiquetas atentamente.

Si una etiqueta se desprende o no puede leerse fácilmente, póngase en contacto con un distribuidor para que la sustituyan.

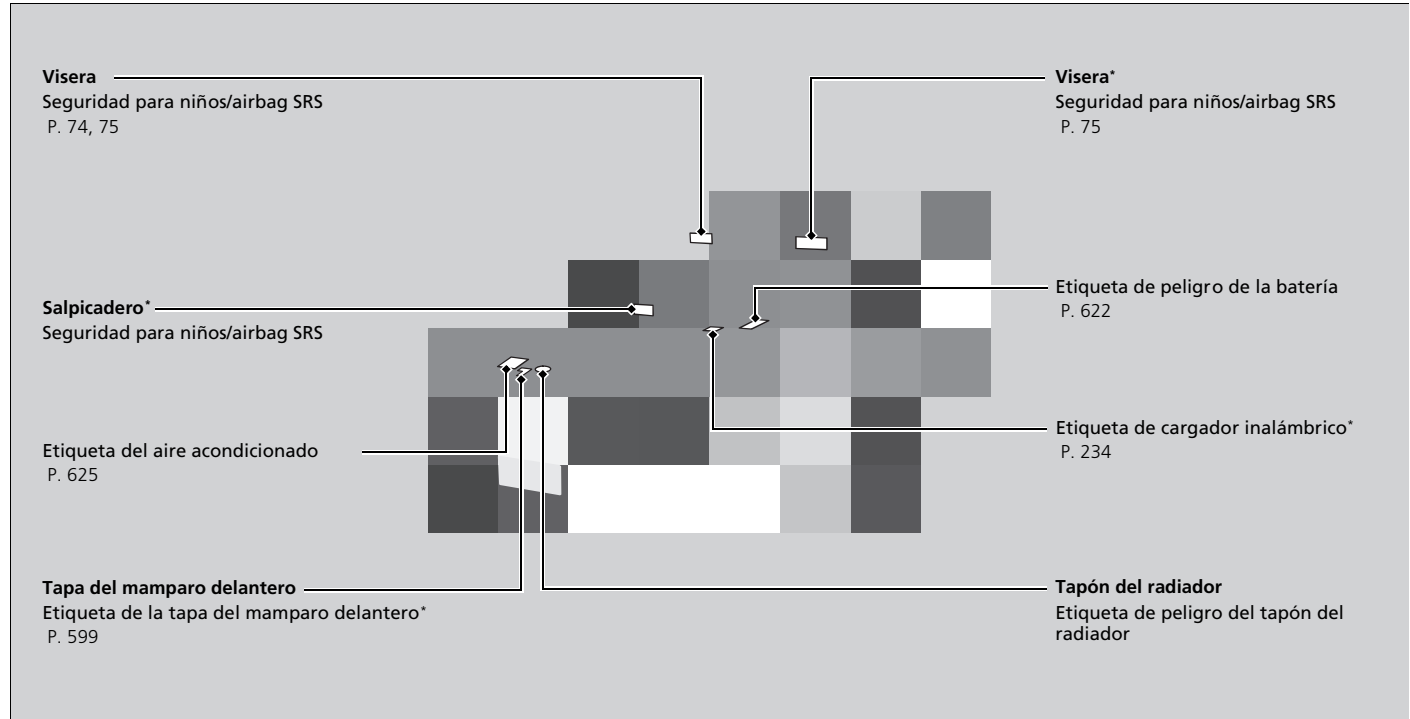

\* No disponible en todos los modelos























# Panel de instrumentos

En este capítulo se describen los botones, los indicadores y los medidores que se utilizan durante la conducción.





















<b>Indicadores</b> .....	102
<b>Indicadores e interfaz de información del conductor</b>	
Indicadores.....	125
Interfaz de información del conductor (Área izquierda) .....	128
Interfaz de información del conductor (Área derecha) .....	131

En función del estado del vehículo pueden aparecer/parpadear determinados indicadores. Al mismo tiempo aparece un mensaje del sistema en la interfaz de información del conductor. Actúe conforme a las instrucciones del mensaje, como acudir a un distribuidor en caso necesario.

<b>BRAKE</b> *1 Corea	Indicador del freno de estacionamiento y del sistema de frenos (Rojo)	→ P. 104
 *1 Excepto Corea		
<b>BRAKE SYSTEM</b> *1 Corea	Indicador del freno de estacionamiento y del sistema de frenos (Ámbar)	→ P. 106
 *1 Excepto Corea		
 *1	Indicador del sistema de sujeción automática del freno	→ P. 107
<b>HOLD</b> *1 Corea	Indicador de retención automática del freno	→ P. 107
 *1 Excepto Corea		
 *1	Testigo de averías	→ P. 107
 *1	Indicador del sistema de carga	→ P. 107
 *1	Indicador de posición del cambio	→ P. 108
 *1	Indicador del sistema de transmisión	→ P. 108
 *1	Indicador de recordatorio del cinturón de seguridad	→ P. 108
 *1	Indicador de nivel bajo de combustible	→ P. 109
 *1	Indicador del sistema de frenos antibloqueo (ABS)	→ P. 109
 *1	Indicador del sistema de sujeción suplementario	→ P. 109
 *1	Indicador de la servodirección eléctrica (EPS)	→ P. 109
 *1	Indicador del sistema auxiliar de estabilidad del vehículo (VSA)	→ P. 110
 *1	Indicador OFF del sistema auxiliar de estabilidad del vehículo (VSA)	→ P. 110
 *1	<b>Modelos de Corea y México</b> Indicador de presión baja de los neumáticos/TPMS	→ P. 111
	<b>Excepto modelos de Corea y México</b> Indicador de presión baja de los neumáticos/sistema de advertencia de desinflado*	→ P. 112
 *1	Indicadores de los intermitentes y de las luces de emergencia	→ P. 113
 *1	Indicador de luces encendidas	→ P. 113
 *1	Indicador de las luces de carretera	→ P. 113
 *1	Indicador de luces de carretera automáticas	→ P. 113
 *1	Indicador de luz antiniebla trasera*	→ P. 114
<b>120</b> *1 km/h	Indicador de alarma de velocidad*	→ P. 114

\*1: Al fijar el modo de alimentación en CONTACTO, estos indicadores se encienden para confirmar que las comprobaciones del sistema se están realizando. Se apagan unos pocos segundos después o una vez arrancado el motor. Si un indicador no se enciende o se apaga, puede haber una avería en el sistema correspondiente. Para solucionar el problema, siga las instrucciones del manual del propietario.









	Indicador de mensaje del sistema → P. 114		Indicador del sistema inmovilizador → P. 115		*1 Indicador del sistema de frenado de mitigación de colisión (CMBS) (Ámbar)* → P. 120
	Indicador del modo ECON → P. 115		Indicador de alarma del sistema de seguridad → P. 115		Indicador del sistema de frenado de mitigación de colisión (CMBS) (Gris)* → P. 120
	Indicador del modo crucero (Blanco/Verde)* → P. 119		*1 Indicador del control de crucero adaptativo (ACC) con seguimiento a baja velocidad (Ámbar) → P. 118		*1 Indicador de mitigación de salida de carretera (Ámbar)* → P. 120
	Indicador del control crucero adaptativo (ACC) con intervalo de seguimiento de baja velocidad → P. 119		Indicador del control de crucero adaptativo (ACC) con seguimiento a baja velocidad (Blanco/Verde) → P. 118		Indicador de apagado automático de asistencia de conducción del sistema de mitigación de salida de carretera* → P. 120
	Indicador OFF de parada automática en ralentí* → P. 116		*1 Indicador del sistema de asistencia de permanencia en carril (LKAS) (Ámbar) → P. 119		Indicador de mitigación de salida de carretera (Gris)* → P. 120
	Indicador de suspensión de la parada automática en ralentí* → P. 117		Indicador del sistema de asistencia de permanencia en carril (LKAS) (Blanco/Verde) → P. 119		*1 Indicador de apoyo de seguridad (Ámbar) → P. 121
	Indicador del sistema de parada automática en ralentí (Ámbar)* → P. 116		Indicador de apoyo de seguridad (Verde/Gris) → P. 124		
	Indicador de parada automática en ralentí (Verde)* → P. 116				



\*1: Al fijar el modo de alimentación en CONTACTO, estos indicadores se encienden para confirmar que las comprobaciones del sistema se están realizando. Se apagan unos pocos segundos después o una vez arrancado el motor. Si un indicador no se enciende o se apaga, puede haber una avería en el sistema correspondiente. Para solucionar el problema, siga las instrucciones del manual del propietario.





Indicador	Nombre	Encendido/parpadeando	Explicación
<div style="border: 1px solid black; padding: 5px; text-align: center;"> <div style="border: 1px solid black; display: inline-block; padding: 2px;">Corea</div>  <b>BRAKE</b>  <div style="border: 1px solid black; display: inline-block; padding: 2px;">Excepto Corea</div>                        (Rojo)                 </div>	Indicador del freno de estacionamiento y del sistema de frenos (Rojo)	<ul style="list-style-type: none"> <li>• Se enciende cuando el freno de estacionamiento está aplicado y se apaga cuando se suelta.</li> <li>• Se enciende cuando el nivel del líquido de frenos es bajo.</li> </ul>	<ul style="list-style-type: none"> <li>• Suena el aviso acústico y se enciende el indicador si conduce sin soltar totalmente el freno de estacionamiento.</li> <li>• Se enciende durante aproximadamente 30 segundos cuando se aplica el freno de estacionamiento eléctrico con el modo de alimentación en ACCESORIOS o VEHÍCULO APAGADO y a continuación se apaga.</li> <li>• Permanece encendido durante unos 30 segundos cuando se pasa la modalidad de alimentación a VEHÍCULO APAGADO con el freno de estacionamiento eléctrico aplicado y a continuación se apaga.</li> <li>• <b>Se enciende durante la conducción</b> - Asegúrese de que el freno de estacionamiento está liberado. Deténgase en un lugar seguro y compruebe el nivel del líquido de frenos.                         <ul style="list-style-type: none"> <li>➤ <b>Si se enciende o parpadea el indicador del sistema de frenos (Rojo)</b> P. 658</li> </ul> </li> </ul>

Indicador	Nombre	Encendido/parpadeando	Explicación
<div style="border: 1px solid black; padding: 5px; text-align: center;">                     Corea  <b>BRAKE</b>                      Excepto                      Corea                        (Rojo)                 </div>	Indicador del freno de estacionamiento y del sistema de frenos (Rojo)	<ul style="list-style-type: none"> <li>Se enciende si el sistema de frenos presenta algún problema.</li> </ul>	<ul style="list-style-type: none"> <li><b>Se enciende junto con el indicador (ámbar) del freno de estacionamiento y del sistema de frenos</b> - Deténgase inmediatamente en un lugar seguro. Contacte con un distribuidor para solicitar reparación. El pedal de freno se vuelve más difícil de pisar. Pise el pedal más a fondo de lo normal.                         <ul style="list-style-type: none"> <li>❑ <b>Si el indicador del sistema de frenos (rojo) se enciende o parpadea al mismo tiempo que se enciende el indicador del sistema de frenos (ámbar)</b> P. 659</li> </ul> </li> <li><b>Se enciende junto con el indicador del ABS</b> - El vehículo se deberá inspeccionar en un distribuidor.                         <ul style="list-style-type: none"> <li>❑ <b>Si se enciende o parpadea el indicador del sistema de frenos (Rojo)</b> P. 658</li> </ul> </li> <li><b>Parpadea a la vez que el indicador del sistema de frenos y freno de estacionamiento (ámbar) se enciende</b> - Hay un problema con el sistema de freno de estacionamiento eléctrico. Puede que el freno de estacionamiento no se pueda aplicar. Evite utilizar el freno de estacionamiento y haga que revisen el vehículo en un distribuidor de inmediato.                         <ul style="list-style-type: none"> <li>❑ <b>Si el indicador del sistema de frenos (rojo) se enciende o parpadea al mismo tiempo que se enciende el indicador del sistema de frenos (ámbar)</b> P. 659</li> </ul> </li> </ul>



Indicador	Nombre	Encendido/parpadeando	Explicación
<div style="border: 1px solid black; padding: 5px; margin-bottom: 5px;">Corea</div> <div style="border: 1px solid black; padding: 5px; margin-bottom: 5px;"><b>BRAKE SYSTEM</b></div> <div style="border: 1px solid black; padding: 5px; margin-bottom: 5px;">Excepto Corea</div> <div style="text-align: center;">  <p>(Ámbar)</p> </div>	<p>Indicador del freno de estacionamiento y del sistema de frenos (Ámbar)</p>	<ul style="list-style-type: none"> <li>● Se enciende si algún sistema relacionado con la frenada, distinto del sistema de frenos convencional, presenta algún problema.</li> <li>● Se enciende si hay algún problema en el sistema del freno de estacionamiento eléctrico o el sistema de sujeción automática del freno.</li> <li>● Se enciende si el sensor de radar presenta algún problema.</li> <li>● El indicador podría encenderse momentáneamente cuando se supere el peso máximo permitido.</li> <li>● Se enciende si el sistema de frenos se desactiva temporalmente después de que la batería se haya desconectado y se haya vuelto a conectar.</li> </ul>	<ul style="list-style-type: none"> <li>● <b>Se enciende durante la conducción</b> - Evite conducir a velocidades altas y frenar de forma repentina. Lleve el vehículo a un distribuidor inmediatamente.</li> <li>● <b>Permanece encendido</b> - Evite utilizar el freno de estacionamiento y lleve el vehículo inmediatamente a un distribuidor para que lo revisen.</li> <li>● Asegúrese de que la carga total se ajusta al peso máximo permitido. <ul style="list-style-type: none"> <li>➤ <b>Límite de carga</b> P. 439</li> </ul> </li> <li>● <b>Permanece encendido</b> - El vehículo se deberá inspeccionar en un distribuidor.</li> <li>● Conduzca una distancia corta a más de 20 km/h. El indicador debería apagarse. Si no lo hace, pida a un distribuidor que revise el vehículo.</li> </ul>

Indicador	Nombre	Encendido/parpadeando	Explicación
	Indicador del sistema de sujeción automática del freno	<ul style="list-style-type: none"> <li>Se enciende cuando el sistema de retención automática del freno está activado.</li> </ul>	<ul style="list-style-type: none"> <li>► <b>Retención automática del freno</b> P. 557</li> </ul>
  	Indicador de retención automática del freno	<ul style="list-style-type: none"> <li>Se enciende cuando la retención automática del freno está activada.</li> </ul>	<ul style="list-style-type: none"> <li>► <b>Retención automática del freno</b> P. 557</li> </ul>
	Testigo de averías	<ul style="list-style-type: none"> <li>Se enciende si el sistema de control de emisiones presenta algún problema.</li> <li>Parpadea cuando se detecta un fallo de encendido en los cilindros del motor.</li> </ul>	<ul style="list-style-type: none"> <li>► <b>Si se enciende o parpadea el indicador de averías</b> P. 657</li> </ul>
	Indicador del sistema de carga	<ul style="list-style-type: none"> <li>Se enciende si el sistema de carga presenta algún problema.</li> </ul>	<ul style="list-style-type: none"> <li>Deténgase inmediatamente en un lugar seguro y póngase en contacto con un distribuidor.</li> <li>► <b>Comprobación de la batería</b> P. 619</li> <li>► <b>Si se enciende el indicador del sistema de carga</b> P. 657</li> </ul>

Indicador	Nombre	Encendido/parpadeando	Explicación
	Indicador de posición del cambio	<ul style="list-style-type: none"> <li>Indica la marcha seleccionada actual.</li> </ul>	<ul style="list-style-type: none"> <li>➤ <b>Cambios</b> P. 450</li> </ul>
	Indicador del sistema de transmisión	<ul style="list-style-type: none"> <li>Parpadea si la caja de cambios presenta algún problema.</li> </ul>	<ul style="list-style-type: none"> <li>El vehículo se debe inspeccionar inmediatamente en un distribuidor.</li> </ul>
	Indicador de recordatorio del cinturón de seguridad	<p><b>Modelos de Corea y México</b></p> <ul style="list-style-type: none"> <li>Parpadea y suena el aviso acústico si no lleva puesto el cinturón de seguridad al pasar el modo de alimentación a CONTACTO. A continuación, el indicador se enciende.</li> </ul> <p><b>Excepto modelos de Corea y México</b></p> <ul style="list-style-type: none"> <li>Se enciende si no lleva puesto el cinturón de seguridad al pasar el modo de alimentación a CONTACTO.</li> </ul> <p><b>Todos los modelos</b></p> <ul style="list-style-type: none"> <li>Si el acompañante no lleva el cinturón de seguridad, el indicador se enciende unos segundos más tarde.</li> <li>Se enciende unos segundos si el cinturón de seguridad trasero no está abrochado con el modo de alimentación en CONTACTO.</li> <li>Parpadea durante la conducción si usted o el acompañante no llevan abrochado el cinturón de seguridad. El aviso acústico suena y el indicador parpadea a intervalos regulares.</li> </ul>	<ul style="list-style-type: none"> <li>El aviso acústico deja de sonar y el indicador se apaga cuando usted y el acompañante se abrochan los cinturones de seguridad.</li> <li><b>Permanece encendido después de que usted o el acompañante se hayan abrochado los cinturones de seguridad</b> - Puede que se haya producido un error de detección en el sensor. El vehículo debe inspeccionarse en un distribuidor.                         <ul style="list-style-type: none"> <li>➤ <b>Recordatorio del cinturón de seguridad</b> P. 44</li> </ul> </li> </ul>

Indicador	Nombre	Encendido/parpadeando	Explicación
	Indicador de nivel bajo de combustible	<ul style="list-style-type: none"> <li>Se enciende cuando queda poco combustible (aproximadamente 8,4 litros).</li> <li>Parpadea si el indicador de combustible presenta algún problema.</li> </ul>	<ul style="list-style-type: none"> <li>Suministre cuanto antes.</li> <li>El vehículo debe inspeccionarse en un distribuidor.</li> </ul>
	Indicador del sistema de frenos antibloqueo (ABS)	<ul style="list-style-type: none"> <li>Se enciende si el ABS presenta algún problema.</li> </ul>	<ul style="list-style-type: none"> <li><b>Permanece encendido</b> - El vehículo se deberá inspeccionar en un distribuidor. Cuando este indicador está encendido, los frenos del vehículo funcionan con normalidad pero no se dispone de función antibloqueo.                     <ul style="list-style-type: none"> <li>☒ <b>Sistema de frenos antibloqueo (ABS)</b> P. 560</li> </ul> </li> </ul>
	Indicador del sistema de sujeción suplementario	<ul style="list-style-type: none"> <li>Se enciende si se detecta algún problema en cualquiera de estos elementos:                     <ul style="list-style-type: none"> <li>- Sistema de sujeción suplementario</li> <li>- Sistema de los airbags laterales</li> <li>- Sistema de airbags de cortina</li> <li>- Tensor de cinturón de seguridad</li> </ul> </li> </ul>	<ul style="list-style-type: none"> <li><b>Permanece encendido</b> - El vehículo se deberá inspeccionar en un distribuidor.</li> </ul>
	Indicador de la servodirección eléctrica (EPS)	<ul style="list-style-type: none"> <li>Se enciende si el sistema EPS o el sistema de monitor de atención del conductor*1 presentan algún problema.</li> </ul>	<ul style="list-style-type: none"> <li><b>Permanece encendido</b> - El vehículo se deberá inspeccionar en un distribuidor.</li> <li><b>En la interfaz de información del conductor aparece el mensaje No manejar.</b> - Deténgase inmediatamente en un lugar seguro y póngase en contacto con un distribuidor.                     <ul style="list-style-type: none"> <li>☒ <b>Si se enciende el indicador de la servodirección eléctrica (EPS)</b> P. 660</li> </ul> </li> </ul>





\*1: Modelos de África y Oriente Medio



Indicador	Nombre	Encendido/parpadeando	Explicación
	Indicador del sistema auxiliar de estabilidad del vehículo (VSA)	<ul style="list-style-type: none"> <li>• Parpadea cuando el sistema VSA está activo.</li> <li>• Se enciende si el sistema VSA, el sistema de asistencia al frenado, el sistema de asistencia de arranque en pendiente, la función de arranque asistido con freno* o la asistencia de maniobrabilidad ágil presentan algún problema.</li> </ul>	<p style="text-align: center;">—</p> <ul style="list-style-type: none"> <li>• <b>Permanece encendido</b> - El vehículo se deberá inspeccionar en un distribuidor.                             <ul style="list-style-type: none"> <li>➤ <b>Sistema auxiliar de estabilidad del vehículo (VSA)</b> P. 459</li> <li>➤ <b>Sistema de asistencia al frenado</b> P. 561</li> <li>➤ <b>Sistema de asistencia de arranque en pendiente</b> P. 446</li> <li>➤ <b>Función de arranque asistido con freno</b> P. 458</li> <li>➤ <b>Asistencia de maniobrabilidad ágil</b> P. 461</li> </ul> </li> </ul>
		<ul style="list-style-type: none"> <li>• Se enciende si el sistema VSA se desactiva temporalmente después de que se haya desconectado la batería, para luego volver a conectarla.</li> </ul>	<ul style="list-style-type: none"> <li>• Conduzca una distancia corta a más de 20 km/h. El indicador debería apagarse. Si no lo hace, pida a un distribuidor que revise el vehículo.</li> </ul>
	Indicador <b>OFF</b> del sistema auxiliar de estabilidad del vehículo (VSA)	<ul style="list-style-type: none"> <li>• Se enciende cuando se desactiva parcialmente el sistema VSA.</li> </ul>	<ul style="list-style-type: none"> <li>➤ <b>Cambio de la pantalla</b> P. 132</li> <li>➤ <b>Modo de asistencia a la estabilidad del vehículo</b> P. 147</li> </ul>







Indicador	Nombre	Encendido/parpadeando	Explicación
	<p>Modelos de Corea y México</p> <p>Indicador de presión baja de los neumáticos/TPMS</p>	<ul style="list-style-type: none"> <li>• Puede encenderse brevemente si el modo de alimentación se pasa a CONTACTO y el vehículo no se mueve en 45 segundos, para indicar que el proceso de calibración aún no ha terminado.</li> <li>• Se enciende y permanece encendido si:                             <ul style="list-style-type: none"> <li>- Se ha determinado que la presión de uno o más neumáticos es significativamente baja.</li> <li>- El sistema no se ha calibrado.</li> </ul> </li> </ul>	<ul style="list-style-type: none"> <li>• <b>Se enciende durante la conducción</b> - Deténgase en un lugar seguro, compruebe la presión de los neumáticos e infle los neumáticos en caso de ser necesario.</li> <li>• <b>Permanece encendido después de inflar los neumáticos a la presión recomendada</b> - Se debe calibrar el sistema.                             <ul style="list-style-type: none"> <li>☒ <b>Calibración TPMS</b> P. 464</li> </ul> </li> </ul>
		<ul style="list-style-type: none"> <li>• Parpadea durante un minuto y después permanece encendido si el TPMS presenta algún problema o si se instala temporalmente un neumático compacto de repuesto.</li> </ul>	<ul style="list-style-type: none"> <li>• <b>Parpadea y permanece encendido</b> - El vehículo se deberá inspeccionar en un distribuidor. Si el vehículo está circulando con un neumático compacto de repuesto, repare o reemplace el neumático normal y vuelva a instalarlo en el vehículo tan pronto como sea posible.</li> </ul>
		<ul style="list-style-type: none"> <li>• Se enciende si el TPMS se desactiva temporalmente después de que la batería se haya desconectado y vuelto a conectar.</li> </ul>	<ul style="list-style-type: none"> <li>• Conduzca una distancia corta a más de 20 km/h. El indicador debería apagarse. Si no lo hace, pida a un distribuidor que revise el vehículo.</li> </ul>

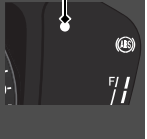
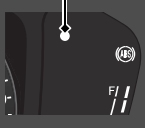

Indicador	Nombre	Encendido/parpadeando	Explicación
	<p>Excepto modelos de Corea y México</p> <p>Indicador de presión baja de los neumáticos/sistema de advertencia de desinflado*</p>	<ul style="list-style-type: none"> <li>• Puede iluminarse brevemente si el modo de alimentación se pone en la posición de CONTACTO y el vehículo no se mueve en un plazo de 45 segundos para indicar que el proceso de inicialización no se ha completado aún.</li> <li>• Se enciende y permanece encendido si:                             <ul style="list-style-type: none"> <li>- Se ha determinado que la presión de uno o más neumáticos es significativamente baja.</li> <li>- El sistema no se ha inicializado.</li> </ul> </li> </ul>	<ul style="list-style-type: none"> <li>• <b>Se enciende durante la conducción</b> - Deténgase en un lugar seguro, compruebe la presión de los neumáticos e infle los neumáticos en caso de ser necesario.</li> <li>• <b>Permanece encendido después de inflar los neumáticos a la presión recomendada</b> - Se debe inicializar el sistema.                             <ul style="list-style-type: none"> <li>➤ <b>Sistema de advertencia de desinflado Calibration*1/Initialisation*2</b> P. 468</li> </ul> </li> </ul>
		<ul style="list-style-type: none"> <li>• Parpadea durante un minuto y después permanece encendido si el sistema de advertencia de desinflado presenta algún problema o si se instala temporalmente un neumático de repuesto.</li> </ul>	<ul style="list-style-type: none"> <li>• <b>Parpadea y permanece encendido</b> - El vehículo se deberá inspeccionar en un distribuidor. Si el vehículo está circulando con un neumático de repuesto, repare o reemplace el neumático normal y vuelva a instalarlo en el vehículo tan pronto como sea posible.</li> </ul>
		<ul style="list-style-type: none"> <li>• Se enciende si el sistema de advertencia de desinflado se desactiva temporalmente después de desconectar la batería, para luego volver a conectarla.</li> </ul>	<ul style="list-style-type: none"> <li>• Conduzca una distancia corta a más de 20 km/h. El indicador debería apagarse. Si no lo hace, pida a un distribuidor que revise el vehículo.</li> </ul>

Indicador	Nombre	Encendido/parpadeando	Explicación
	Indicadores de los intermitentes y de las luces de emergencia	<ul style="list-style-type: none"> <li>• Parpadea cuando acciona la palanca del intermitente.</li> <li>• Parpadea junto con todos los intermitentes cuando oprime el botón de las luces de emergencia.</li> </ul> <p><b>Modelos de Oriente Medio</b></p> <ul style="list-style-type: none"> <li>• Parpadea junto con todos los intermitentes cuando se pisa el pedal del freno mientras se conduce a alta velocidad.</li> </ul>	<ul style="list-style-type: none"> <li>• <b>No parpadea o parpadea con rapidez</b> - El vehículo se deberá inspeccionar en un distribuidor.</li> </ul>
	Indicador de luces encendidas	<ul style="list-style-type: none"> <li>• Se enciende cuando se activan las luces de cruce, traseras u otras luces externas.</li> </ul>	<ul style="list-style-type: none"> <li>➤ <b>Interruptores de luces</b> P. 196</li> </ul>
	Indicador de las luces de carretera	<ul style="list-style-type: none"> <li>• Se enciende cuando las luces de carretera están encendidas.</li> </ul>	—
	Indicador de luces de carretera automáticas	<ul style="list-style-type: none"> <li>• Se enciende cuando se cumplen todas las condiciones de funcionamiento de las luces de carretera automáticas.</li> </ul>	<ul style="list-style-type: none"> <li>➤ <b>Luces de carretera automáticas</b> P. 201</li> </ul>



Indicador	Nombre	Encendido/parpadeando	Explicación
	Indicador de luz antiniebla trasera*	<ul style="list-style-type: none"> <li>Se enciende cuando las luces antiniebla traseras están encendidas.</li> </ul>	<ul style="list-style-type: none"> <li>➤ <b>Luz antiniebla</b> * P. 199</li> </ul>
	Indicador de alarma de velocidad*	<ul style="list-style-type: none"> <li>Este indicador sigue parpadeando mientras la velocidad del vehículo supera los 120 km/h.</li> </ul>	<ul style="list-style-type: none"> <li>Parpadea cuando la velocidad del vehículo supera los 120 km/h. Suena un aviso acústico de recordatorio.</li> </ul>
	Indicador de mensaje del sistema	<ul style="list-style-type: none"> <li>Se enciende y a la vez suena un pitido cuando se detecta algún problema. Al mismo tiempo aparece un mensaje del sistema en la interfaz de información al conductor.</li> </ul>	<ul style="list-style-type: none"> <li>Mientras el indicador está encendido, gire la rueda de selección derecha para ver el mensaje de nuevo.                             <ul style="list-style-type: none"> <li>➤ <b>Cambio de la pantalla</b> P. 132</li> </ul> </li> <li>Consulte la información sobre indicadores de este capítulo cuando aparezca un mensaje del sistema en la interfaz de información del conductor. Responda al mensaje según corresponda.</li> <li>La interfaz de información del conductor no vuelve a la pantalla normal hasta que se cancela la advertencia o se gira la rueda de selección derecha.</li> </ul>

Indicador	Nombre	Encendido/parpadeando	Explicación
	Indicador del modo ECON	<ul style="list-style-type: none"> <li>Se enciende cuando el modo ECON está activado.</li> </ul>	<p>► <b>Modo ECON</b> P. 452</p>
<p>Indicador</p> 	Indicador del sistema inmovilizador	<ul style="list-style-type: none"> <li>Parpadea si el sistema inmovilizador no es capaz de reconocer la información de la llave.</li> </ul>	<ul style="list-style-type: none"> <li><b>Parpadea</b> - No se puede arrancar el motor. Fije la modalidad de alimentación en VEHÍCULO APAGADO y después seleccione de nuevo la modalidad CONTACTO.</li> <li><b>Parpadea repetidamente</b> - Puede que el sistema no funcione bien. El vehículo debe inspeccionarse en un distribuidor.</li> <li>No intente modificar este sistema ni agregarle otros dispositivos. Se pueden producir problemas eléctricos.</li> </ul>
<p>Indicador</p> 	Indicador de alarma del sistema de seguridad	<ul style="list-style-type: none"> <li>Parpadea cuando la alarma del sistema de seguridad se ha activado.</li> </ul>	<p>► <b>Alarma del sistema de seguridad</b> P. 183</p>





Indicador	Nombre	Encendido/parpadeando	Explicación
	Indicador <b>OFF</b> de parada automática en ralentí*	<ul style="list-style-type: none"> <li>Se enciende cuando se desactiva el sistema de parada automática en ralentí mediante el botón <b>OFF</b> de parada automática en ralentí.</li> </ul>	<ul style="list-style-type: none"> <li>➤ <b>Indicador del sistema de parada automática en ralentí ACTIVADO/DESACTIVADO</b> P. 455</li> </ul>
	Indicador del sistema de parada automática en ralentí (Ámbar)*	<ul style="list-style-type: none"> <li>Parpadea si el sistema de parada automática en ralentí presenta algún problema.</li> </ul>	<ul style="list-style-type: none"> <li>El vehículo debe inspeccionarse en un distribuidor.</li> </ul>
	Indicador de parada automática en ralentí (Verde)*	<ul style="list-style-type: none"> <li>Se enciende cuando la parada automática en ralentí está en funcionamiento. El motor se para automáticamente.</li> </ul>	<ul style="list-style-type: none"> <li>➤ <b>Parada automática en ralentí*</b> P. 453</li> </ul>

Indicador	Nombre	Encendido/parpadeando	Explicación
	Indicador de suspensión de la parada automática en ralentí*	<ul style="list-style-type: none"> <li>• Se enciende cuando la parada automática en ralentí se ha suspendido temporalmente en las siguientes situaciones.</li> </ul>	—
		<ul style="list-style-type: none"> <li>- El pedal del freno no está pisado a fondo</li> </ul>	<ul style="list-style-type: none"> <li>• Pise el pedal de freno firmemente.</li> </ul>
		<ul style="list-style-type: none"> <li>- La marcha se encuentra en una posición distinta de <b>D</b></li> </ul>	<p><b>➤ Parada automática en ralentí* P. 453</b></p>
		<ul style="list-style-type: none"> <li>- Se prioriza la carga del sistema</li> </ul>	
		<ul style="list-style-type: none"> <li>- Se prioriza el sistema de aire acondicionado</li> </ul>	
		<ul style="list-style-type: none"> <li>-  está encendido (indicador encendido).</li> </ul>	
		<ul style="list-style-type: none"> <li>- La temperatura del refrigerante del motor no se ajusta a los valores del intervalo de funcionamiento</li> </ul>	
<ul style="list-style-type: none"> <li>- La temperatura de la batería es muy baja.</li> <li>- No se activa la parada automática en ralentí por algún motivo.</li> </ul>			





\* No disponible en todos los modelos

Indicador	Nombre	Encendido/parpadeando	Explicación
	Indicador del control de cruceo adaptativo (ACC) con seguimiento a baja velocidad (Ámbar)	<ul style="list-style-type: none"> <li>Se enciende si el ACC con seguimiento a baja velocidad presenta algún problema.</li> </ul>	<ul style="list-style-type: none"> <li><b>Se enciende durante la conducción</b> - El vehículo se deberá inspeccionar en un distribuidor.</li> </ul>
		<ul style="list-style-type: none"> <li>Se enciende si el ACC con seguimiento de baja velocidad se desactiva temporalmente después de desconectar la batería, para luego volver a conectarla.</li> </ul>	<ul style="list-style-type: none"> <li>Conduzca una distancia corta a más de 20 km/h. El indicador debería apagarse. Si no lo hace, pida a un distribuidor que revise el vehículo.</li> </ul>
	Indicador del control de cruceo adaptativo (ACC) con seguimiento a baja velocidad (Blanco/Verde)	<ul style="list-style-type: none"> <li>Se enciende de color blanco al pulsar el botón .</li> </ul>	<ul style="list-style-type: none"> <li><b>Control de cruceo adaptativo (ACC) con seguimiento de baja velocidad</b> P. 497</li> </ul>
		<ul style="list-style-type: none"> <li>Se enciende en blanco y verde si no se detecta ningún vehículo delante con el ACC con seguimiento de baja velocidad activado.</li> <li>Se enciende en verde si se detecta un vehículo delante con el ACC con seguimiento de baja velocidad activado.</li> </ul>	



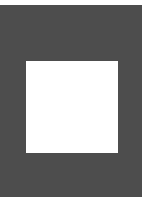

Indicador	Nombre	Encendido/parpadeando	Explicación
	Indicador del sistema de asistencia de permanencia en carril (LKAS) (Ámbar)	<ul style="list-style-type: none"> <li>• Se enciende si el LKAS presenta algún problema.</li> <li>• El indicador podría encenderse momentáneamente cuando se supere el peso máximo permitido.</li> </ul>	<ul style="list-style-type: none"> <li>• <b>Permanece encendido</b> - El vehículo se deberá inspeccionar en un distribuidor.</li> <li>• Asegúrese de que la carga total se ajusta al peso máximo permitido. <ul style="list-style-type: none"> <li>☒ <b>Límite de carga</b> P. 439</li> </ul> </li> <li>• <b>Permanece encendido</b> - El vehículo se deberá inspeccionar en un distribuidor.</li> </ul>
	Indicador del sistema de asistencia de permanencia en carril (LKAS) (Blanco/Verde)	<ul style="list-style-type: none"> <li>• Se enciende de color blanco al pulsar el botón de LKAS.</li> <li>• Se enciende de color verde cuando el LKAS está en funcionamiento.</li> </ul>	<ul style="list-style-type: none"> <li>☒ <b>Sistema de asistencia de permanencia en carril (LKAS)</b> P. 518</li> </ul>
	Indicador del modo crucero (Blanco/Verde)*	<ul style="list-style-type: none"> <li>• Se enciende de color blanco al cambiar al modo crucero.</li> <li>• Se enciende de color verde al fijar una velocidad para el control de crucero.</li> </ul>	<ul style="list-style-type: none"> <li>☒ <b>Para cambiar del ACC con seguimiento de baja velocidad al control de crucero</b> P. 514</li> </ul>
	Indicador del control crucero adaptativo (ACC) con intervalo de seguimiento de baja velocidad	<ul style="list-style-type: none"> <li>• Se enciende cuando se enciende el indicador del control crucero adaptativo (ACC) con seguimiento de baja velocidad.</li> </ul>	<ul style="list-style-type: none"> <li>☒ <b>Para programar o cambiar el intervalo de seguimiento</b> P. 510</li> </ul>

\* No disponible en todos los modelos

Indicador	Nombre	Encendido/parpadeando	Explicación
	Indicador del sistema de frenado de mitigación de colisión (CMBS) (Ámbar)*	<ul style="list-style-type: none"> <li>Se enciende si hay un problema con el CMBS o no se puede usar temporalmente por problemas como suciedad en el parabrisas cerca de la cámara.</li> </ul>	<ul style="list-style-type: none"> <li>El indicador del apoyo de seguridad (Ámbar) se enciende al mismo tiempo.                             <ul style="list-style-type: none"> <li>➤ <b>Indicador de apoyo de seguridad (Ámbar)</b> P. 121</li> </ul> </li> </ul>
	Indicador del sistema de frenado de mitigación de colisión (CMBS) (Gris)*	<ul style="list-style-type: none"> <li>Se enciende cuando el sistema CMBS se apaga.</li> </ul>	<ul style="list-style-type: none"> <li>➤ <b>Apoyo de seguridad</b> P. 145</li> </ul>
	Indicador de mitigación de salida de carretera (Ámbar)*	<ul style="list-style-type: none"> <li>Se enciende si el sistema de mitigación de salida de carretera presenta algún problema o si no se puede usar momentáneamente por problemas como suciedad en el parabrisas cerca de la zona de la cámara.</li> </ul>	<ul style="list-style-type: none"> <li>El indicador del apoyo de seguridad (Ámbar) se enciende al mismo tiempo.                             <ul style="list-style-type: none"> <li>➤ <b>Indicador de apoyo de seguridad (Ámbar)</b> P. 121</li> </ul> </li> </ul>
	Indicador de apagado automático de asistencia de conducción del sistema de mitigación de salida de carretera*	<ul style="list-style-type: none"> <li>Se enciende cuando la asistencia a la dirección del sistema de mitigación de salida de carretera se apaga automáticamente.</li> </ul>	<ul style="list-style-type: none"> <li>➤ <b>Sistema de mitigación de salida de carretera</b> P. 540</li> </ul>
	Indicador de mitigación de salida de carretera (Gris)*	<ul style="list-style-type: none"> <li>Se enciende cuando el sistema de mitigación de salida de carretera está apagado.</li> </ul>	<ul style="list-style-type: none"> <li>➤ <b>Apoyo de seguridad</b> P. 145</li> </ul>

Indicador	Nombre	Encendido/parpadeando	Explicación
	Indicador de apoyo de seguridad (Ámbar)	<ul style="list-style-type: none"> <li>Se enciende si el sistema de mitigación de salida de carretera, el CMBS o el sistema de información de punto ciego presentan algún problema*.</li> </ul>	<ul style="list-style-type: none"> <li><b>Permanece encendido</b> - El vehículo se deberá inspeccionar en un distribuidor.</li> </ul>
		<p><b>Modelos con sistema sensor de estacionamiento</b></p> <ul style="list-style-type: none"> <li>Se enciende si el sensor de estacionamiento presenta algún problema.</li> </ul>	<ul style="list-style-type: none"> <li>Limpie la zona de alrededor de los sensores si hay barro, hielo, nieve, etc. Si el indicador permanece encendido incluso después de limpiar la zona, el vehículo debe ser inspeccionado en un distribuidor.</li> </ul>
		<ul style="list-style-type: none"> <li>El indicador podría encenderse momentáneamente cuando se supere el peso máximo permitido.</li> </ul>	<ul style="list-style-type: none"> <li>Asegúrese de que la carga total se ajusta al peso máximo permitido.                             <ul style="list-style-type: none"> <li>📄 <b>Límite de carga</b> P. 439</li> </ul> </li> <li><b>Permanece encendido</b> - El vehículo se deberá inspeccionar en un distribuidor.</li> </ul>
		<ul style="list-style-type: none"> <li>Se enciende si el sistema de mitigación de salida de carretera y el CMBS se desactivan temporalmente después de desconectar la batería, para luego volver a conectarla.</li> </ul>	<ul style="list-style-type: none"> <li>Conduzca una distancia corta a más de 20 km/h. El indicador debería apagarse. Si no lo hace, pida a un distribuidor que revise el vehículo.</li> </ul>

\* No disponible en todos los modelos

Indicador	Nombre	Encendido/parpadeando	Explicación
	Indicador de apoyo de seguridad (Ámbar)	<ul style="list-style-type: none"> <li>Se enciende cuando el sistema de mitigación de salida de carretera o el CMBS se apagan automáticamente.</li> </ul>	<ul style="list-style-type: none"> <li>El indicador podría encenderse momentáneamente si el sensor de radar no puede detectar ningún objeto al pasar por un espacio cerrado, como un túnel, o al conducir por una carretera abierta sin ninguna estructura cercana.</li> <li>El área alrededor del sensor de radar está bloqueada por suciedad, barro, etc. Detenga el vehículo en un lugar seguro y limpie la suciedad con un paño suave. Después de limpiar el sensor de radar, es posible que el indicador tarde un poco en apagarse.</li> <li>Solicite al distribuidor que revise el vehículo si el indicador no se apaga incluso después de limpiar el sensor de radar.</li> </ul> <p>  <b>Sensor de radar</b> P. 552                 </p> <ul style="list-style-type: none"> <li><b>Permanece encendido</b> - La temperatura dentro de la cámara es demasiado alta. Utilice el sistema de aire acondicionado para enfriar la cámara. El sistema se activa cuando la temperatura en el interior de la cámara desciende.</li> </ul> <p>  <b>Cámara detectora delantera</b> P. 550                 </p>

Indicador	Nombre	Encendido/parpadeando	Explicación
	Indicador de apoyo de seguridad (Ámbar)	<ul style="list-style-type: none"> <li>• Se enciende cuando el sistema de mitigación de salida de carretera o el CMBS se apagan automáticamente.</li> </ul>	<ul style="list-style-type: none"> <li>• <b>Permanece encendido</b> - El área alrededor de la cámara está bloqueada por suciedad, barro, etc. Detenga el vehículo en un lugar seguro y límpiela con un paño suave.</li> <li>• Haga que revisen el vehículo en un distribuidor si el indicador y el mensaje aparecen de nuevo después de limpiar el área alrededor de la cámara.                         <ul style="list-style-type: none"> <li>➤ <b>Cámara detectora delantera</b> P. 550</li> </ul> </li> <li>• Podría encenderse si las condiciones ambientales son oscuras, como al conducir por un túnel o de noche, al amanecer o atardecer.</li> </ul>
		<p><b>Modelos con sistema de información de punto ciego</b></p> <ul style="list-style-type: none"> <li>• Se enciende si se acumula barro, nieve o hielo en las proximidades del sensor de información de punto ciego.</li> <li>• Se enciende cuando la temperatura del sensor del sistema de información de punto ciego es alta.</li> </ul>	<ul style="list-style-type: none"> <li>• <b>Se enciende durante la conducción</b> - Algo puede interferir con el sensor del sistema de información de punto ciego. Compruebe los alrededores del sensor del sistema de punto ciego y retire cualquier obstáculo.</li> <li>• El sistema vuelve al funcionamiento normal cuando la temperatura se enfría.                         <ul style="list-style-type: none"> <li>➤ <b>Sistema de información de punto ciego</b> * P. 475</li> </ul> </li> </ul>

\* No disponible en todos los modelos

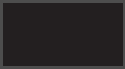
Indicador	Nombre	Encendido/parpadeando	Explicación
	Indicador de apoyo de seguridad (Verde/ Gris)	<ul style="list-style-type: none"> <li>• Se enciende en verde cuando el sistema de mitigación de salida de carretera, el CMBS, el sistema de información de punto ciego* y el sistema del sensor de estacionamiento* están activados.</li> <li>• Se enciende en verde y gris cuando uno o varios de los sistemas anteriores están apagados.</li> <li>• Se enciende en gris cuando todos los sistemas anteriores están apagados.</li> </ul>	<ul style="list-style-type: none"> <li>➤ <b>Sistema de mitigación de salida de carretera</b> P. 540</li> <li>➤ <b>Sistema de información de punto ciego*</b> P. 475</li> <li>➤ <b>Sistema de frenado de mitigación de colisión (CMBS)</b> P. 485</li> <li>➤ <b>Sistema del sensor de estacionamiento*</b> P. 565</li> </ul>

## Indicadores

Los indicadores incluyen el velocímetro, el indicador de combustible y otros indicadores correspondientes.

Se muestran cuando el modo de alimentación está en CONTACTO.

### ■ Velocímetro

Muestra la velocidad de conducción en km/h\*.

### ■ Tacómetro

Muestra el número de revoluciones por minuto del motor.

### ■ Indicador de combustible

Indica la cantidad de combustible que queda en el depósito de combustible.

### ■ Indicador de temperatura

Muestra la temperatura del refrigerante del motor.

#### » Velocímetro

##### Modelos de México

Puede cambiar las unidades de velocidad/distancia.

➤ **Unids. velocidad/distancia**\* P. 148

➤ **Funciones personalizadas** P. 373

#### » Indicador de combustible

##### AVISO

Se debe suministrar cuando la lectura se acerque a **E**. Si se va agotando el combustible es posible que se produzcan fallos de encendido en el motor, lo que es perjudicial para el catalizador.

La cantidad real que queda de combustible puede diferir de la indicada por la lectura del indicador de combustible.

#### » Indicador de temperatura

##### AVISO

Si se conduce el vehículo cuando la lectura del indicador de temperatura está en la zona superior, se pueden ocasionar daños graves en el motor. Estacione el vehículo en el acotamiento de forma segura y espere a que la temperatura del motor se normalice.

➤ **Sobrecalentamiento** P. 654

\* No disponible en todos los modelos

## ■ Medidor ambiental

Cambia a verde para indicar que el vehículo se está conduciendo en modo de eficiencia de combustible.

## ■ Odómetro

Muestra el número total de kilómetros\* que el vehículo ha acumulado.

## ■ Temperatura exterior

Muestra la temperatura exterior en grados centígrados.

**Excepto modelos de México**

Si la temperatura exterior ha estado por debajo de 3°C en el momento de pasar el modo de alimentación a CONTACTO, el mensaje **Temperatura exterior baja** aparece en la interfaz de información del conductor.

## ■ Ajuste de la pantalla de temperatura exterior

Ajuste la lectura de la temperatura hasta  $\pm 3^{\circ}\text{C}$  si esta lectura parece incorrecta.

### »» Temperatura exterior

El sensor de temperatura se encuentra en el parachoques delantero. El calor que desprende la carretera y los gases de escape de otro vehículo pueden afectar a la lectura de la temperatura cuando el vehículo circula a menos de 30 km/h.

La pantalla puede tardar varios minutos en actualizarse una vez que la lectura de la temperatura se ha estabilizado.

### »» Ajuste de la pantalla de temperatura exterior

Puede ajustar la lectura de la temperatura.

**Modelos con sistema de audio con pantalla en color**

»» **Configuración del vehículo\*** P. 152

**Modelos con sistema de audio con pantalla**

»» **Funciones personalizadas** P. 373



### ■ Modo actual del ACC con seguimiento a baja velocidad, el LKAS y la asistencia en atascos\*

Muestra el modo actual del ACC con seguimiento a baja velocidad, el LKAS y la asistencia en atascos\*.

- **Control de cruceo adaptativo (ACC) con seguimiento de baja velocidad** P. 497
- **Sistema de asistencia de permanencia en carril (LKAS)** P. 518
- **Asistencia en atascos\*** P. 531

### ☒ Modo actual del ACC con seguimiento a baja velocidad, el LKAS y la asistencia en atascos\*

Cuando programa la velocidad para el ACC con seguimiento de baja velocidad o el control de cruceo\*, en el velocímetro se verá una marca de velocidad programada.

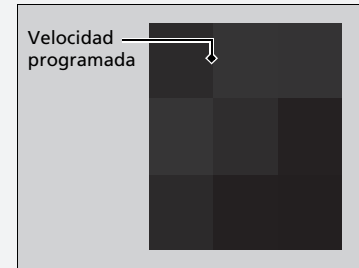

\* No disponible en todos los modelos

## Interfaz de información del conductor (Área izquierda)

Muestra el modo actual para la información de audio y teléfono, etc.

- ▶ **Botones del control remoto de audio** P. 249
- ▶ **Sistema de teléfono de manos libres** P. 288
- ▶ **Sistema de teléfono de manos libres (HFT)/Bluetooth® HandsFreeLink® (HFL)**  
P. 396

### ■ Reloj

Muestra el reloj.

### ▶▶ Reloj

Puede ajustar la hora manualmente y cambiar la pantalla del reloj para ver la hora en formato de 12 o 24 horas.

- ▶ **Reloj** P. 160

Seleccione si el reloj se mostrará en la interfaz de información del conductor.

- ▶ **Display Personal** P. 129

## ■ Display Personal

### ■ Organice la fuente de audio en el área izquierda

Puede seleccionar qué fuentes aparecerán en la pantalla de fuente de audio.

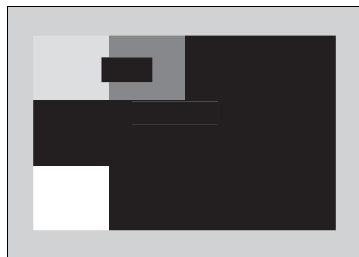
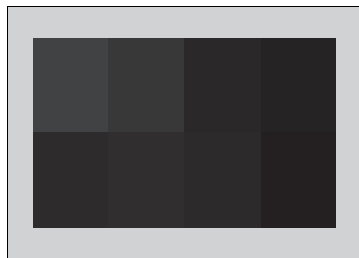

1. Gire la rueda de selección izquierda hasta que se seleccione **Display Personal** y, a continuación, pulse la rueda de selección izquierda.
  
2. Gire la rueda de selección izquierda para seleccionar **Ocultar/Mostrar** y, a continuación, pulse la rueda de selección izquierda.
  
3. Gire la rueda de selección izquierda para cambiar entre las fuentes de audio y, a continuación, pulse la rueda de selección izquierda para seleccionarlas o descartarlas.

### ☒ Organice la fuente de audio en el área izquierda

Al personalizar la configuración, cambie a **P**.

### ■ Activa o desactiva la visualización en el área izquierda

Puede seleccionar si la información de audio actual y el reloj aparecerán en el área izquierda.



1. Gire la rueda de selección izquierda hasta que se seleccione **Display Personal** y, a continuación, pulse la rueda de selección izquierda.



2. Gire la rueda de selección izquierda para seleccionar **Mostrar contenido** y, a continuación, pulse la rueda de selección izquierda.



3. Gire la rueda de selección izquierda para seleccionar los ajustes que desee y, a continuación, pulse la rueda de selección izquierda.

## Interfaz de información del conductor (Área derecha)

La interfaz de información del conductor muestra datos como la distancia estimada que se puede recorrer y el consumo de combustible del vehículo. También muestra mensajes como advertencias y otro tipo de información útil.

Si aparece un mensaje de advertencia, compruebe el mensaje y póngase en contacto con un distribuidor para que, en caso necesario, inspeccionen el vehículo. Consulte las siguientes páginas si aparecen los mensajes **Presión baja del aceite del motor** o **Temperatura del motor demasiado caliente**.

- ☒ Si aparece la advertencia **Presión baja del aceite del motor** P. 656
- ☒ **Sobrecalentamiento** P. 654

## ■ Cambio de la pantalla

Gire la rueda de selección derecha para ver diferentes tipos de contenidos.

## ► Cambio de la pantalla

Se pueden añadir o eliminar los contenidos del instrumento.

### ► Organice el contenido en el área derecha

P. 149

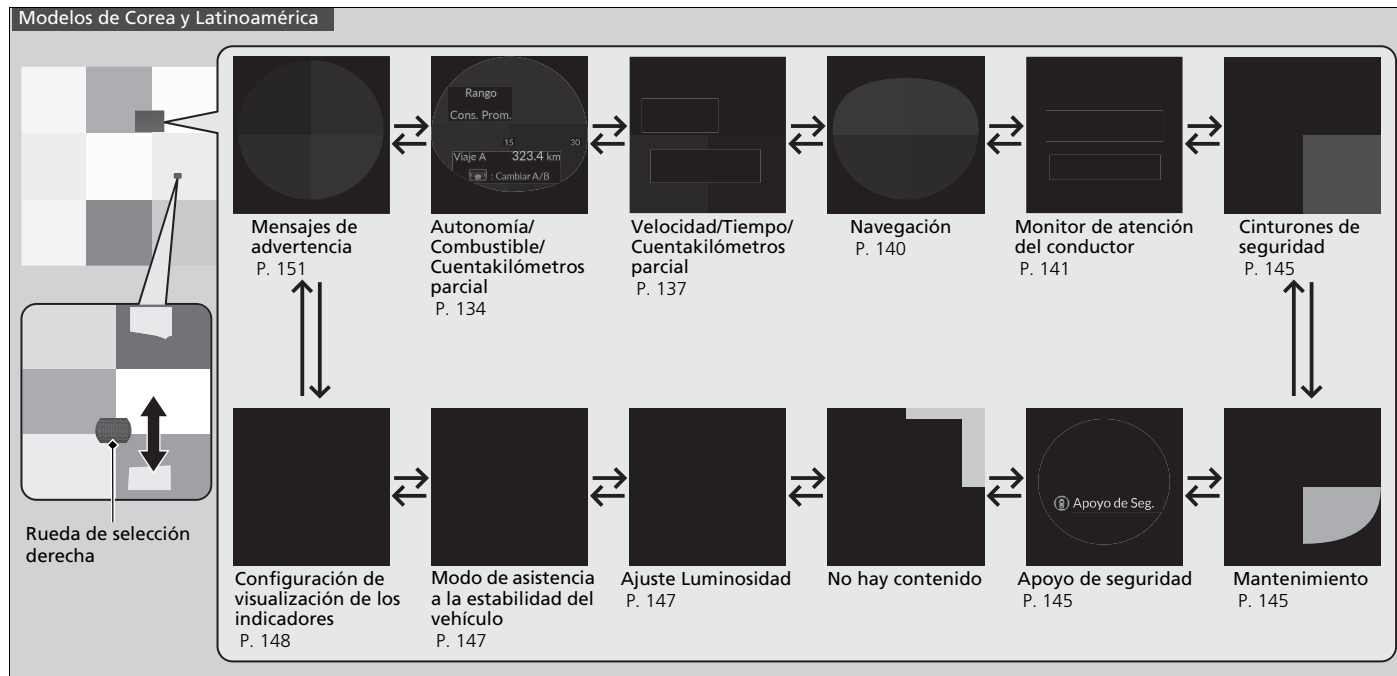

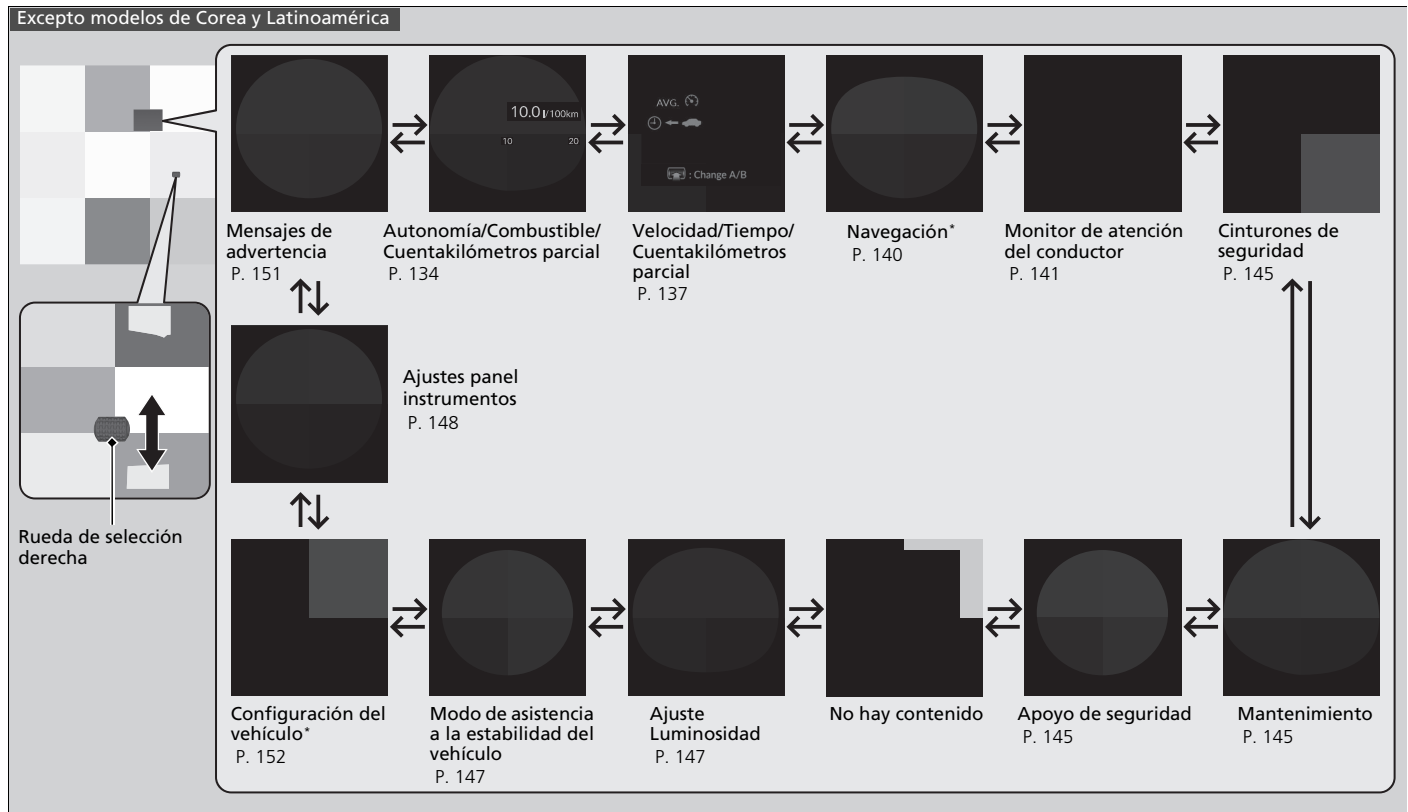

\* No disponible en todos los modelos

### ■ Autonomía/Combustible/Cuentakilómetros parcial

Pulse la rueda de selección derecha para cambiar entre el cuentakilómetros parcial A y el cuentakilómetros parcial B.

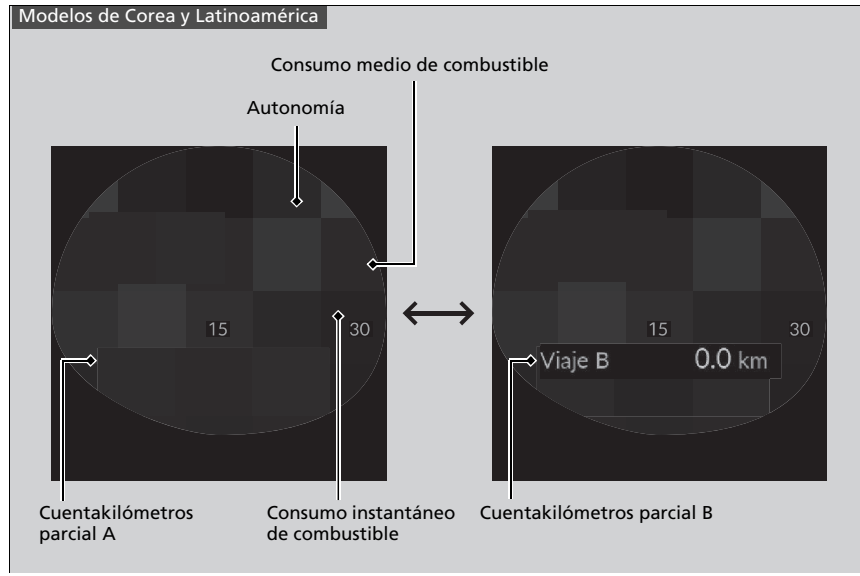



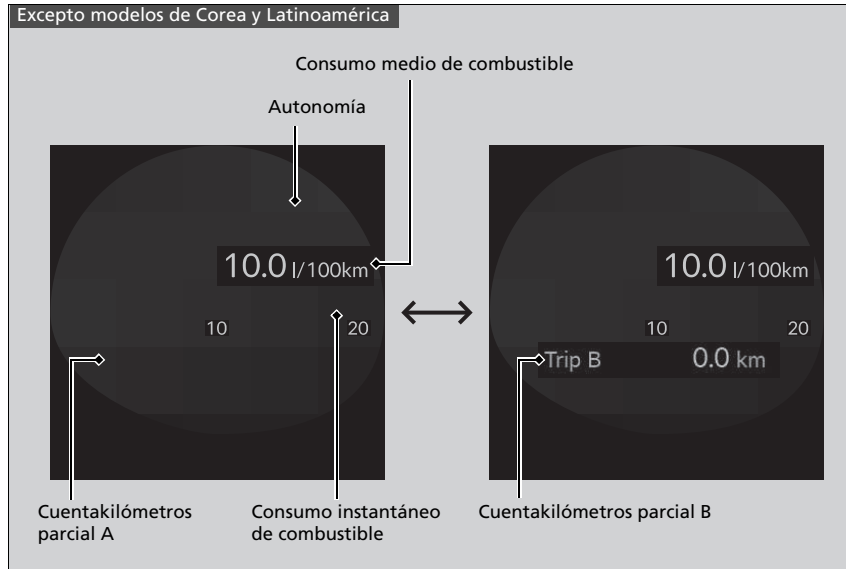

### ■ Cuentakilómetros parcial

Muestra el número total de kilómetros\* recorridos desde la última puesta a cero. Los cuentakilómetros parciales A y B se pueden utilizar para medir dos recorridos independientes.

### Reiniciar cuentakilómetros

Para poner a cero el cuentakilómetros parcial, visualícelo, pulse la rueda de selección derecha y seleccione **Reiniciar**.

- El cuentakilómetros se reinicia a 0,0.

\* No disponible en todos los modelos

### ■ Consumo medio de combustible

Muestra el consumo medio de combustible estimado de cada cuentakilómetros en km/l\*, l/100 km\* o mpg\*.

La pantalla se actualiza a intervalos establecidos. Cuando se pone a cero el cuentakilómetros parcial, también se pone a cero el consumo de combustible medio.

### ■ Consumo instantáneo de combustible

Muestra el consumo instantáneo de combustible en forma de gráfico de barras en km/l\*, l/100 km\* o mpg\*.

### ■ Autonomía

Muestra la distancia estimada que se puede recorrer con el combustible que queda. Esta distancia estimada se basa en el consumo actual de combustible del vehículo.

#### » Consumo medio de combustible

Se puede modificar cuándo se debe reiniciar el consumo medio de combustible.

Modelos con sistema de audio con pantalla en color

» Configuración del vehículo\* P. 152

Modelos con sistema de audio con pantalla

» Funciones personalizadas P. 373

#### » Autonomía

La autonomía de conducción se muestra solo como una distancia estimada y podría diferir de la distancia real que puede recorrer el vehículo.

### ■ Velocidad/Tiempo/Cuentakilómetros parcial

Pulse la rueda de selección derecha para cambiar entre el cuentakilómetros parcial A y el cuentakilómetros parcial B.

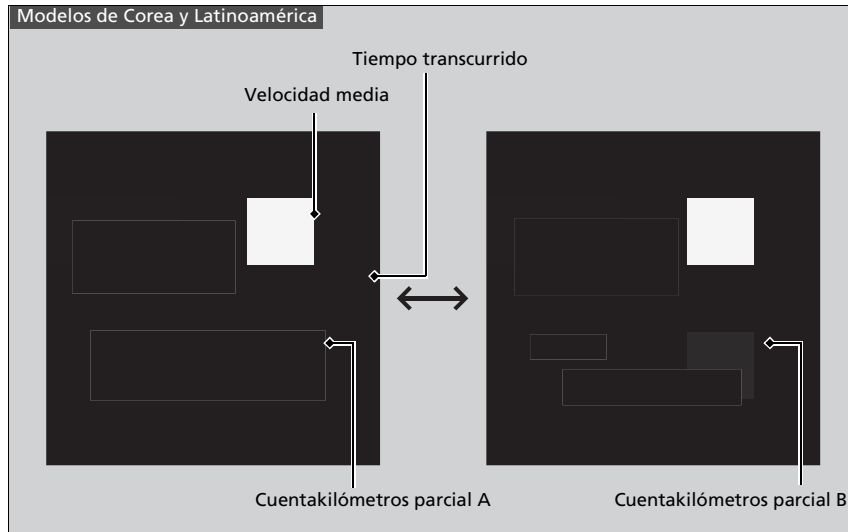

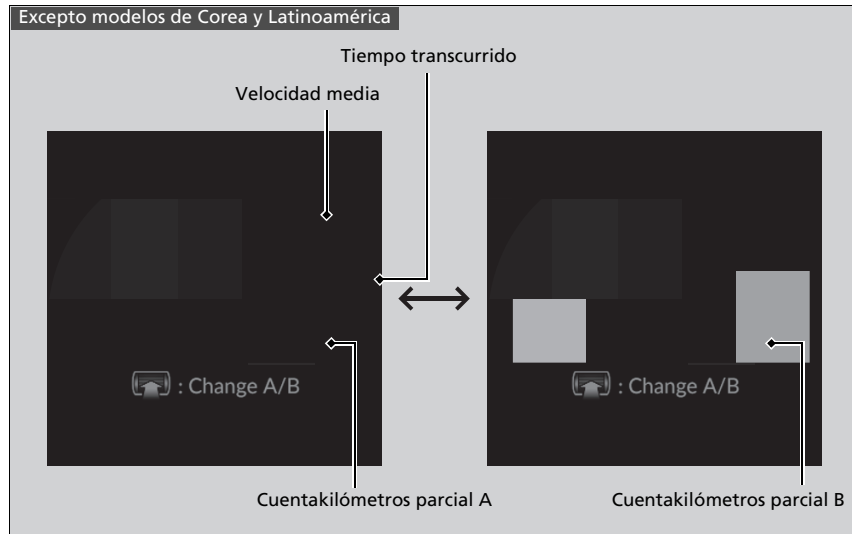

## ■ Cuentakilómetros parcial

➤ Cuentakilómetros parcial P. 135

## ■ Tiempo transcurrido

Muestra el tiempo transcurrido desde que se puso a cero el cuentakilómetros A o el cuentakilómetros B.

## ■ Velocidad media

Muestra la velocidad media en km/h\* desde que se reinició el viaje A o el viaje B.

### ⌘ Tiempo transcurrido

Se puede modificar cuándo se debe reiniciar el tiempo transcurrido.

Modelos con sistema de audio con pantalla en color

➤ **Configuración del vehículo\*** P. 152

Modelos con sistema de audio con pantalla

➤ **Funciones personalizadas** P. 373

### ⌘ Velocidad media

Se puede modificar cuándo se debe reiniciar la velocidad media.

Modelos con sistema de audio con pantalla en color

➤ **Configuración del vehículo\*** P. 152

Modelos con sistema de audio con pantalla

➤ **Funciones personalizadas** P. 373

\* No disponible en todos los modelos

## ■ Navegación \*

### Modelos con Google integrado

#### ■ Maps

Muestra la pantalla de Google Maps.

➤ **Google Maps** P. 364

### Todos los modelos

#### ■ Brújula/Indicaciones paso a paso

La pantalla de la brújula y las indicaciones paso a paso aparecen según las directrices de conducción proporcionadas por Apple CarPlay o Android Auto.

➤ **Apple CarPlay** P. 347

➤ **Android Auto™** P. 355

## » Navegación \*

Puede seleccionar si el navegador paso a paso aparece o no durante las indicaciones de ruta.

➤ **Funciones personalizadas** P. 373

Las indicaciones paso a paso podrían no estar disponibles para todas las aplicaciones.

### ■ Monitor de atención del conductor

El monitor de atención del conductor analiza las acciones sobre el volante para determinar si el vehículo se está conduciendo de manera coherente o por una persona somnolienta o distraída. Si determina que el vehículo se está conduciendo de esta forma, mostrará el nivel de atención del conductor en la interfaz de información del conductor.

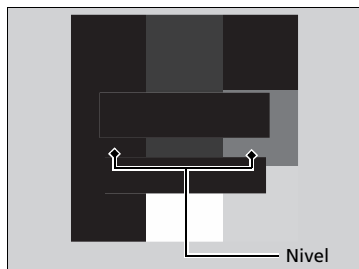
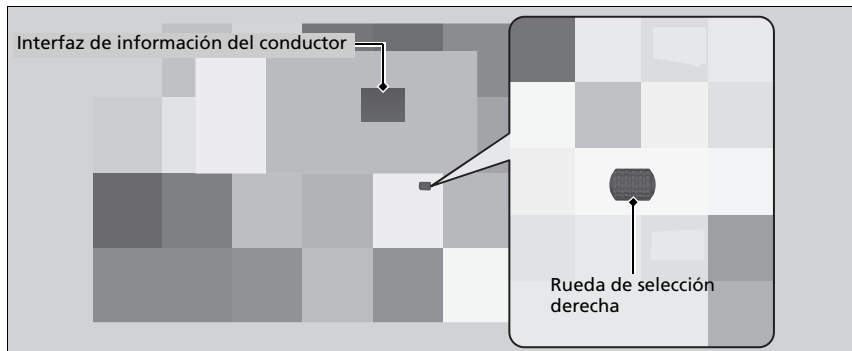

Al seleccionar Monitor de atención del conductor en la interfaz de información del conductor, se iluminan las barras en blanco para indicar el grado de atención del conductor.

➤ **Cambio de la pantalla P. 132**

### ☒ Monitor de atención del conductor

El monitor de atención del conductor no puede detectar siempre si el conductor está cansado o distraído. Independientemente de la información del sistema, si se siente cansado, deténgase en un lugar seguro y descanse tanto tiempo como sea necesario.

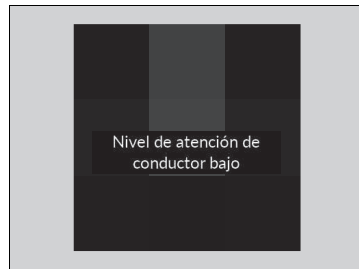

Si se encienden dos barras, aparece el mensaje  
**Nivel de atención de conductor bajo.**



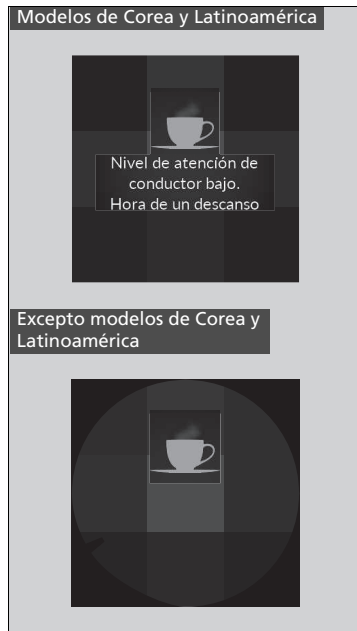

Si se enciende una barra, aparece el mensaje **Nivel de atención de conductor bajo. Hora de un descanso**<sup>\*1</sup>/**Driver attention level low. Take a rest**<sup>\*2</sup>, sonará un aviso acústico y el volante vibrará. Si aparece este mensaje, deténgase en un lugar seguro y descanse el tiempo necesario. El mensaje desaparecerá cuando se gire la rueda de selección derecha o cuando el sistema determine que el conductor conduce con normalidad. Si el conductor no descansa y el monitor sigue detectando que el conductor está muy cansado, el mensaje seguirá apareciendo pasados aproximadamente 15 minutos, acompañado de un aviso acústico y vibraciones del volante. El mensaje no aparece si el tiempo del viaje es de 30 minutos como mínimo.

\*1: Modelos de Corea y Latinoamérica

\*2: Excepto modelos de Corea y Latinoamérica

■ **El monitor de atención del conductor se restablece cuando:**

- El motor se apaga.
- El conductor se desabrocha el cinturón de seguridad y abre la puerta con el vehículo detenido.

■ **Para que el monitor de atención del conductor funcione:**

- El vehículo debe circular a una velocidad superior a 40 km/h.
- El indicador de la servodirección eléctrica (EPS) debe estar apagado.

■ **Dependiendo de las condiciones de conducción u otros factores, es posible que el monitor de atención del conductor no funcione en las siguientes circunstancias:**

- La función de asistencia a la dirección del sistema de asistencia para mantener el carril (LKAS) está activa.
  - **Sistema de asistencia de permanencia en carril (LKAS)** P. 518
- La carretera está en mal estado, p. ej. si la superficie no está pavimentada o está llena de baches.
- Hay viento.
- El conductor suele conducir el vehículo de forma enérgica, cambiando de carril o acelerando.

■ **Personalización**

Puede cambiar la configuración del monitor de atención del conductor. Seleccione **Alerta audible y táctil**<sup>1</sup>/**Tactile and audible alert**<sup>\*2</sup>, **Alerta táctil**<sup>1</sup>/**Tactile alert only**<sup>\*2</sup>, **Apagado**<sup>1</sup>/**OFF**<sup>\*2</sup>.

Modelos con sistema de audio con pantalla en color

➤ **Configuración del vehículo**\* P. 152

Modelos con sistema de audio con pantalla

➤ **Funciones personalizadas** P. 373

\*1 : Modelos de Corea y Latinoamérica

\*2 : Excepto modelos de Corea y Latinoamérica

\* No disponible en todos los modelos

➤ Para que el monitor de atención del conductor funcione:

Las barras de la interfaz de información del conductor permanecen atenuadas a menos que el monitor de atención del conductor esté en funcionamiento.

## ■ Cinturones de seguridad

Aparece en determinadas condiciones cuando se abrochan o desabrochan los cinturones de seguridad.

➤ **Recordatorio del cinturón de seguridad** P. 44

## ■ Mantenimiento

Muestra el sistema de control del aceite.

➤ **Sistema de monitor de aceite** P. 587

## ■ Apoyo de seguridad

Indica el estado del sistema de mitigación de salida de carretera, el CMBS, el sistema de información de punto ciego\* y el sistema del sensor de estacionamiento\*, como encendido, apagado o fallo, mediante el uso de colores y letras.

Los siguientes colores indican el estado de los sistemas mencionados anteriormente:

- Verde: El sistema está encendido.
- Gris: El sistema está apagado.
- Ámbar: Hay un problema en el sistema.

## ➤ Apoyo de seguridad

Si un indicador ámbar señala a algún sistema, acuda a un distribuidor de inmediato para que revisen su vehículo.

Encienda y apague todos los sistemas, primero pulse la rueda de selección derecha para cambiar entre las pantallas. Desde la siguiente pantalla puede seleccionar qué sistema va a encender o apagar.

➤ **Sistema de mitigación de salida de carretera** P. 540

➤ **Sistema de información de punto ciego\***  
P. 475

➤ **Sistema del sensor de estacionamiento\***  
P. 565

➤ **Sistema de frenado de mitigación de colisión (CMBS)** P. 485

\* No disponible en todos los modelos

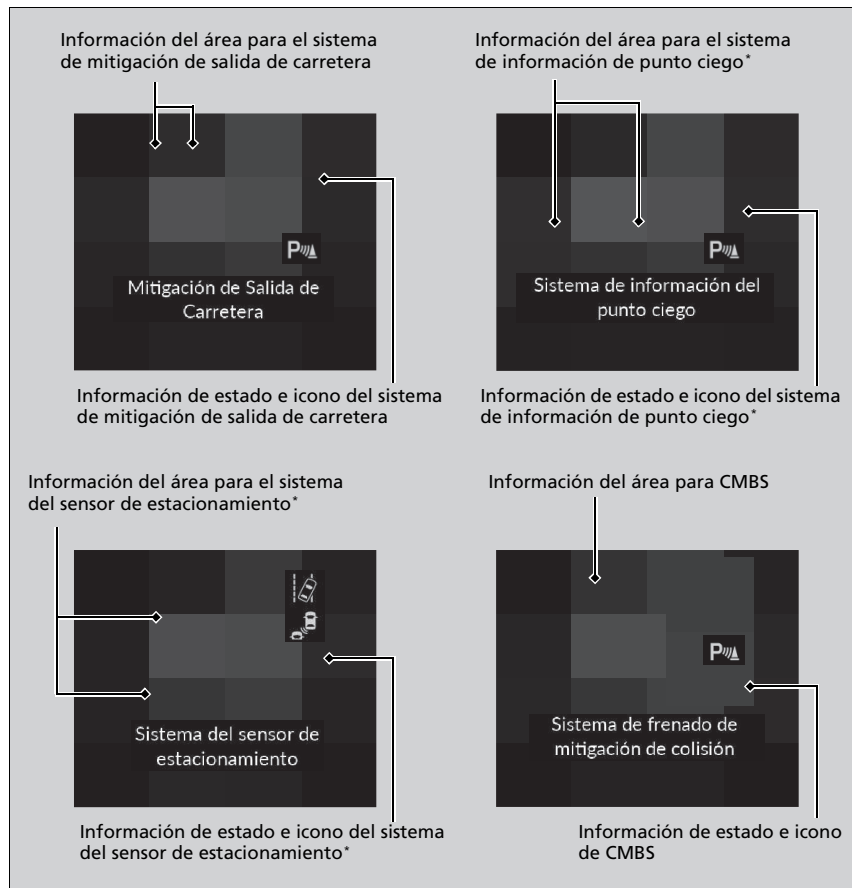

### ►► Apoyo de seguridad

También puede confirmar el estado de cada función con el color del indicador.

- **Indicador del sistema de frenado de mitigación de colisión (CMBS) (Ámbar)\*** P. 120
- **Indicador del sistema de frenado de mitigación de colisión (CMBS) (Gris)\*** P. 120
- **Indicador de mitigación de salida de carretera (Ámbar)\*** P. 120
- **Indicador de mitigación de salida de carretera (Gris)\*** P. 120
- **Indicador de apagado automático de asistencia de conducción del sistema de mitigación de salida de carretera\*** P. 120
- **Indicador de apoyo de seguridad (Ámbar)** P. 121
- **Indicador de apoyo de seguridad (Verde/Gris)** P. 124

### Modelos con sensores de estacionamiento delanteros

Incluso si el icono del sistema del sensor de estacionamiento está verde, si la opción **Ajuste del sensor trasero** está desactivada, el sensor de estacionamiento trasero no funcionará al dar marcha atrás.

- **Funciones personalizadas** P. 373

## ■ Ajuste Luminosidad

Pulse la rueda de selección derecha cuando aparezca la pantalla **Ajuste Luminosidad**.

Cuando el modo de alimentación está en CONTACTO, puede usar la rueda de selección derecha para ajustar el brillo del panel de instrumentos.

**Más brillo:** Gire la rueda de selección derecha hacia arriba.

**Menos brillo:** Gire la rueda de selección derecha hacia abajo.

Pulse la rueda de selección derecha para salir.

## ■ Modo de asistencia a la estabilidad del vehículo

Puede encender o apagar el VSA.

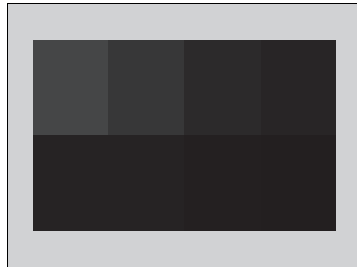

Gire la rueda de selección derecha para seleccionar **Reduzca el control de tracción** y, a continuación, pulse la rueda de selección derecha para seleccionar o anular la selección de este ajuste.

☒ **Sistema auxiliar de estabilidad del vehículo (VSA)** P. 459

## ☒ Ajuste Luminosidad

El brillo del indicador se ajusta automáticamente según el brillo ambiente.

- El brillo se atenúa cuando la luz ambiente es oscura.
- El brillo se aumenta cuando la luz ambiente es brillante.

Puede cambiar el ajuste incluso si la iluminación ambiente es brillante, pero el brillo del indicador no cambiará.

## ■ Ajuste visual indicador\*1/Instrument Display Settings\*2

### ■ Unids. velocidad/distancia\*

Permite ajustar las unidades de medida que se muestran para que aparezcan en km y km/h, o en millas y mph.

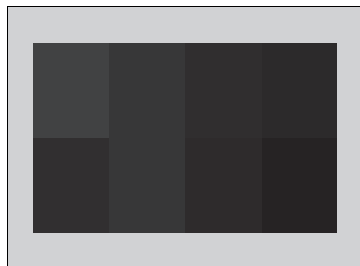

1. Pulse la rueda de selección derecha al seleccionar los **Ajuste visual indicador** en la interfaz de información del conductor.
2. Gire la rueda de selección derecha para seleccionar **Unids. velocidad/distancia** y, a continuación, pulse la rueda de selección derecha.
3. Gire la rueda de selección derecha para seleccionar los ajustes que desee y, a continuación, pulse la rueda de selección derecha.

\*1 : Modelos de Corea y Latinoamérica

\*2: Excepto modelos de Corea y Latinoamérica

### ■ Organice el contenido en el área derecha

Puede seleccionar qué contenido aparecerá en el área derecha.

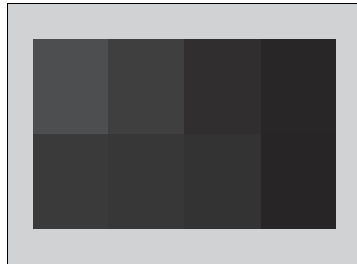
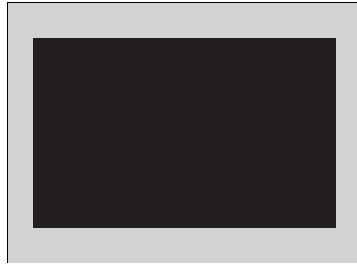

1. Pulse la rueda de selección derecha al seleccionar **Ajuste visual indicador**<sup>\*1</sup>/**Instrument display settings**<sup>\*2</sup> en la interfaz de información del conductor.
2. Gire la rueda de selección derecha para seleccionar **Ocultar/Mostrar** y, a continuación, pulse la rueda de selección derecha.
3. Gire la rueda de selección derecha para cambiar entre los contenidos y, a continuación, pulse la rueda de selección derecha para seleccionarlos o descartarlos.

### ☒ Organice el contenido en el área derecha

Los contenidos grises no se pueden eliminar del área derecha.

Al personalizar la configuración, cambie a **P**.

\*1: Modelos de Corea y Latinoamérica

\*2: Excepto modelos de Corea y Latinoamérica

### ■ Cambie el diseño de los indicadores

Puede cambiar el diseño de los indicadores.



Panel de instrumentos

1. Pulse la rueda de selección derecha al seleccionar **Ajuste visual indicador**<sup>\*1</sup>/**Instrument display settings**<sup>\*2</sup> en la interfaz de información del conductor.
2. Gire la rueda de selección derecha para seleccionar **Diseño Indicador** y, a continuación, pulse la rueda de selección derecha.

\*1: Modelos de Corea y Latinoamérica

\*2: Excepto modelos de Corea y Latinoamérica

### ☒ Cambie el diseño de los indicadores

Al usar el diseño del indicador **Redondo mínimo**<sup>\*1</sup>/**Round (Cruise)**<sup>\*2</sup> o **Barra mínimo**<sup>\*1</sup>/**Bar (Cruise)**<sup>\*2</sup>, se utiliza una pantalla simplificada cuando el ACC con seguimiento de baja velocidad está funcionando.



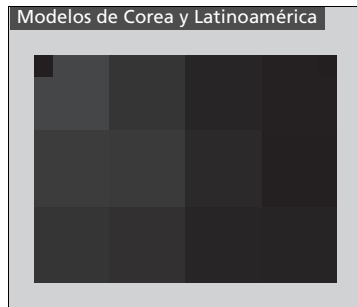

3. Gire la rueda de selección derecha para seleccionar los ajustes que desee y, a continuación, pulse la rueda de selección derecha.

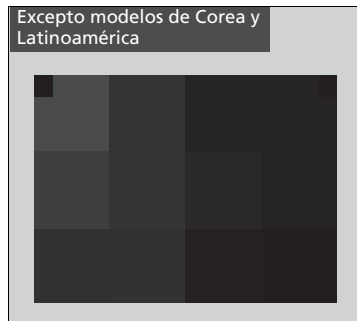

## ■ Advertencias

Puede comprobar si hay algún mensaje de advertencia activo.

## ▣ Advertencias

Si hay varias advertencias, puede mover la rueda de selección derecha para ver otras advertencias.

## ■ Configuración del vehículo\*

Utilice la interfaz de información del conductor para personalizar determinadas funciones.

### ■ Personalización

Pulse la rueda de selección derecha para seleccionar la pantalla  mientras el modo de alimentación se encuentra en CONTACTO, el vehículo está totalmente parado y la posición del cambio está en **P**. Pulse la rueda de selección derecha.

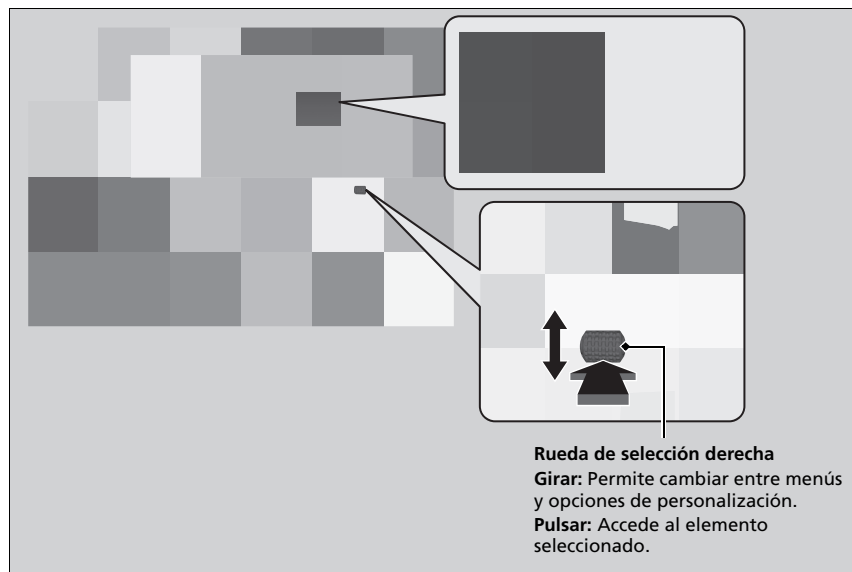

## » Configuración del vehículo\*

Para personalizar otras funciones, gire la rueda de selección derecha.

- » **Lista de opciones personalizables** P. 153
- » **Ejemplo de la configuración de personalización** P. 157

Al personalizar la configuración, cambie a **P**.

■ Lista de opciones personalizables

Grupo de configuración	Funciones personalizables	Descripción	Configuraciones disponibles
<b>Driver assist system setup</b>	—	Permite inicializar el sistema de aviso de desinflado.	<b>Cancel/Initialise</b>
	<b>Preceding vehicle proximity warning distance</b>	Permite cambiar la distancia de alerta del sistema de frenado de mitigación de colisión (CMBS).	<b>Far/Normal*<sup>1</sup>/Near</b>
	<b>ACC vehicle ahead detected beep</b>	Hace que el sistema emita un aviso acústico cuando detecta un vehículo o cuando el vehículo sale del alcance del ACC con seguimiento de baja velocidad.	<b>ON/OFF*<sup>1</sup></b>
	<b>Road departure mitigation setting</b>	Cambia el ajuste del sistema de mitigación de salida de carretera.	<b>Early/Normal*<sup>1</sup>/Delayed/ Advertencia Solamente</b>
	<b>Lane keep assist beep</b>	Hace que el sistema active el aviso acústico cuando se suspende el LKAS.	<b>ON/OFF*<sup>1</sup></b>
	<b>Driver attention monitor</b>	Cambia el ajuste del monitor de atención del conductor.	<b>Tactile and audible alert*<sup>1</sup>/ Tactile alert only/OFF</b>

\*1: Configuración inicial

Grupo de configuración	Funciones personalizables	Descripción	Configuraciones disponibles
<b>Meter setup</b>	<b>Language</b>	Permite cambiar el idioma que se muestra.	<b>Arabic<sup>*1</sup>/English</b>
	<b>Adjust outside temp. display</b>	Permite ajustar la indicación de temperatura en unos grados.	<b>-3°C ~ ±0°C<sup>*1</sup> ~ +3°C</b>
	<b>"Trip A" reset timing</b>	Permite cambiar el ajuste de cómo reiniciar el cuentakilómetros parcial A, el consumo medio de combustible A, la velocidad media A y el tiempo transcurrido A.	<b>When fully refueled/ When ignition is turned OFF/ Manual reset<sup>*1</sup></b>
	<b>"Trip B" reset timing</b>	Permite cambiar el ajuste de cómo reiniciar el cuentakilómetros parcial B, el consumo de combustible medio B, la velocidad media B y el tiempo transcurrido B.	<b>When fully refueled/ When ignition is turned OFF/ Manual reset<sup>*1</sup></b>
	<b>Alarm volume control</b>	Permite cambiar el volumen de alarma, por ejemplo, de los avisos acústicos, las advertencias, el sonido de los intermitentes, etc.	<b>Max/Mid<sup>*1</sup>/Min</b>
	<b>Fuel efficiency backlight</b>	Activa o desactiva la función de medidor ambiental.	<b>ON<sup>*1</sup>/OFF</b>
	<b>Rear seat reminder</b>	Activa y desactiva la función de recordatorio de los asientos traseros.	<b>ON<sup>*1</sup>/OFF</b>

\*1: Configuración inicial

Grupo de configuración	Funciones personalizables	Descripción	Configuraciones disponibles
Keyless access setup	<b>Keyless access beep volume</b>	Permite cambiar el tono del aviso acústico que suena cuando lleva encima un control a distancia de acceso sin llave y sujeta la manija de una de las puertas delanteras.	<b>High*1/Low</b>
	<b>Keyless access light flash</b>	Hace que algunas luces exteriores parpadeen al desbloquear/bloquear las puertas.	<b>ON*1/OFF</b>
	<b>Keyless access beep</b>	Hace que suene el aviso acústico al desbloquear/bloquear las puertas.	<b>ON*1/OFF</b>
	<b>Remote start system ON/OFF</b>	Permite activar y desactivar la función de arranque remoto del motor.	<b>ON*1/OFF</b>
Lighting setup	<b>Auto High-Beam</b>	Permite encender y apagar las luces de carretera automáticas.	<b>ON*1/OFF</b>
	<b>Interior light dimmer duration</b>	Permite cambiar el tiempo que permanecen encendidas las luces interiores después de cerrar las puertas.	<b>60sec/30sec*1/15sec</b>
	<b>Headlight auto OFF timer</b>	Permite cambiar el tiempo que permanecen encendidas las luces exteriores después de cerrar la puerta del conductor.	<b>60sec/30sec/15sec*1/0sec</b>
	<b>Headlight integration with wipers</b>	Permite cambiar el ajuste de funcionamiento del limpiaparabrisas cuando los faros se encienden automáticamente mientras el interruptor de los faros está en la posición <b>AUTO</b> .	<b>ON*1/OFF</b>

\*1: Configuración inicial

Grupo de configuración	Funciones personalizables	Descripción	Configuraciones disponibles
<b>Door setup</b>	<b>Walk away lock</b>	Permite cambiar los ajustes de bloqueo automático de las puertas al alejarse del vehículo llevando encima el control a distancia de acceso sin llave.	<b>ON/OFF*1</b>
	<b>Keyless lock notification</b>	BLOQUEO/DESBLOQUEO: Las luces exteriores parpadean. BLOQUEO (2.ª pulsación): Suena el aviso acústico.	<b>ON*1/OFF</b>
	<b>Keyless remote power window control</b>	Activa y desactiva el control remoto de las ventanillas con el control a distancia de acceso sin llave.	<b>ON*1/OFF</b>
	<b>Lock presetting</b>	Cambia la configuración de la función de preajuste de bloqueo.	<b>ON*1/OFF</b>
<b>Maintenance reset</b>	—	Permite poner a cero la pantalla del recordatorio de mantenimiento si se ha realizado el servicio de mantenimiento.	<b>Cancel/Reset</b>
<b>Default all</b>	—	Cancela los cambios personalizados realizados o los restaura a su valor predeterminado.	<b>Cancel/OK</b>

\*1: Configuración inicial

### ■ Ejemplo de la configuración de personalización

A continuación se muestran los pasos para cambiar el ajuste de **"Trip A" reset timing** para **When fully refueled**. La configuración inicial de **"Trip A" reset timing** es **Manual reset**.

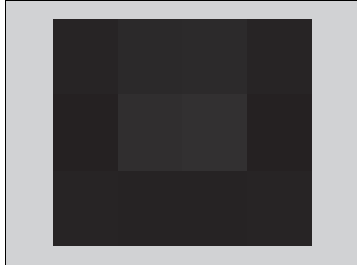

1. Gire la rueda de selección derecha para seleccionar **Vehicle settings** y, a continuación, pulse la rueda de selección derecha.



2. Gire la rueda de selección derecha hasta que aparezca **Meter setup** en la pantalla.
3. Pulse la rueda de selección derecha.

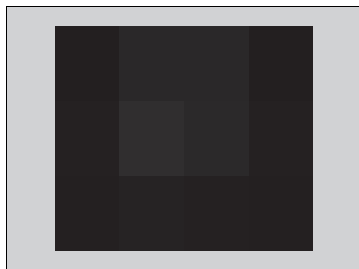
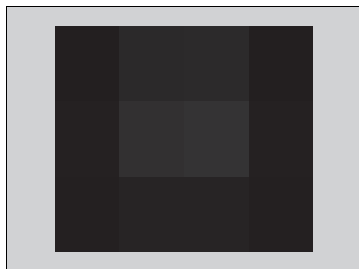
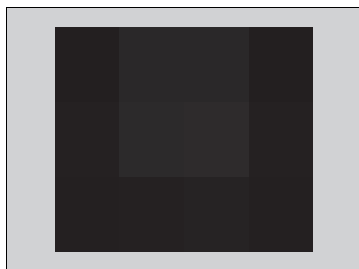

4. Gire la rueda de selección derecha hasta que aparezca **"Trip A" reset timing** en la pantalla y, a continuación, pulse la rueda.

► La pantalla cambia a la pantalla de configuración personalizada, en la que podrá seleccionar **When fully refueled, When ignition is turned OFF, Manual reset** o **Back**.

5. Gire la rueda de selección derecha, seleccione **When fully refueled** y, a continuación, pulse la rueda de selección derecha.

► Aparece **Selected**; a continuación, la pantalla vuelve a la pantalla del menú de personalización.

6. Pulse la rueda de selección derecha después de que aparezca **Back** en la pantalla.

7. Repita el paso 6 hasta volver a la pantalla normal.



# Controles

En este capítulo se explica cómo manejar los diversos controles necesarios para la conducción.

<b>Reloj</b> .....	160
<b>Bloqueo y desbloqueo de las puertas</b>	
Llave .....	163
Potencia baja de la señal del control a distancia de acceso sin llave.....	165
Bloqueo/desbloqueo de puertas desde el exterior .....	166
Bloqueo/desbloqueo de puertas desde el interior .....	175
Bloqueo de seguridad para niños .....	177
Bloqueo/desbloqueo automático* .....	178
<b>Apertura y cierre del maletero</b> .....	179
<b>Sistema de seguridad</b>	
Sistema inmovilizador.....	182
Alarma del sistema de seguridad .....	183

<b>Ventanillas</b> .....	186
<b>Techo solar*</b> .....	190
<b>Funcionamiento de los interruptores alrededor del volante</b>	
Botón ENGINE START/STOP.....	192
Intermitentes .....	195
Interruptores de luces .....	196
Luz antiniebla* .....	199
Luces de conducción de día .....	200
Luces de carretera automáticas .....	201
Limpia/lavaparabrisas .....	204
Botón de los retrovisores exteriores térmicos/desempañador trasero* .....	205
Sistema de memorización de posición de conducción* .....	206

Ajuste del volante.....	209
<b>Retrovisores</b>	
Retrovisor interior.....	210
Retrovisores exteriores eléctricos.....	211
<b>Asientos</b>	
Asientos delanteros .....	213
Asientos traseros .....	217
Mantenga una postura adecuada .....	220
Cabeceras .....	221
Reposabrazos .....	223
<b>Elementos auxiliares interiores</b> .....	224
<b>Sistema de aire acondicionado</b>	
Uso del aire acondicionado automático .....	236
Sensores del aire acondicionado automático .....	242

\* No disponible en todos los modelos

## Ajuste del reloj

Puede ajustar la hora que aparece en la pantalla del reloj con el modo de alimentación en CONTACTO.

### Ajuste de la hora

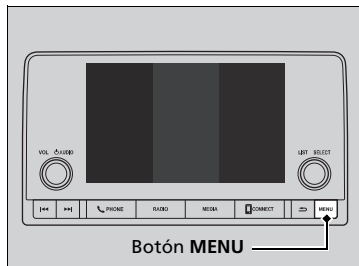

#### Modelos con sistema de audio con pantalla en color

1. Pulse el botón **MENU**.
2. Seleccione **Clock Settings**.
3. Seleccione **Automatic Time** y, a continuación, **Apagado**.
4. Seleccione **Set Time**.
5. Seleccione **12H/24H** para cambiar al reloj de 12 o 24 horas.
6. Seleccione ▲ o ▼.
7. Seleccione **Set** para ajustar la hora.

#### Ajuste del reloj

El reloj se actualiza automáticamente a través del sistema de audio.

#### Modelos con sistema de audio con pantalla en color





Puede también seleccionar y acceder con el control **LIST / SELECT** (Lista / Selector) en lugar del panel táctil.



#### Modelos con sistema de audio con pantalla

1. Seleccione el icono **Inicio** y, a continuación, **Ajustes**.
2. Seleccione **Sistema**.
3. Seleccione **Fecha y hora**.
4. Seleccione **Establecer fecha y hora**.
5. Seleccione **Fecha y hora automáticas** y, a continuación, **Apagada**.

#### Para ajustar la hora:

6. Seleccione **Establecer hora**.
7. Seleccione / .
  - ▶ El icono de AM/PM puede cambiarse entre uno y otro seleccionando /  o tocando directamente el icono.
  - ▶ Si personaliza la pantalla del reloj al reloj de 24 horas, el icono de AM/PM no se muestra.
- ▶ **Funciones personalizadas** P. 373
8. Seleccione el icono  (atrás) para establecer la hora.

#### ▶▶ Ajuste del reloj

##### Modelos con sistema de audio con pantalla



Puede personalizar la pantalla del reloj para mostrar el reloj de 12 horas o de 24 horas.

▶ **Funciones personalizadas** P. 373

Puede personalizar la pantalla de la fecha.

▶ **Funciones personalizadas** P. 373

También puede ajustar el reloj seleccionando la imagen del reloj o la hora que aparece en la zona B.

1. Seleccione **Fecha y hora** en la zona A.
2. Seleccione **Establecer fecha y hora**.
3. Seleccione **Fecha y hora automáticas**.
4. Seleccione **Apagada**.
5. Seleccione **Establecer fecha** o **Establecer hora**.
6. Seleccione /  para ajustar la fecha, las horas y los minutos.
7. Seleccione el icono  (atrás) para establecer la fecha o la hora.



**Para ajustar la fecha:**

6. Seleccione **Establecer fecha**.
7. Seleccione ▲/▼.
8. Seleccione el icono ↶ (atrás) para establecer la hora.

## Llave

Este vehículo se entrega con las llaves siguientes:

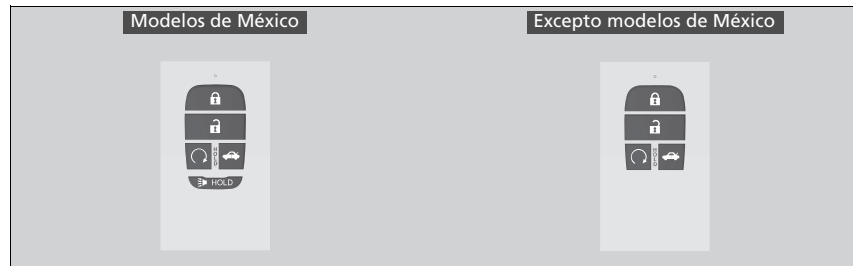

Utilice las llaves para arrancar y parar el motor, para bloquear y desbloquear todas las puertas y la tapa del depósito de combustible, y para abrir el maletero.

### ☒ Llave

Todas las llaves tienen un sistema inmovilizador. El sistema inmovilizador ayuda a evitar el robo del vehículo.

☒ **Sistema inmovilizador** P. 182

Siga el siguiente consejo para evitar dañar las llaves:

- No deje las llaves expuestas a la luz solar directa o en lugares a temperatura elevada o con un elevado nivel de humedad.
- Evite que las llaves se caigan o depositar objetos pesados sobre ellas.
- Mantenga las llaves apartadas de líquidos, polvo y arena.
- No abra las llaves excepto para sustituir la pila.

Si los circuitos de las llaves resultan dañados, puede ocurrir que el motor no arranque y que el control a distancia no funcione.

Si las llaves no funcionan correctamente, llévelas a un distribuidor para que las revisen.

Puede arrancar el motor de forma remota mediante el arranque remoto del motor.

☒ **Arranque remoto del motor** P. 443

## ■ Llave integrada

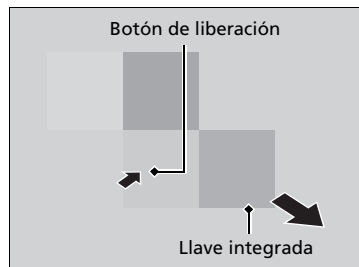

Se puede utilizar la llave integrada para desbloquear las puertas cuando la pila del control a distancia de acceso sin llave se está agotando y la función de desbloqueo eléctrica de las puertas está deshabilitada.

Para retirar la llave integrada, empuje el botón de liberación y tire de la llave hacia afuera. Para volver a instalar la llave integrada, empújela en el control a distancia de acceso sin llave hasta oír un clic.

## ■ Etiqueta con el número de llave

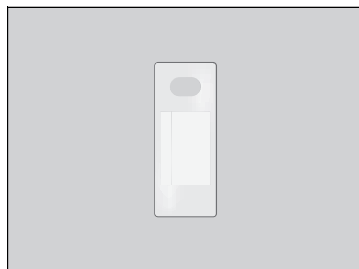

Contiene un número que es necesario para adquirir una llave de repuesto.

## » Etiqueta con el número de llave

Guarde la etiqueta con el número de llave por separado en un lugar seguro fuera del vehículo. Si desea adquirir una llave adicional, póngase en contacto con un distribuidor.

Si perdiera la llave y no pudiera arrancar el motor, póngase en contacto con un distribuidor.

## Potencia baja de la señal del control a distancia de acceso sin llave

El vehículo transmite ondas de radio para localizar el control de a distancia de acceso sin llave para arrancar el motor, bloquear y desbloquear todas las puertas y la tapa del depósito de combustible, y abrir el maletero.

En los siguientes casos, el arranque del motor, el bloqueo/desbloqueo de las puertas/la tapa del depósito de combustible o la apertura del maletero pueden verse inhibidos o el funcionamiento puede ser inestable:

- Algún equipo cercano está transmitiendo ondas de radio potentes.
- Lleva el control a distancia de acceso sin llave junto con equipos de telecomunicaciones como ordenadores portátiles, teléfonos móviles o dispositivos inalámbricos.
- Un objeto metálico toca o cubre el control a distancia de acceso sin llave.

### ►► Potencia baja de la señal del control a distancia de acceso sin llave

La comunicación entre el control a distancia de acceso sin llave y el vehículo consume la pila del control.

La duración de la pila es de unos dos años, aunque varía según la regularidad de uso.

La pila se consume siempre que el control a distancia sin llave recibe ondas de radio potentes. Evite colocarlo cerca de aparatos eléctricos como televisores y ordenadores personales.

#### Excepto modelos de México

Es posible reducir el consumo de la pila apagando la recepción de ondas de radio. Si mantiene pulsados los botones de bloqueo y desbloqueo a la vez durante unos 3 segundos, el LED parpadeará dos veces y la recepción de ondas de radio se desactivará.

Si pulsa un botón del control a distancia de acceso sin llave una vez, volverá a recibir de nuevo ondas de radio.

## Bloqueo/desbloqueo de puertas desde el exterior

### ■ Uso del sistema de acceso sin llave

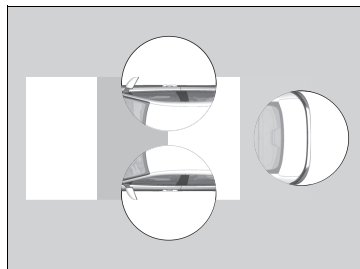

Si lleva consigo el control a distancia de acceso sin llave, puede bloquear/desbloquear las puertas y la tapa del depósito de combustible, así como abrir el maletero.

Puede bloquear/desbloquear las puertas y la tapa del depósito de combustible dentro de un radio de unos 80 cm de la manija exterior de la puerta.

Puede abrir el maletero dentro de un radio de unos 80 cm desde el botón de apertura del maletero.

### ■ Bloqueo de las puertas y el maletero

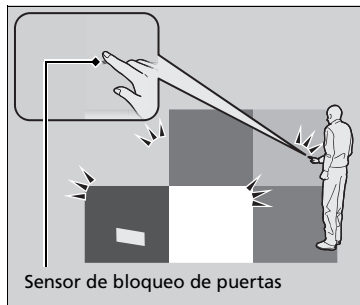

Pulse el botón de bloqueo de puertas situado en la puerta delantera.

- Algunas luces exteriores parpadearán, la señal acústica sonará, todas las puertas, la tapa del depósito de combustible y el maletero se bloquearán, y se activará el sistema de seguridad.

### ► Bloqueo/desbloqueo de puertas desde el exterior

Si el interruptor de la luz interior está en la posición de activación por la posición de las puertas, la luz interior se enciende cuando se desbloquean las puertas.

No se abre ninguna puerta: La luz se apaga transcurridos 30 segundos.

Las puertas se bloquean de nuevo: La luz se apaga inmediatamente.

► **Luces interiores** P. 224

### ► Uso del sistema de acceso sin llave

Si no abre alguna puerta antes de que transcurran 30 segundos desde el desbloqueo del vehículo con el sistema de acceso sin llave, las puertas y el maletero se bloquearán de nuevo automáticamente.

Solo puede bloquear o desbloquear las puertas mediante el sistema de acceso sin llave cuando el modo de alimentación está en la posición VEHÍCULO APAGADO.

- No deje el control a distancia de acceso sin llave en el vehículo al salir. Llévelo consigo.
- Aunque no lleve encima el control a distancia de acceso sin llave, puede bloquear/desbloquear las puertas si una persona que lo lleva se encuentra dentro de la zona de cobertura.
- Es posible que la puerta se desbloquee si la manija de la puerta está mojada debido a una lluvia intensa o al lavado del auto, cuando el control a distancia de acceso sin llave se encuentra dentro del alcance.
- Si sujeta la manija de una de las puertas delanteras o toca el sensor de bloqueo de una de las puertas con guantes puestos, es posible que el sensor de la puerta tarde en reaccionar o que no responda para desbloquear o bloquear las puertas.



## ■ Desbloqueo de las puertas y el maletero

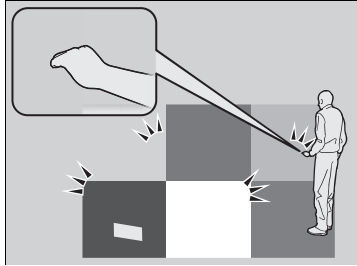

### Modelos de Latinoamérica

Agarre la manija de la puerta del conductor:

- La puerta del conductor y la tapa del depósito de combustible se desbloquean.
- Algunas luces exteriores parpadean dos veces y el aviso acústico suena dos veces.

Agarre la manija de la puerta del acompañante:

- Todas las puertas y la tapa del depósito de combustible se desbloquean.
- Algunas luces exteriores parpadean dos veces y el aviso acústico suena dos veces.

### Excepto modelos de Latinoamérica

Agarre la manija de la puerta delantera:

- Todas las puertas y la tapa del depósito de combustible se desbloquean.
- Algunas luces exteriores parpadean dos veces y el aviso acústico suena dos veces.

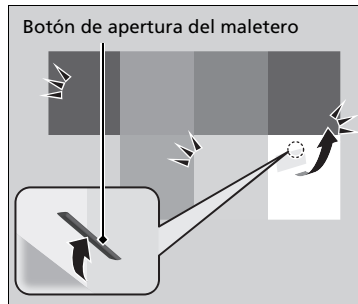

Pulse el botón de apertura del maletero:

- El maletero se desbloquea y se abre.
- Algunas luces exteriores parpadean y el aviso acústico suena una vez.

- **Uso del botón de apertura del maletero**  
P. 180

## ►► Uso del sistema de acceso sin llave

- Tras bloquear la puerta, dispone de un máximo de 2 segundos durante los cuales puede tirar de la manija de la puerta para confirmar que la puerta está bloqueada. Si tiene que desbloquear la puerta inmediatamente tras bloquearla, espere como mínimo dos segundos antes de tirar de la manija, de lo contrario la puerta no se desbloqueará.
- Es posible que la puerta no se abra si tira de ella inmediatamente después de sujetar la manija de la puerta. Vuelva a sujetar la manija y verifique que la puerta está desbloqueada antes de tirar de ella.
- Incluso dentro de un radio de 80 cm, es posible no pueda bloquear/desbloquear las puertas con el control a distancia de acceso sin llave si se encuentra por encima o por debajo de la manija exterior.
- Es posible que el control a distancia de acceso sin llave no funcione si está demasiado cerca de la puerta y del cristal de la puerta.

Los ajustes de parpadeo, aviso acústico y modo de desbloqueo\* se pueden personalizar mediante la pantalla del sistema de audio/información.

► **Configuración del vehículo\*** P. 152

► **Funciones personalizadas** P. 373

\* No disponible en todos los modelos

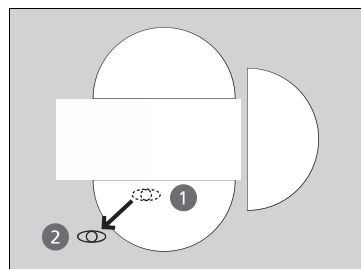
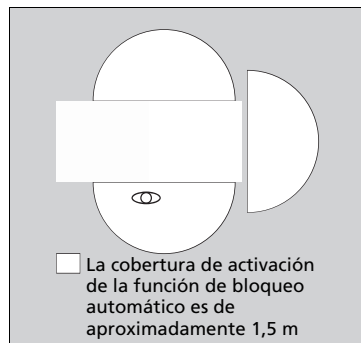

### ■ Bloqueo de las puertas y el maletero (bloqueo automático al alejarse)

Si se aleja del vehículo con todas las puertas cerradas mientras lleva consigo el control a distancia sin llave, las puertas y la tapa del depósito de combustible se bloquearán automáticamente.

La función de bloqueo automático se activa cuando todas las puertas están cerradas y el control a distancia de acceso sin llave está a menos de aproximadamente 1,5 m de la manija exterior de la puerta o del botón de apertura del maletero.

Salga del vehículo llevando encima el control a distancia de acceso sin llave y cierre las puertas.

1. Mientras que está a menos de aproximadamente 1,5 m del vehículo.
  - Suena el aviso acústico y se activa la función de bloqueo automático.
2. Lleve el control a distancia de acceso sin llave más lejos de la distancia de 1,5 m del vehículo y permanezca fuera de este alcance durante al menos 2 segundos.
  - Algunas luces exteriores parpadean, suena el aviso acústico y todas las puertas y el maletero se bloquean.

### ►► Bloqueo de las puertas y el maletero (bloqueo automático al alejarse)

La función de bloqueo automático viene desactivada de fábrica de forma predeterminada. La función de bloqueo automático se puede activar mediante la pantalla del sistema de audio/información o la interfaz de información del conductor.

Al configurar como activada la función de bloqueo automático mediante la pantalla del sistema de audio/información o la interfaz de información del conductor, solo el control a distancia que se usó para desbloquear la puerta del conductor antes del cambio de configuración puede activar el bloqueo automático.

- **Configuración del vehículo\*** P. 152
- **Funciones personalizadas** P. 373

Una vez activada la función de bloqueo automático, si permanece dentro de la cobertura de funcionamiento de bloqueo/desbloqueo, el indicador del control a distancia de acceso sin llave continuará parpadeando hasta que las puertas queden bloqueadas.

Si permanece junto al vehículo dentro de la cobertura de funcionamiento, las puertas se bloquearán automáticamente aproximadamente 30 segundos después de que suene el aviso acústico de activación de la función de bloqueo automático.

Cuando abra una puerta después de que suene el aviso acústico de activación de la función de bloqueo automático, la función de bloqueo automático se cancelará.

Para desactivar temporalmente la función:

1. Pase la modalidad de alimentación a APAGADO.
2. Abra la puerta del conductor.
3. Utilizando el interruptor de bloqueo principal de las puertas, accione el bloqueo como se indica a continuación:  
Bloquear → Desbloquear → Bloquear → Desbloquear.  
► Suena el aviso acústico y la función queda desactivada.

Para restaurar la función:

- Fije el modo de alimentación en CONTACTO.
- Bloquee el vehículo sin usar la función de bloqueo automático.
- Con el control a distancia de acceso sin llave encima, salga de la cobertura de funcionamiento del bloqueo automático.
- Abra cualquier puerta.

#### ► Bloqueo de las puertas y el maletero (bloqueo automático al alejarse)

En las siguientes circunstancias, la función de bloqueo automático no se activa:

- El control de acceso sin llave está dentro del vehículo.  
► No sonará el aviso acústico.
- El control a distancia de acceso sin llave sale de su alcance de funcionamiento antes de que se cierren todas las puertas.  
► Sonará el aviso acústico.

La función de bloqueo automático no funciona cuando se cumple alguna de las condiciones siguientes.

- El control de acceso sin llave está dentro del vehículo.
- Una puerta o el cofre no están cerrados.
- El modo de alimentación está en un modo distinto de APAGADO.
- El control a distancia de acceso sin llave no se encuentra en un radio aproximado de 1,5 m del vehículo cuando usted sale del vehículo y cierra las puertas.

#### **Aviso acústico de parada de la función de bloqueo automático**

Una vez que la función de bloqueo automático se ha activado, el aviso acústico de parada de la función de bloqueo automático suena durante aproximadamente dos segundos en los casos siguientes.

- El control de acceso sin llave se introduce en el vehículo por una ventanilla.
- Usted se encuentra demasiado cerca del vehículo.

Si suena el aviso acústico de advertencia, compruebe que lleva encima el control a distancia de acceso sin llave. A continuación, abra/cierre una puerta y confirme que el aviso acústico de activación del bloqueo automático suena una vez.

## ■ Preajuste de bloqueo

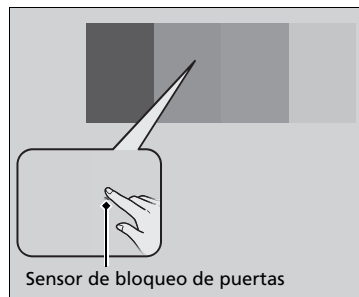

El vehículo se bloqueará automáticamente cuando bloquee las puertas por anticipado y, a continuación, cierre las puertas.

Active el preajuste de bloqueo tras cerrar la puerta del conductor.

1. Toque el sensor de bloqueo o pulse el botón de bloqueo en el control a distancia.
  - Suena la alerta y el preajuste de bloqueo queda activado.
2. Cierre todas las puertas.
  - Algunas luces exteriores parpadean y un aviso acústico suena cuando el vehículo se bloquea.

Asegúrese de que las puertas están bloqueadas antes de alejarse del vehículo.

## » Preajuste de bloqueo

El preajuste de bloqueo se restablece si una puerta se abre antes de que el vehículo se haya bloqueado por completo.

Antes de bloquear una puerta, asegúrese de que la llave no se ha quedado dentro del vehículo.

Se puede activar y desactivar esta función.

- » **Configuración del vehículo\*** P. 152
- » **Funciones personalizadas** P. 373

## ■ Uso del control a distancia

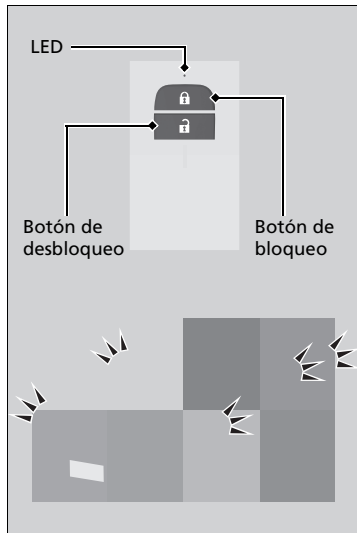

### ■ Bloqueo de las puertas

Pulse el botón de bloqueo.

#### Una vez:

- Parpadean algunas luces exteriores, se bloquean todas las puertas y la tapa del depósito de combustible, y se activa el sistema de seguridad.

#### Dos veces (en los cinco segundos siguientes a la primera pulsación):

- Parpadean algunas luces exteriores, suena el aviso acústico y verifica que el sistema de seguridad está activado.

### ☒ Uso del control a distancia

Si abre la puerta antes de que transcurran 30 segundos de haber desbloqueado el vehículo con el control a distancia, las puertas se bloquearán de nuevo automáticamente.

Solo puede bloquear o desbloquear las puertas mediante el control a distancia cuando el modo de alimentación está en la posición VEHÍCULO APAGADO.

## ■ Desbloqueo de las puertas

### Modelos de Latinoamérica

Pulse el botón de desbloqueo.

#### Una vez:

- Algunas luces exteriores parpadean dos veces y la puerta del conductor y la tapa del depósito de combustible se desbloquean.

#### Dos veces:

- Algunas luces exteriores parpadean dos veces y se desbloquean las puertas restantes.

### Excepto modelos de Latinoamérica

Pulse el botón de desbloqueo.

- Algunas luces exteriores parpadean dos veces y se desbloquean todas las puertas y la tapa del depósito de combustible.

## »» Uso del control a distancia

El control a distancia utiliza señales de baja potencia, de modo que su funcionamiento puede variar dependiendo del entorno.

Si varía la distancia a la que funciona el control a distancia, es probable que la pila tenga poca carga.

Si el LED no se enciende al pulsar el botón, la pila está agotada.

- » **Sustitución de la pila del control a distancia**  
P. 623

### Modelos de Latinoamérica, excepto modelos de México

Puede personalizar el ajuste del modo de desbloqueo de las puertas.

- » **Funciones personalizadas** P. 373

## Desbloqueo de las puertas con una llave

Si el botón de desbloqueo del control a distancia de acceso sin llave no funciona, utilice la llave en su defecto. El orificio para la llave está detrás de la manija de la puerta.

### Modelos de Latinoamérica

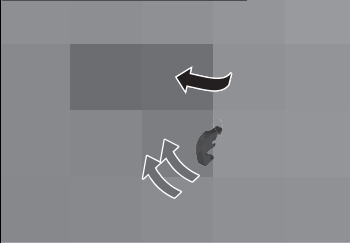

### Excepto modelos de Latinoamérica

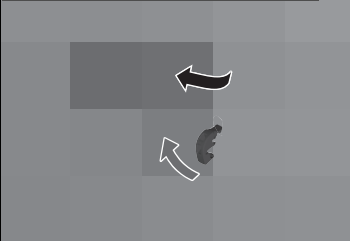

Inserte la llave integrada en el cilindro de la llave situado debajo de la manija y gírela.

## Desbloqueo de las puertas con una llave

### Modelos de Latinoamérica

Al desbloquear, la puerta del conductor y la tapa del depósito de combustible se desbloquean primero. Gire la llave una segunda vez en pocos segundos para desbloquear el resto de las puertas.

### Excepto modelos de Latinoamérica

Con el desbloqueo, las puertas y la tapa del depósito de combustible se bloquearán al mismo tiempo.

### Modelos de Latinoamérica, excepto modelos de México

Puede personalizar el ajuste del modo de desbloqueo de las puertas.

➤ **Funciones personalizadas** P. 373

Si el botón de bloqueo del control a distancia de acceso sin llave no funciona, realice lo siguiente.

➤ **Bloqueo de una puerta sin llave** P. 174

## ■ Bloqueo de una puerta sin llave

Si no tiene la llave con usted, o si por algún motivo no puede bloquear una puerta con la llave, puede bloquearla sin ella.

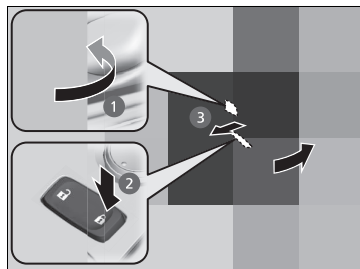

### ■ Bloqueo de las puertas delanteras

Empuje la lengüeta de bloqueo hacia delante **1** o empuje el interruptor de bloqueo centralizado de puertas en la dirección de bloqueo **2** y, a continuación, tire de la manija exterior de la puerta y mantenga la posición **3**. Cierre la puerta y suelte la manija.

### ■ Bloqueo de la puerta del acompañante

Empuje la lengüeta de bloqueo hacia delante y cierre la puerta.

### ■ Sistema de prevención de bloqueo involuntario

Las puertas no se pueden bloquear cuando el control de acceso sin llave se encuentra en el interior del vehículo.

## » Bloqueo de una puerta sin llave

Cuando cierre la puerta del conductor, el resto de puertas y la tapa del depósito de combustible se bloquearán al mismo tiempo.

Antes de bloquear una puerta, asegúrese de que la llave no se ha quedado dentro del vehículo.



## Bloqueo/desbloqueo de puertas desde el interior

### ■ Con la lengüeta de bloqueo

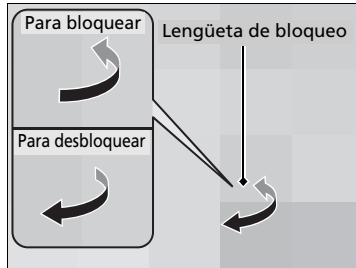

#### ■ Bloqueo de una puerta

Pulse la lengüeta de bloqueo hacia delante.

#### ■ Desbloqueo de una puerta

Tire de la lengüeta de bloqueo hacia atrás.

### » Con la lengüeta de bloqueo

#### Modelos de Latinoamérica

Al bloquear la puerta del conductor con la lengüeta de bloqueo, todas las puertas y la tapa del depósito de combustible se bloquean al mismo tiempo. Al desbloquear la puerta del conductor con la lengüeta de bloqueo, solamente se desbloquean la puerta del conductor y la tapa del depósito de combustible.

#### Excepto modelos de Latinoamérica

Al bloquear y desbloquear la puerta del conductor con la lengüeta de bloqueo, todas las puertas y la tapa del depósito de combustible se bloquean y desbloquean al mismo tiempo.

## ■ Desbloqueo de la puerta del conductor y la puerta del acompañante\* con las manijas interiores

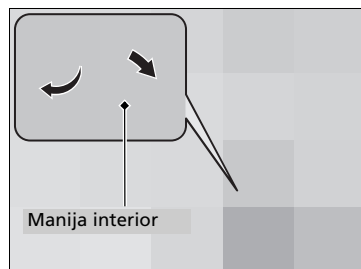

### Modelos de México

El desbloqueo y la apertura de la puerta del conductor desde la manija interior desbloquean el resto de puertas.

Para evitar que se desbloqueen todas las puertas, utilice la lengüeta de bloqueo de la puerta del conductor para desbloquear y, a continuación, vuelva a bloquear antes de abrir la puerta.

- Este ajuste funciona solo una vez. Si no desea que todas las puertas se desbloqueen al mismo tiempo, personalice la configuración de **Desbloqueo de puertas automático** en **Apagado** utilizando la pantalla del sistema de audio/información.

🔧 **Funciones personalizadas** P. 373

### Excepto modelos de Corea

Tire de la manija interior de la puerta delantera.

- La puerta se desbloquea y se abre en un único movimiento.

### Modelos de Corea

Tire de la manija interior de la puerta del conductor.

- La puerta se desbloquea y se abre en un único movimiento.

## » Desbloqueo de la puerta del conductor y la puerta del acompañante\* con las manijas interiores

Las manijas interiores de las puertas del conductor y acompañante\* están diseñadas para que los ocupantes de los asientos delanteros abran la puerta con un solo movimiento. Sin embargo, esta característica requiere que los ocupantes de los asientos delanteros nunca tiren de la manija interior de la puerta con el vehículo en movimiento.

Los niños siempre deberán viajar en los asientos traseros, donde se dispone de bloqueos de seguridad para niños en las puertas.

🔧 **Bloqueo de seguridad para niños** P. 177

### ■ Con el interruptor de cierre centralizado de puertas

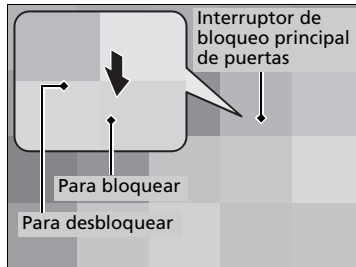

Pulse el interruptor de cierre centralizado de puertas como se muestra para bloquear o desbloquear todas las puertas y la tapa del depósito de combustible.

### ☒ Con el interruptor de cierre centralizado de puertas

Al bloquear/desbloquear cualquier puerta delantera con el interruptor de bloqueo principal de las puertas, el resto de puertas, la tapa del depósito de combustible y el maletero se bloquean/desbloquean al mismo tiempo.

### ☒ Bloqueo de seguridad para niños

Para abrir la puerta desde el interior cuando el bloqueo de seguridad para niños está activado, coloque la lengüeta de bloqueo en la posición de desbloqueo, baje la ventanilla trasera, saque la mano por la ventana y tire de la manija exterior.

## Bloqueo de seguridad para niños

El bloqueo de seguridad para niños evita que las puertas traseras se puedan abrir desde el interior independientemente de la posición de la lengüeta de bloqueo.

### ■ Ajuste del bloqueo de seguridad para niños

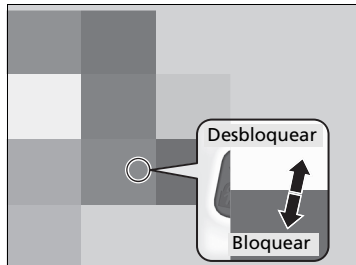

Desplace la palanca de la puerta trasera a la posición de bloqueo y cierre la puerta.

#### ■ Al abrir la puerta

Utilice la manija exterior de la puerta para abrir.

## Bloqueo/desbloqueo automático \*

El vehículo bloquea todas las puertas y desbloquea todas las puertas o la puerta del conductor automáticamente cuando se cumple una condición determinada.

### ■ Bloqueo de puertas automático

#### ■ Modo de bloqueo de la conducción

Todas las puertas se bloquean cuando la velocidad del vehículo alcanza unos 15 km/h.

### ■ Desbloqueo de puertas automático

Modelos de México

#### ■ Modo de apertura de la puerta del conductor

Todas las puertas se desbloquean al abrir la puerta del conductor.

Excepto modelos de México

#### ■ Modo de desbloqueo de estacionamiento

Modelos de Latinoamérica, excepto modelos de México

La puerta del conductor se desbloquea cuando se mueve la palanca de cambios a la posición **P** con el pedal de freno pisado.

Modelos de Corea

Todas las puertas se desbloquean cuando se selecciona **P** con el pedal del freno pisado.

### » Bloqueo/desbloqueo automático \*

Puede desactivarlo o cambiar a otro ajuste de cierre/apertura automático mediante la pantalla de audio/información.

► **Funciones personalizadas** P. 373

## Precauciones para abrir/cerrar el maletero

### ■ Cierre del maletero

Mantenga la tapa del maletero cerrada durante la conducción para:

- ▶ Evitar posibles daños.
- ▶ Impedir la entrada de gases de escape al interior del vehículo.

🚫 **Gases de escape y sus riesgos** P. 98

## Uso del dispositivo de apertura del maletero

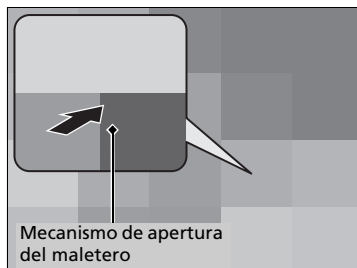

Al mantener pulsado el mecanismo de apertura del maletero en la esquina del salpicadero del lado del conductor se desbloquea y abre el maletero.

🚫 **Si no puede abrir el maletero** P. 672

## Uso del botón de apertura del maletero

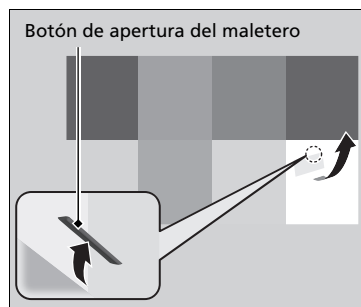

Empuje hacia arriba el botón de apertura de la tapa del maletero después de desbloquear las puertas.

❏ **Si no puede abrir el maletero** P. 672

Aunque el maletero esté bloqueado, se podrá abrir si lleva consigo el control a distancia de acceso sin llave.

► Algunas luces exteriores parpadean dos veces y suena el aviso acústico.

### ❏ Uso del botón de apertura del maletero

- Si olvida el control a distancia de acceso sin llave en el interior, sonará el aviso acústico y el maletero no se cerrará.
- Una persona que no lleve encima el control a distancia de acceso sin llave puede desbloquear el maletero si una persona que lo lleva se encuentra dentro del alcance.
- Si suena el aviso acústico después de cerrar el maletero, aleje el control a distancia sin llave del maletero y vuelva a cerrarlo.
- Es posible que el control a distancia de acceso sin llave no funcione si está demasiado cerca del maletero.

## Uso del control a distancia

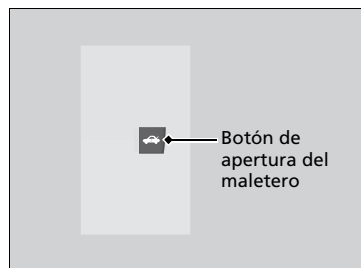

Pulse el botón de apertura del maletero durante aproximadamente un segundo para desbloquear y abrir el maletero.

### ❏ Uso del control a distancia

Si la puerta del conductor está bloqueada, el maletero automáticamente se bloqueará cuando lo cierre. De lo contrario, tendrá que bloquearlo manualmente.

## Interruptor principal del maletero\*

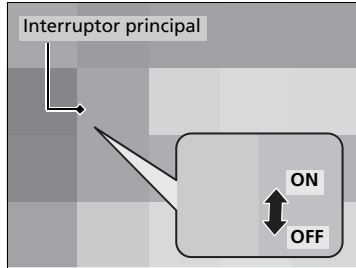

El interruptor principal del maletero desactiva el botón de apertura del maletero del control a distancia, el botón de apertura del maletero de la tapa del maletero y el mecanismo de apertura del maletero situado bajo la esquina del salpicadero del lado del conductor para proteger el equipaje del maletero.

1. Asegúrese de que el respaldo del asiento trasero no está plegado.
2. Desactive el interruptor principal del maletero situado en la guantera.
3. Cierre la guantera con llave.

### ☒ Interruptor principal del maletero\*

Si necesita darle la llave a alguien, extraiga la llave integrada del control a distancia de acceso sin llave pulsando el botón de liberación y entregue el control a distancia como una llave auxiliar.

### ☒ Mecanismo de apertura de emergencia del maletero\*

Es decisión de los padres si los niños deben aprender cómo utilizar esta función.

## Mecanismo de apertura de emergencia del maletero\*

La palanca de apertura del maletero permite abrir el maletero desde el interior para su seguridad.

Desplace la palanca de apertura hacia donde indica la flecha.

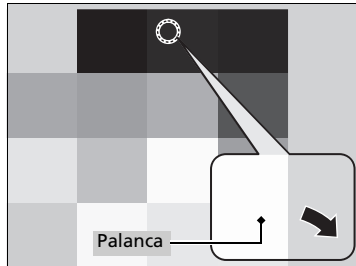

\* No disponible en todos los modelos

## Sistema inmovilizador

El sistema evita que se pueda arrancar el vehículo con una llave que no haya sido registrada previamente.

Tenga cuidado con lo siguiente al pulsar el botón **ENGINE START/STOP**:

- No acerque objetos que emitan ondas de radio potentes al botón **ENGINE START/STOP**.
- Asegúrese de que la llave no está tapada ni en contacto con objetos metálicos.
- No acerque una llave del sistema inmovilizador de otro vehículo al botón **ENGINE START/STOP**.
- No coloque la llave cerca de los elementos magnéticos. Los dispositivos electrónicos, como televisores y sistemas de audio, emiten campos magnéticos fuertes. Tenga en cuenta que incluso un llavero puede ser magnético.

### » Sistema inmovilizador

#### AVISO

Dejar la llave en el vehículo puede provocar el robo o desplazamiento accidental del vehículo. Llévese siempre la llave al abandonar el vehículo.

No modifique este sistema ni agregue otros dispositivos. De lo contrario puede causar daños al sistema y que no funcione el vehículo.

Si el sistema no reconoce repetidamente la codificación de la llave, póngase en contacto con un distribuidor. Si ha perdido la llave y no puede arrancar el vehículo, póngase en contacto con un distribuidor.



## Alarma del sistema de seguridad

La alarma del sistema de seguridad se activa al abrir por la fuerza el maletero, el cofre o las puertas. La alarma no se activa si se abren el maletero o las puertas con la llave, el control a distancia o el sistema de acceso sin llave.

### Modelos de México y Corea

No obstante, la alarma se activa cuando se abre una puerta con la llave y la transmisión se saca de la posición **P** o cuando se abre el cofre antes de que el modo de alimentación pase a CONTACTO.

### ■ Cuando se activa la alarma del sistema de seguridad

La bocina suena de forma intermitente y algunas luces exteriores parpadean.

### ■ Para desactivar la alarma del sistema de seguridad

Desbloquee el vehículo usando la llave, el control a distancia o el sistema de acceso sin llaves, o pase el modo de funcionamiento a ENCENDIDO. Se desactiva el sistema, junto con la bocina y las luces intermitentes.

### ■ Ajuste de la alarma del sistema de seguridad

La alarma del sistema de seguridad se activa automáticamente cuando se cumplen las condiciones siguientes:

- El modo de alimentación se pasa a VEHÍCULO APAGADO.
- El cofre está cerrado.
- Todas las puertas y el maletero se bloquean desde el exterior con el control a distancia o el sistema de acceso sin llave.

### ⚠ Alarma del sistema de seguridad

No modifique este sistema ni agregue otros dispositivos. De lo contrario puede causar daños al sistema y que no funcione el vehículo.

### Excepto modelos de México y Corea

La alarma del sistema de seguridad continuará durante aproximadamente 5 minutos antes de que la alarma del sistema de seguridad se desactive.

El sistema entrará en diez ciclos de 30 segundos, durante los cuales la alarma sonará y el indicador de emergencia parpadeará.

Según las circunstancias, la alarma del sistema de seguridad podría continuar operativa durante más de 5 minutos.

### Modelos de México y Corea

La alarma del sistema de seguridad continúa durante un máximo de dos minutos hasta que la alarma del sistema de seguridad se desactiva.

No active la alarma del sistema de seguridad con alguna persona en el interior del vehículo o con alguna ventana abierta. El sistema se puede activar accidentalmente en los casos siguientes:

- Desbloqueo de la puerta con la lengüeta de bloqueo.
- Apertura del maletero con el mecanismo de apertura o el mecanismo de apertura de emergencia del maletero\*.
- Apertura del cofre con la manija de apertura del cofre.

### Modelos de México y Corea

- Se cambia la transmisión de **P**.

\* No disponible en todos los modelos

### ■ Cuando se ajusta la alarma del sistema de seguridad

El indicador de la alarma del sistema de seguridad del panel de instrumentos parpadea y el intervalo de parpadeo cambia pasados aproximadamente 15 segundos.

### ■ Para cancelar el sistema de alarma de seguridad

La alarma del sistema de seguridad se cancela cuando se desbloquea el vehículo con la llave\*, el control a distancia o el sistema de acceso sin llave, o cuando el modo de alimentación se pasa a CONTACTO. Al mismo tiempo se apaga el indicador de alarma del sistema de seguridad.

### » Alarma del sistema de seguridad

Si la batería se descarga completamente con la alarma del sistema de seguridad activada, se puede activar la alarma al recargar o sustituir la batería.

Si esto ocurre, desactive la alarma del sistema de seguridad desbloqueando una puerta con la llave, el control a distancia o el sistema de acceso sin llave.

Modelos de México

## Modo de pánico

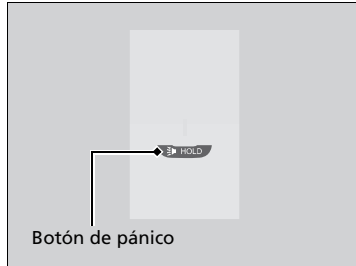

### ■ El botón de pánico del control a distancia

Si pulsa el botón de pánico durante un segundo aproximadamente, ocurrirá lo siguiente durante unos 30 segundos:

- Suena la bocina.
- Algunas luces exteriores parpadean.

### ■ Cancelación del modo de pánico

- Mantenga pulsado un botón del control a distancia.
- Fije el modo de alimentación en CONTACTO.

## Apertura y cierre de los elevalunas eléctricos

Los elevalunas eléctricos pueden abrir y cerrar las ventanillas mediante los interruptores de las puertas cuando el modo de alimentación está en CONTACTO.

Los interruptores del lado del conductor se pueden utilizar para abrir y cerrar todas las ventanillas.

El botón de bloqueo de los elevalunas eléctricos del lado del conductor debe estar desactivado (indicador apagado) para poder abrir y cerrar las ventanillas desde cualquier otro sitio que no sea el asiento del conductor.

Si pulsa el botón de cierre de la ventana, el indicador se encenderá y usted sólo podrá manejar la ventana del conductor. Active el botón de bloqueo del elevalunas eléctrico (indicador encendido) si hay un niño en el vehículo.

### ■ Apertura y cierre de las ventanillas con la función de apertura/cierre automática

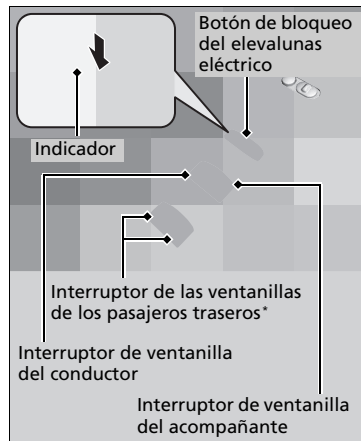

#### ■ Funcionamiento manual

**Para abrir:** Presione ligeramente el interruptor hacia abajo hasta que se alcance la posición que se desee.

**Para cerrar:** Tire ligeramente del interruptor hacia arriba hasta que se alcance la posición que se desee.

#### ■ Funcionamiento automático

**Para abrir:** Presione firmemente el interruptor hacia abajo.

**Para cerrar:** Tire firmemente del interruptor hacia arriba.

La ventanilla se abre o se cierra completamente. Para detener la ventanilla en cualquier momento, presione o tire del interruptor brevemente.

### » Apertura y cierre de los elevalunas eléctricos

## ⚠ ADVERTENCIA

Los elevalunas eléctricos pueden producir lesiones graves si al cerrarse atrapan la mano o los dedos de una persona.

Asegúrese de que los ocupantes están apartados de las ventanillas al cerrarlas.

**ADVERTENCIA:** Llévase siempre consigo la llave de contacto al salir del vehículo con o sin ocupantes dentro.

Los elevalunas eléctricos pueden funcionar hasta 10 minutos después de pasar el modo de alimentación a VEHÍCULO APAGADO.

Modelos de Latinoamérica, África y Oriente Medio con función de apertura/cierre automática en todas las ventanillas

Esta función se anula si cierra la puerta del conductor.

#### Otros modelos

Si se abre cualquiera de las puertas delanteras se cancela esta función.

### ■ Apertura/cierre de ventanillas sin la función de apertura/cierre automático\*

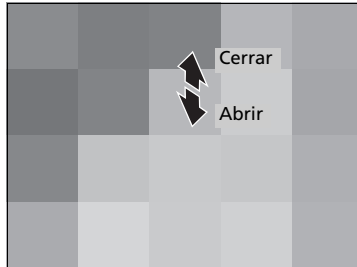

**Para abrir:** Presione el interruptor hacia abajo.

**Para cerrar:** Tire del interruptor hacia arriba.

Suelte el interruptor cuando la ventanilla llegue a la posición que desea.

### ☒ Apertura y cierre de los elevalunas eléctricos

#### **Autorretroceso**

Si el elevalunas eléctrico detecta resistencia al cerrar las ventanillas automáticamente, detiene el cierre y acciona la apertura.

La función de autorretroceso de la ventanilla del conductor se desactiva si se tira continuamente del interruptor hacia arriba.

La función de autorretroceso cancela la detección cuando la ventanilla está a punto de cerrarse para asegurarse de que se cierra completamente.

\* No disponible en todos los modelos

## ■ Apertura/cierre\* de ventanillas con el control a distancia

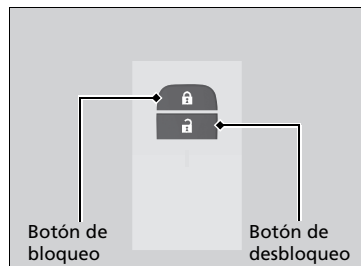

**Para abrir:** Pulse el botón de desbloqueo y, en 10 segundos, púselo de nuevo y manténgalo pulsado.

**Para cerrar\*:** Pulse el botón de bloqueo y, en 10 segundos, púselo de nuevo y manténgalo pulsado.

Si las ventanillas se detienen en la posición intermedia, vuelva a repetir este procedimiento.

## ►► Apertura/cierre\* de ventanillas con el control a distancia

### Modelos con techo solar

Si abre/cierra\* las ventanillas con el control a distancia, el techo solar\* también se abrirá/cerrará automáticamente.

Puede desactivar o activar la apertura/el cierre\* de las ventanillas con el ajuste remoto mediante la interfaz de información para el conductor o la pantalla del sistema de audio/información.

- **Configuración del vehículo\*** P. 152
- **Funciones personalizadas** P. 373

## ■ Apertura de ventanillas con la llave

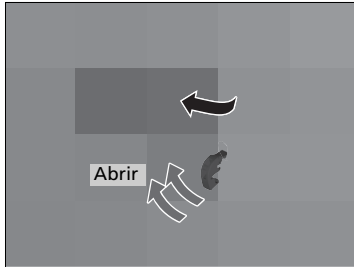

Tire de la manija exterior. Inserte completamente la llave en el cilindro de la llave situado debajo de la manija.

**Para abrir:** Desbloquee la puerta del conductor con la llave. Antes de que transcurran 10 segundos desde que la llave se colocó de nuevo en la posición central, gire la llave en el sentido de desbloqueo y manténgala en esa posición.

Suelte la llave para detener las ventanillas en la posición que desee. Si desea reajustar la posición, repita la misma operación.

## ☒ Apertura de ventanillas con la llave

### Modelos con techo solar

Si abre las ventanillas con la llave, el techo solar también se abrirá automáticamente.

## Apertura y cierre del techo solar

Puede hacer funcionar el techo solar con el modo de alimentación en CONTACTO. Utilice el interruptor en la parte delantera del techo para abrir y cerrar el techo solar.

### ■ Uso del interruptor del techo solar

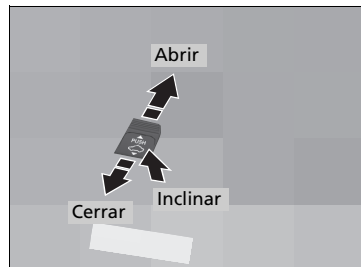

Controles

#### ■ Funcionamiento automático

**Para abrir:** Tire del interruptor hacia atrás firmemente.

**Para cerrar:** Presione el interruptor hacia adelante firmemente.

El techo solar se abrirá o cerrará automáticamente del todo. Para detener el techo solar antes de que se abra del todo, tire o empuje brevemente el interruptor.

#### ■ Funcionamiento manual

**Para abrir:** Tire ligeramente del interruptor hacia atrás hasta que se alcance la posición que se desee.

**Para cerrar:** Presione ligeramente el interruptor hacia adelante hasta que se alcance la posición que se desee.

#### ■ Inclinación del techo solar hacia arriba

**Para inclinar:** Pulse en el centro del interruptor del techo solar.

**Para cerrar:** Presione el interruptor hacia adelante firmemente y, a continuación, suéltelo.

### » Apertura y cierre del techo solar

## ⚠ ADVERTENCIA

El techo solar puede producir lesiones graves si al abrirse o cerrarse atrapa la mano o los dedos de una persona.

Antes de abrir o cerrar el techo solar asegúrese de que nadie tiene las manos o dedos cerca.

**ADVERTENCIA:** Llévase siempre consigo la llave de contacto al salir del vehículo con o sin ocupantes dentro.

### AVISO

El accionamiento del techo solar a temperaturas bajo cero o cuando está cubierto de nieve o hielo, puede producir daños en el panel del techo solar o en el motor.

Cuando inclina o desliza para abrir el techo solar, si la aire acondicionado está en **AUTO**, se cambia automáticamente el modo de aire exterior para reducir el ruido del viento. Cuando cierre el techo solar, según la situación, cambiará al modo de recirculación o de aire exterior.



### ▣ Apertura y cierre del techo solar

El techo solar puede funcionar hasta 10 minutos después de fijar el modo de alimentación en la posición de VEHÍCULO APAGADO.

**Modelos de Latinoamérica, África y Oriente Medio con función de apertura/cierre automática en todas las ventanillas**

Esta función se anula si cierra la puerta del conductor.

#### **Otros modelos**

Si se abre cualquiera de las puertas delanteras se cancela esta función.

Cuando se detecta resistencia, la función de autorretroceso hace que el techo solar cambie el sentido de accionamiento y, finalmente, se detenga. La función de autorretroceso cancela la detección cuando el techo solar está a punto de cerrarse para asegurarse de que se cierra completamente.

Puede utilizar el control a distancia o la llave para accionar el techo solar.

▣ **Apertura/cierre\* de ventanillas con el control a distancia** P. 188

▣ **Apertura de ventanillas con la llave** P. 189

\* No disponible en todos los modelos

## Botón ENGINE START/STOP

### ■ Cambio del modo de alimentación

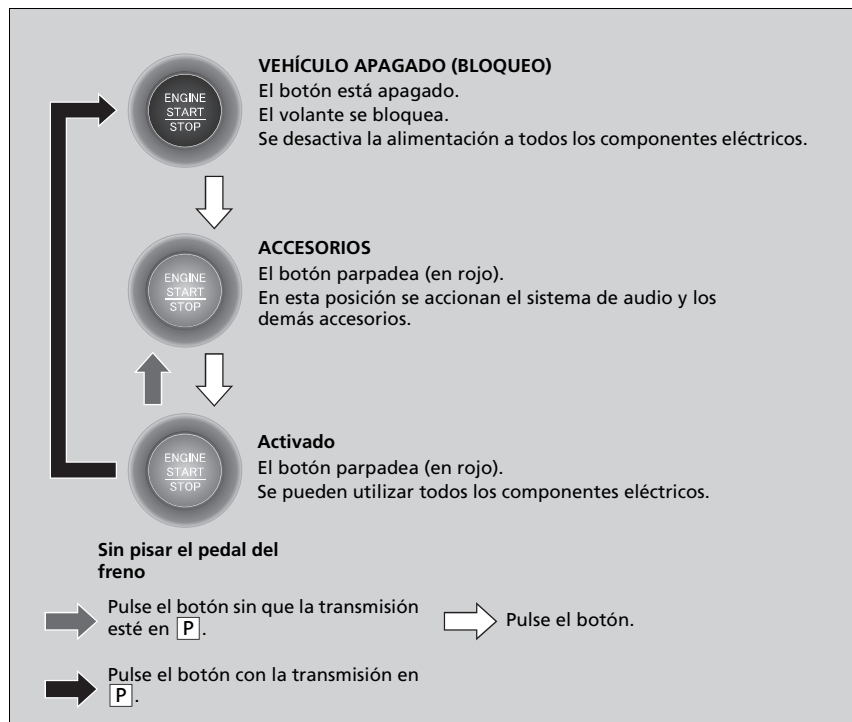

### 🔗 Botón ENGINE START/STOP

#### ENGINE START/STOP Alcance del botón

Puede arrancar el motor cuando el control a distancia de acceso sin llave se encuentra en el interior del vehículo.

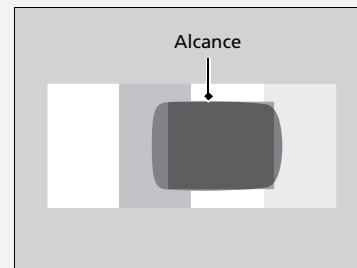

Si la batería del control a distancia tiene poca carga, el motor podría no arrancar al pulsarse el botón **ENGINE START/STOP**. Si el motor no arranca, consulte el siguiente enlace.

#### 🔗 Si la pila del control a distancia de acceso sin llave se está agotando P. 648

El motor también puede funcionar si el control a distancia de acceso sin llave se encuentra cerca de la puerta o la ventanilla, aunque esté fuera del vehículo.

#### Modo de CONTACTO:

El botón **ENGINE START/STOP** está encendido (en rojo) si el motor está en marcha.

## ■ Apagado automático

Si deja el vehículo entre 30 y 60 minutos con la transmisión en la posición **P** y el modo de alimentación en ACCESORIOS, el vehículo pasa automáticamente a un modo similar a VEHÍCULO APAGADO (BLOQUEO) para evitar que se gaste la batería.

En este modo:

El volante no se bloquea.

No es posible bloquear ni desbloquear las puertas con el control a distancia ni con el sistema de acceso sin llave.

Presione el botón **ENGINE START/STOP** dos veces para pasar a al modo VEHÍCULO APAGADO (BLOQUEO).

## ■ Recordatorio de modo de alimentación

Si abre la puerta del conductor cuando el modo de alimentación está en ACCESORIOS, suena un aviso acústico de advertencia.

## ⊗ Botón ENGINE START/STOP

Si el modo de alimentación no pasa de VEHÍCULO APAGADO a ACCESORIOS, pulse el botón **ENGINE START/STOP** mientras gira el volante a derecha e izquierda. El volante se desbloqueará y podrá cambiar de modo.

No deje el modo de alimentación en ACCESORIOS ni en CONTACTO al salir.

## ■ Recordatorio de control a distancia de acceso sin llave

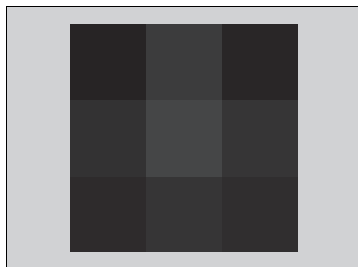

Cuando el modo de alimentación está en cualquier modo que no sea APAGADO y retira el control a distancia de acceso sin llave del vehículo y cierra la puerta, suena una alarma. Si sigue sonando la alarma, coloque el control a distancia sin llave en otro sitio.

### ■ Cuando el modo de alimentación está en ACCESORIOS

La alarma sonará desde fuera del vehículo.

### ■ Cuando el modo de alimentación está en CONTACTO

Sonará una alarma dentro y fuera del vehículo. Además aparecerá un indicador de advertencia en el panel de instrumentos.

## » Recordatorio de control a distancia de acceso sin llave

Cuando el control a distancia de acceso sin llave se encuentra dentro del alcance de funcionamiento del sistema y la puerta del conductor está cerrada, se cancela la función de advertencia.

Si el control a distancia de acceso sin llave se saca del vehículo después de haber arrancado el motor, ya no podrá cambiar el modo del botón **ENGINE START/STOP** ni volver a arrancar el motor. Asegúrese siempre de que el control a distancia esté dentro del vehículo cuando utilice el botón **ENGINE START/STOP**.

Si saca el control a distancia de acceso sin llave del vehículo por una ventanilla, no se activa el aviso acústico de advertencia.

No coloque el control a distancia de acceso sin llave sobre el salpicadero o en la guantera. Puede ocasionar que el aviso acústico de advertencia se desactive. En otras circunstancias en las que el vehículo no pueda localizar el control a distancia, el aviso acústico de advertencia puede desactivarse incluso con el control a distancia dentro del alcance de funcionamiento del sistema.

## Intermitentes

Los intermitentes se pueden utilizar cuando el modo de alimentación está en CONTACTO.

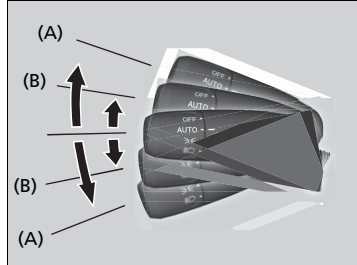

### ■ (A): Intermitente

Tire de la palanca hacia arriba o hacia abajo en función de la dirección hacia la que desee girar y el intermitente parpadeará.

### ■ (B): Intermitente de un toque

Si tira ligeramente de la palanca hacia arriba o hacia abajo y la suelta, el intermitente parpadeará 3 veces.

- Si tira ligeramente de la palanca hacia la dirección opuesta mientras está parpadeando, el parpadeo se detendrá.

### ☒ Intermitentes

El indicador del intermitente del panel de instrumentos parpadeará cuando el intermitente exterior parpadee.

► **Indicadores** P. 102

## Interruptores de luces

### ■ Funcionamiento manual

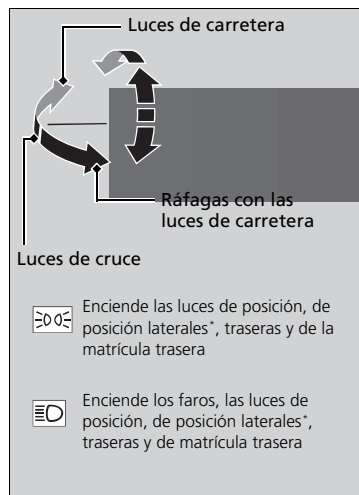

Al girar el interruptor de luces se encienden y apagan las luces, con independencia del ajuste del modo de alimentación.

#### ■ Luces de carretera

Empuje la palanca hacia delante hasta que se escuche un clic.

#### ■ Luces de cruce

Con las luces de carretera, tire de la palanca hacia atrás para volver a luces de cruce.

#### ■ Ráfagas con las luces de carretera

Tire de la palanca hacia atrás y suéltela.

#### ■ Luces apagadas

Gire la palanca a OFF cuando:

- La palanca de cambios esté en **P**.
- El freno de estacionamiento esté aplicado.

Para volver a encender las luces, gire la palanca a **OFF** para cancelar el modo de luces apagadas. Incluso si no cancela el modo de luces apagadas, las luces se encienden en automáticamente cuando:

- La palanca de cambios se saca de **P** y se suelta el freno de estacionamiento.
- El vehículo empieza a moverse.

### ►► Interruptores de luces

Si deja el modo de alimentación en la posición de VEHÍCULO APAGADO mientras las luces están encendidas, sonará un aviso acústico al abrir la puerta del conductor.

Cuando las luces están encendidas, se enciende un indicador de luces encendidas en el panel de instrumentos.

► **Indicador de luces encendidas** P. 113

No deje las luces encendidas con el motor parado porque hará que se descargue la batería.

Si tiene la sensación de que los faros están mal situados, lleve el vehículo a revisar a un distribuidor.

#### Modelos con sistema de regulación automática de los faros

El vehículo está equipado con un sistema de regulación de los faros que ajusta automáticamente el ángulo vertical de las luces de cruce. Si observa un cambio considerable en el ángulo vertical de los faros, es posible que el sistema presente un problema. El vehículo debe inspeccionarse en un distribuidor.

## ■ Funcionamiento automático (control de luces automáticas)

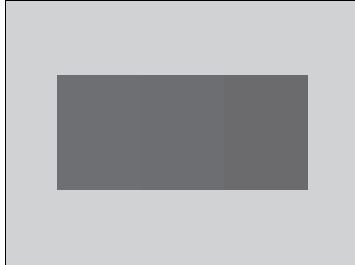

El control de luces automáticas se puede utilizar cuando el modo de alimentación está en CONTACTO.

Cuando el interruptor de luces está en **AUTO**, los faros y otras luces exteriores se encienden y apagan automáticamente según la luminosidad ambiental.

Los faros se encienden cuando se desbloquea una puerta en zonas oscuras con el interruptor de los faros en **AUTO**.

- Al bloquear la puerta, los faros se apagan.

## ☒ Funcionamiento automático (control de luces automáticas)

El sensor de luz está situado donde se muestra en la ilustración.

No cubra el sensor de luz con ningún objeto, de lo contrario puede que el sistema de luces automáticas no funcione correctamente.

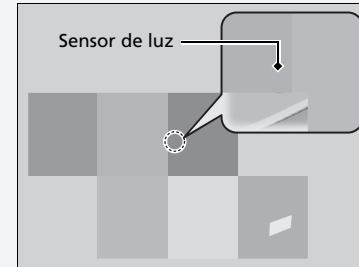

## ■ Integración de los faros con los limpiaparabrisas

Los faros se encienden automáticamente al usar los limpiaparabrisas varias veces dentro de un cierto número de intervalos con el interruptor de los faros en posición **AUTO**.

Los faros se apagan automáticamente unos minutos después si se detienen los limpiaparabrisas.

## » Funcionamiento automático (control de luces automáticas)

Se recomienda encender las luces manualmente al circular de noche, en condiciones de niebla densa o en lugares de luminosidad reducida como en túneles largos o estacionamientos cubiertos.

### Modelos de Latinoamérica y Corea

Puede ajustar la sensibilidad automática de luces como sigue:

Configuración	Las luces exteriores se encienden cuando la luz ambiental es
Máx	 Brillante  Oscura
Alto	
Medio	
Bajo	
Mín.	

» Funciones personalizadas P. 373

## » Integración de los faros con los limpiaparabrisas

Esta función se activa mientras los faros están apagados con el interruptor en posición **AUTO**.

El brillo del tablero de instrumentos no cambia al encender los faros.

Cuando los niveles de luz ambiental son escasos, la función de control de luces automáticas de los faros se enciende independientemente del número de veces que se muevan los limpiaparabrisas.

Puede activar o desactivar la función de faros automáticos encendido con limpiaparabrisas encendido.

» Configuración del vehículo\* P. 152

» Funciones personalizadas P. 373



## Función de desconexión de las luces automáticas

Los faros, el resto de luces exteriores y las luces del panel de instrumentos se apagan 15 segundos después de pasar el modo de alimentación a VEHÍCULO APAGADO, tomar el control a distancia y cerrar la puerta del conductor.

Si pasa el modo de alimentación a VEHÍCULO APAGADO con el interruptor de los faros activado, pero no abre la puerta, las luces se apagan a los 10 minutos (3 minutos si el interruptor está en posición **AUTO**).

Las luces se encienden de nuevo al desbloquear o abrir la puerta del conductor. Si se desbloquea la puerta, pero no se abre en los siguientes 15 segundos, las luces se apagan. Si abre la puerta del conductor, oírás un aviso acústico que le alerta de que las luces están encendidas.

## Luz antiniebla\*

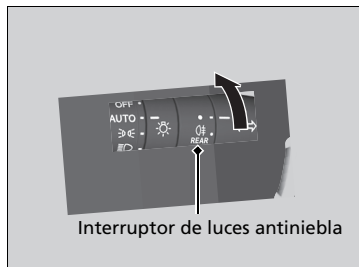

Se pueden utilizar cuando las luces de posición o los faros están encendidos.

## Función de desconexión de las luces automáticas

Puede cambiar la configuración del temporizador de apagado automático de los faros.

► **Configuración del vehículo\*** P. 152

► **Funciones personalizadas** P. 373

\* No disponible en todos los modelos

## Luces de conducción de día

### Modelos de Latinoamérica y Corea

Las luces de posición/conducción de día se encienden cuando se cumplen las siguientes condiciones:

- El modo de alimentación se encuentra en la posición de CONTACTO.
- El interruptor de los faros está en **AUTO** o en .
- El freno de estacionamiento está liberado.

Las luces permanecen encendidas aunque accione el freno de estacionamiento. Si pasa el modo de alimentación a VEHÍCULO APAGADO, se apagarán las luces de conducción de día.

### Excepto modelos de Latinoamérica y Corea

Las luces de posición/conducción de día se encienden cuando se cumplen las siguientes condiciones:

- El modo de alimentación se encuentra en la posición de CONTACTO.
- El interruptor de los faros está en **AUTO** o en .

### Todos los modelos

Las luces de conducción de día se apagan al encender el interruptor de los faros o cuando el interruptor está en **AUTO** y empieza a oscurecer fuera.

## Luces de carretera automáticas

La cámara detectora delantera detecta las fuentes de luz delante del vehículo como las luces de un vehículo precedente o en dirección contraria o el alumbrado público. Al conducir de noche, el sistema cambia automáticamente los faros entre luces de carretera y luces de cruce en función de la situación.

### ■ Cómo usar las luces de carretera automáticas

#### ■ Activación del sistema

Cuando se hayan cumplido todas las condiciones siguientes, el indicador de luces de carretera automáticas se enciende, y se cambia entre las luces de cruce y de carretera automáticamente según la situación.

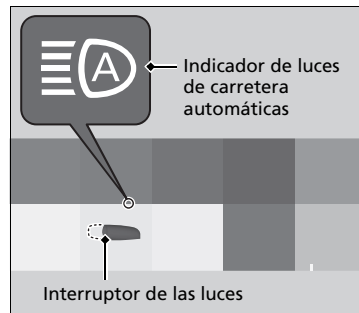

- El modo de alimentación se encuentra en la posición de CONTACTO.
- El interruptor de las luces está en la posición **AUTO**.
- La palanca está en la posición de luces de cruce.
- Las luces se han activado automáticamente.
- Está oscuro fuera del vehículo.

Si el indicador de las luces de carretera automáticas no se enciende incluso cuando se hayan cumplido todas las condiciones, lleve a cabo el procedimiento siguiente y se encenderá el indicador.

- Tire de la palanca hacia usted y suéltela.
- Gire el interruptor de las luces a y luego gírelo a **AUTO**.

### ☒ Luces de carretera automáticas

El sistema de luces de carretera automáticas no funciona siempre en todas las situaciones. El sistema solo presta asistencia al conductor. Observe siempre el entorno y cambie los faros entre luces de carretera y luces de cruce manualmente si resulta necesario.

Si advierte que los cambios en los intervalos de las luces son inconvenientes para conducir, cambie las luces de carretera manualmente.

El rango y la distancia de reconocimiento de la cámara pueden variar en función de las condiciones que rodean el vehículo.

En relación con el manejo de la cámara instalada en el interior del parabrisas, consulte la información siguiente.

#### ☒ Cámara detectora delantera P. 550

Para que las luces de carretera automáticas funcionen correctamente:

- No coloque un objeto que refleje luz en el salpicadero.
- Mantenga el lavaparabrisas limpio alrededor de la cámara.
- Al limpiar el lavaparabrisas, tenga cuidado de no aplicar el limpiador de lavaparabrisas a la lente de la cámara.
- No coloque ningún objeto, etiqueta ni adhesivo en la zona alrededor de la cámara.
- No toque la lente de la cámara.

Si la cámara recibe un impacto fuerte o si necesita reparar el área cercana a la cámara, consulte a un distribuidor.

### ■ Cambio automático entre las luces de carretera y las luces de cruce

Cuando el indicador de luces de carretera automáticas se enciende, los faros cambian entre luces de carretera y luces de cruce según las condiciones siguientes.

#### Luz de carretera

Se deben cumplir todas las condiciones siguientes antes de que se enciendan las luces de carretera.

- La velocidad del vehículo es de 30 km/h\*1, 40 km/h\*2 o más.
- No hay ningún vehículo que circule delante ni que se aproxime con los faros o las luces traseras encendidos.
- Hay poco alumbrado público en la carretera.



#### Luz de cruce

Se debe cumplir una de las condiciones siguientes antes de que se enciendan las luces de cruce.

- La velocidad del vehículo es de 24 km/h o menos.
- Hay un vehículo delante o en dirección contraria con los faros o las luces traseras encendidos.
- Hay mucho alumbrado público en la carretera.

\*1: Excepto modelos de Latinoamérica y Corea

\*2: Modelos de Latinoamérica y Corea

### » Cómo usar las luces de carretera automáticas

En los casos siguientes, es posible que el sistema de luces de carretera automáticas no cambie los faros de forma adecuada o bien es posible que se modifique el tiempo de cambio. En caso de que el sistema de cambio automático no se adecue a sus hábitos de conducción, cambie los faros manualmente.

- El brillo de las luces del vehículo que va delante o que se aproxima es intenso o escaso.
- La visibilidad está reducida a causa del clima (lluvia, nieve, niebla, escarcha en el lavaparabrisas, etc.).
- Fuentes de luz del entorno, como las luces de la calle, las vallas publicitarias eléctricas y los semáforos, iluminan la carretera.
- El nivel de brillo de la carretera cambia en forma constante.
- La carretera presenta baches o muchas curvas.
- Un vehículo aparece de forma repentina delante o un vehículo frente a usted no va en dirección contraria ni hacia delante.
- Su vehículo está inclinado con una carga pesada en la parte posterior.
- Un semáforo, espejo u otro objeto brillante delante refleja una luz fuerte hacia el vehículo.
- El vehículo que circula en dirección contraria desaparece a menudo debajo los árboles junto a la carretera o tras las barreras de la mediana.
- El vehículo de delante o que circula en dirección contraria es una motocicleta, bicicleta, motoneta o cualquier otro vehículo pequeño.

El sistema de luces de carretera automáticas mantiene las luces de cruce cuando:

- Los limpiaparabrisas funcionan a alta velocidad.
- La cámara ha detectado una niebla densa.

### ■ Cambio manual entre las luces de carretera y las luces de cruce

Si desea cambiar manualmente los faros entre las luces de carretera y las luces de cruce, siga uno de los procedimientos siguientes. Tenga en cuenta que cuando lo haga, el indicador de luces de carretera automáticas se apagará y el sistema se desactivará.

#### Con la palanca:

Tire de la palanca hacia usted para realizar ráfagas con las luces de carretera y luego suéltela o bien empuje la palanca hasta la posición de luces de carretera.

- Para volver a activar las luces de carretera automáticas, siga uno de los procedimientos siguientes y el indicador del sistema se encenderá.
- Tire de la palanca hacia usted y suéltela.
- Gire el interruptor de las luces hasta  y luego hasta **AUTO** cuando la palanca esté en la posición de luces de cruce.

#### Con el interruptor de las luces:

Gire el interruptor de las luces a la posición .

- Para volver a activar las luces de carretera automáticas, gire el interruptor de las luces hasta la posición **AUTO** cuando la palanca esté en la posición de luces de cruce y el indicador de las luces de carretera automáticas se encenderá.

### ☒ Cómo usar las luces de carretera automáticas

#### Cómo apagar el sistema de luces de carretera automáticas

Puede encender y apagar el sistema de luces de carretera automáticas.

- **Configuración del vehículo\*** P. 152
- **Funciones personalizadas** P. 373

Si aparece el mensaje **Algunos sistemas de asistencia al conductor no puede operar: Temperatura de la Cámara Demasiado Alta:**

- Utilice el sistema de aire acondicionado para enfriar el interior y, si es necesario, también el modo de desempañador con el flujo de aire dirigido hacia la cámara.
- Empezar a conducir el vehículo para bajar la temperatura del parabrisas, lo que enfriará la zona alrededor de la cámara.

Si aparece el mensaje **Algún sistema asistente al conductor no opera: Limpie el parabrisas o lo que impide la visualización.<sup>\*1</sup>/Some driver assist system cannot operate: Clean front windscreen or poor viewing condition.<sup>\*2</sup>:**

- Estacione el vehículo en un lugar seguro y limpie el parabrisas.  
Limpie el parabrisas si está sucio. Si el mensaje no desaparece tras conducir un tiempo, pida al distribuidor que revise el vehículo.

\*1: Modelos de Corea y Latinoamérica

\*2: Excepto modelos de Corea y Latinoamérica

\* No disponible en todos los modelos

## Limpia/lavaparabrisas

### ■ Limpia/lavaparabrisas

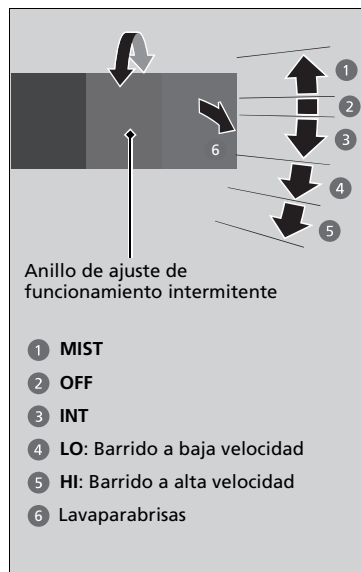

Los limpia/lavaparabrisas se pueden utilizar cuando el modo de alimentación está en CONTACTO.

#### ■ MIST

El limpiaparabrisas funcionará a velocidad elevada hasta que suelte la palanca.

#### ■ Interruptor del limpiaparabrisas (OFF, INT, LO, HI)

Suba o baje la palanca para cambiar los ajustes del limpiaparabrisas.

#### ■ Ajuste del funcionamiento del limpiaparabrisas

Gire el anillo de ajuste para regular el funcionamiento del limpiaparabrisas.



Velocidad inferior, menos barridos

Velocidad superior, más barridos

#### ■ Lavaparabrisas

El pulverizador se acciona jalando de la palanca hacia atrás.

Al liberar la palanca durante más de un segundo, la pulverización se detiene, los limpiaparabrisas efectúan dos o tres barridos más para despejar el parabrisas y, a continuación, se detienen.

### ► Limpia/lavaparabrisas

#### AVISO

No utilice el limpiaparabrisas con el parabrisas seco. Se puede arañar el parabrisas o las gomas de las rasquetas pueden resultar dañadas.

#### AVISO

Desactive los lavaparabrisas si no sale líquido. La bomba puede resultar dañada.

El motor del limpiaparabrisas puede detener temporalmente su funcionamiento para evitar una sobrecarga. El limpiaparabrisas volverá a funcionar de la forma habitual tras unos minutos.

Si el vehículo acelera cuando el limpiaparabrisas está funcionando en modo intermitente, la duración del limpiaparabrisas intermitente se reduce. Cuando el vehículo acelera, el ajuste de intervalo de funcionamiento más corto del limpiaparabrisas (☑) y el ajuste LO pasan a ser el mismo.

#### AVISO

Si hace frío, las escobillas del parabrisas podrían congelarse. Si se accionan los limpiaparabrisas en estas condiciones pueden resultar dañados. Utilice el desempañador para calentar el parabrisas y después accione los limpiaparabrisas.

Si los limpiaparabrisas dejan de funcionar debido a un obstáculo como puede ser la acumulación de nieve, estacione el vehículo en un lugar seguro.

Gire el interruptor del limpiaparabrisas a la posición OFF pase el modo de alimentación a ACCESORIOS o VEHÍCULO APAGADO; a continuación, retire el obstáculo.

## Botón de los retrovisores exteriores térmicos/desempañador trasero\*

Pulse el botón del desempañador trasero y los retrovisores exteriores térmicos\* para desempañar la luneta y los retrovisores cuando el modo de alimentación esté en CONTACTO.

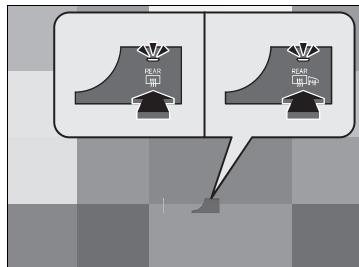

El desempañador trasero y los retrovisores exteriores térmicos\* se desconectan automáticamente transcurridos 10-30 minutos, dependiendo de la temperatura exterior.

Sin embargo, si la temperatura exterior es de 0 °C o inferior, no se desconecta automáticamente.

### ► Botón de los retrovisores exteriores térmicos/desempañador trasero\*

Este sistema consume mucha energía, así que apáguelo en cuanto se haya desempañado la luneta. Tampoco use el sistema durante mucho tiempo mientras el motor esté en ralentí. Puede reducir la carga de la batería, dificultando el arranque del motor.

#### Modelos con retrovisores exteriores térmicos

Cuando se pasa el modo de alimentación a CONTACTO y la temperatura exterior es inferior a 5 °C, el retrovisor térmico puede activarse automáticamente durante 10 minutos.

\* No disponible en todos los modelos

## Sistema de memorización de posición de conducción\*

Con el sistema de memoria de posición de conducción (excepto para apoyo lumbar eléctrico) se pueden almacenar dos posiciones para el asiento del conductor.

Al desbloquear y abrir la puerta del conductor con un control a distancia o con el sistema de acceso sin llave, el asiento se ajusta a las posiciones retraídas de una de las dos posiciones predefinidas automáticamente.

- Los controles de **CONDUCTOR 1** y **CONDUCTOR 2** mueven el asiento del conductor a la posición de asiento predefinida que se usó por última vez con ese control correspondiente.

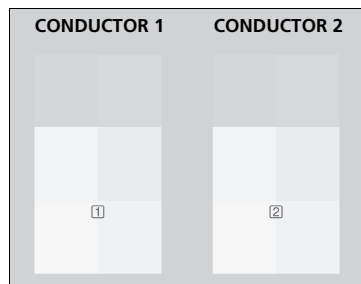

El asiento del conductor se mueve hacia atrás, dependiendo de la posición del asiento ajustada, una vez que:

- Se detiene el vehículo.
- Coloque la transmisión en **P**.
- Se apaga el motor.
- Abra la puerta del conductor.

Una vez que el modo de alimentación está en ACCESORIOS, el asiento del conductor se mueve a la posición **CONDUCTOR 1** o **2** preseleccionada.

### ►► Sistema de memorización de posición de conducción\*

Mediante la pantalla del sistema de audio/información, puede desactivar la función de ajuste automático del asiento.

► **Funciones personalizadas** P. 373

La opción de salida fácil del asiento del conductor puede activarse/desactivarse.

► **Funciones personalizadas** P. 373

#### Funcionamiento del sistema

El sistema no funcionará si:

- Se pulsa cualquier botón de posición de memoria mientras que el asiento está en movimiento.
- Se ajusta la posición del asiento durante el funcionamiento.
- Una de las posiciones memorizadas se ajusta completamente hacia atrás.

Es posible que el sistema no reconozca una llave en los siguientes casos:

- La llave está cerca de un teléfono móvil o de otro dispositivo inalámbrico.
- Ambas llaves están en el vehículo a la vez.
- El sistema de memoria de posición de conducción se desactiva con las funciones personalizadas.
- Abrir la puerta del conductor sin sujetar por completo la manija de la puerta.

Se pueden crear varias cuentas para cada propietario de un control.

Consulte los detalles en la siguiente página.

► **Registro de un usuario** P. 368



☒ Sistema de memorización de posición de conducción\*

Los ajustes del control podrían no cambiarse al cambiar la cuenta del propietario.

Si esto sucede, cambie a otra cuenta e intente cambiar de nuevo a la cuenta que desee.

Para obtener más información, consulte la siguiente página.

➤ **Cambio de usuario** P. 369

**AVISO**

Cuando se abre la puerta, el asiento del conductor se mueve a la posición del asiento del conductor que se usó por última vez con el control.

## ■ Memorización de una posición de asiento

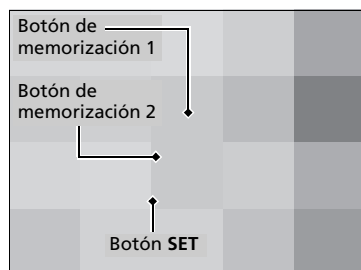

1. Fije el modo de alimentación en CONTACTO. Ajuste el asiento del conductor a la posición deseada.
2. Pulse el botón **SET**.
  - La luz del indicador del botón **SET** se enciende.
3. Pulse el botón de memoria **1** o **2** en los cinco segundos siguientes a haber pulsado el botón **SET**.
  - Se oirá el aviso acústico y la luz del indicador del botón **SET** se apagará.

## ■ Recuperación de una posición guardada

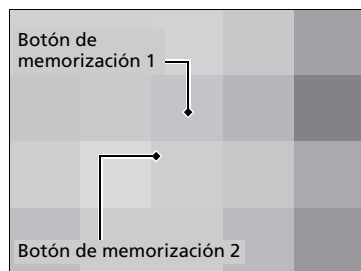

1. Coloque la transmisión en **P**.
2. Aplique el freno de estacionamiento.
3. Pulse un botón de memorización (**1** o **2**).

El asiento se moverá automáticamente a la posición memorizada.

## » Memorización de una posición de asiento

Después de pulsar el botón **SET**, se cancela la operación de memorización en estos casos:

- No se oprime un botón de memorización en los cinco segundos siguientes.
- Se reajusta la posición del asiento antes de que suene el aviso acústico doble.
- Se pasa el modo de alimentación a cualquier posición que no sea CONTACTO.

## » Recuperación de una posición guardada

El asiento interrumpe el movimiento en los siguientes casos:

- Pulse el botón **SET**, un botón de memoria (**1** o **2**).
- Se ajusta la posición del asiento.
- Ponga la transmisión en una posición que no sea **P**.

## Ajuste del volante

La altura y distancia del volante respecto al cuerpo del conductor se pueden ajustar de modo que se pueda sujetar el volante cómodamente en una postura de conducción adecuada.

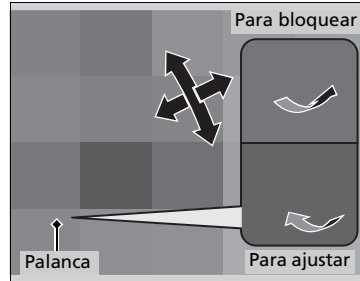

1. Con el vehículo parado, empuje la palanca de ajuste del volante hacia abajo.
  - ▶ La palanca de ajuste del volante está debajo de la columna de la dirección.
2. Ajuste el volante hacia arriba o hacia abajo, hacia dentro o hacia fuera.
  - ▶ Asegúrese de que puede ver los indicadores y testigos del tablero de instrumentos.
3. Tire de la palanca de ajuste del volante hacia arriba para bloquear el volante en posición.
  - ▶ Después de ajustar la posición, asegúrese de bloquear firmemente el volante en posición tratando de moverlo hacia arriba, hacia abajo, hacia dentro y hacia fuera.

### ⚠ Ajuste del volante

## ⚠ ADVERTENCIA

El ajuste de la posición del volante con el vehículo en marcha puede causar la pérdida de control del vehículo y lesiones graves en caso de colisión.

Ajuste el volante solamente cuando el vehículo esté detenido.

## Retrovisor interior

Ajuste el ángulo del espejo retrovisor desde el asiento del conductor en la posición de conducción correcta.

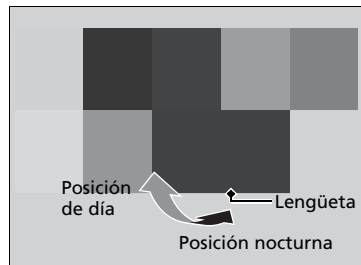

### ■ Retrovisor con posiciones de día y nocturna\*

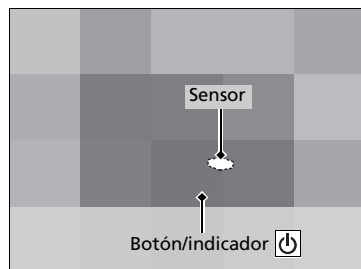

Dé la vuelta a la lengüeta para cambiar la posición. La posición nocturna contribuye a reducir el deslumbramiento de los faros de los vehículos posteriores después del crepúsculo.

### ■ Retrovisor automático antirreflejo\*



Al conducir de noche, el retrovisor automático antirreflejo reduce el resplandor de los faros del vehículo que circula detrás. Pulse el botón  para activar o desactivar esta función. Al activarla, se enciende el testigo .

### » Retrovisores

Mantenga los retrovisores interiores y exteriores limpios y ajustados para mantener una buena visibilidad.

Ajuste los retrovisores antes de empezar a conducir.

» **Asientos delanteros** P. 213

### » Retrovisor automático antirreflejo\*

La función automática antirreflejo se cancela cuando la transmisión está en la posición **R**.

## Retrovisores exteriores eléctricos

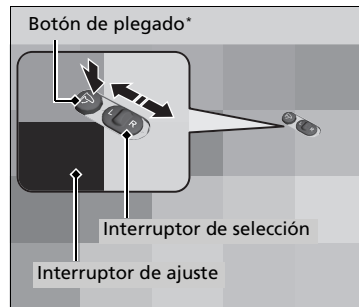

Solamente puede ajustar los retrovisores exteriores cuando el modo de alimentación está en CONTACTO.

### ■ Ajuste de posición de los retrovisores

**Interruptor de selección L/R:** Seleccione el retrovisor izquierdo o derecho. Después de ajustar el retrovisor, devuelva el interruptor a la posición central.

### ■ Interruptor de ajuste de posición del retrovisor:

Pulse el interruptor hacia la izquierda, derecha, arriba o abajo para mover el retrovisor.

### ■ Plegado de los retrovisores exteriores\*

Pulse el botón de plegado para plegar y desplegar los retrovisores exteriores.

## ■ Inclinación de los retrovisores exteriores en marcha atrás\*

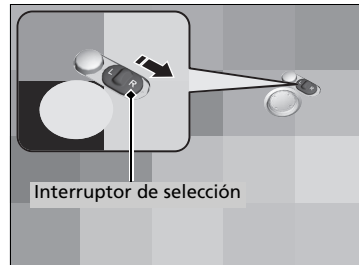

Si está activada esta función, los retrovisores de la puerta del acompañante se inclinan automáticamente hacia abajo cuando se coloca la transmisión en **R**; esto mejora la visibilidad en el lado del acompañante al dar marcha atrás. El retrovisor regresa automáticamente a su posición original cuando se quita la transmisión de **R**.

Para activar esta función, ajuste el modo de alimentación a la posición de CONTACTO y deslice el interruptor de selección hacia el lado del acompañante.

\* No disponible en todos los modelos

## ■ Función de plegado automático de los retrovisores exteriores\*

### ■ Plegado de los retrovisores

Presione el botón de bloqueo del control a distancia de acceso sin llave o toque el sensor de bloqueo de cualquiera de las puertas.

- Los retrovisores comienzan a plegarse de forma automática.

### ■ Despliegado de los retrovisores

Presione el botón de desbloqueo en el control a distancia de acceso sin llave o agarre la manija de la puerta en cualquiera de las puertas delanteras.

- Los retrovisores comenzarán a desplegarse de forma automática.

## ⌘ Función de plegado automático de los retrovisores exteriores\*

No puede desactivar el plegado automático automáticamente si se han plegado con el botón de plegado.

Puede activar o desactivar la función de plegado automático de los retrovisores exteriores.

🔧 **Funciones personalizadas** P. 373

Los retrovisores exteriores no se plegarán automáticamente al bloquear el vehículo desde el interior con la lengüeta de bloqueo o el interruptor de cierre centralizado de puertas.

## Asientos delanteros



Ajuste el asiento del conductor lo más atrás posible, en una posición que le permita mantener el control total del vehículo. Deberá poder sentarse con la espalda recta bien apoyada en el respaldo y pisar adecuadamente los pedales, sin tener que inclinarse hacia delante, y sujetar el volante con comodidad. El asiento del acompañante deberá ajustarse de forma similar, para que permanezca lo más alejado posible del airbag frontal del salpicadero.

### Asientos

Realice siempre los ajustes de los asientos antes de iniciar la marcha.

### Asientos delanteros

## ⚠ ADVERTENCIA

Sentarse demasiado cerca del airbag frontal puede causar lesiones graves, e incluso mortales, si se inflan los airbags frontales.

Siéntese siempre en una postura lo más alejada posible de los airbags frontales que le permita mantener el control del vehículo.

Además del ajuste de los asientos, puede ajustar el volante arriba y abajo, hacia dentro y hacia fuera. Deje como mínimo 25 cm entre el centro del volante y el tórax.

### Modelos con sistema de memoria de posición de conducción

Puede recuperar una posición de conducción ya guardada en un ajuste de perfil desde la pantalla del sistema de audio/información.

➤ **Configuración del perfil** P. 371

## ■ Ajuste de las posiciones de los asientos

### ■ Ajuste de los asientos eléctricos delanteros\*

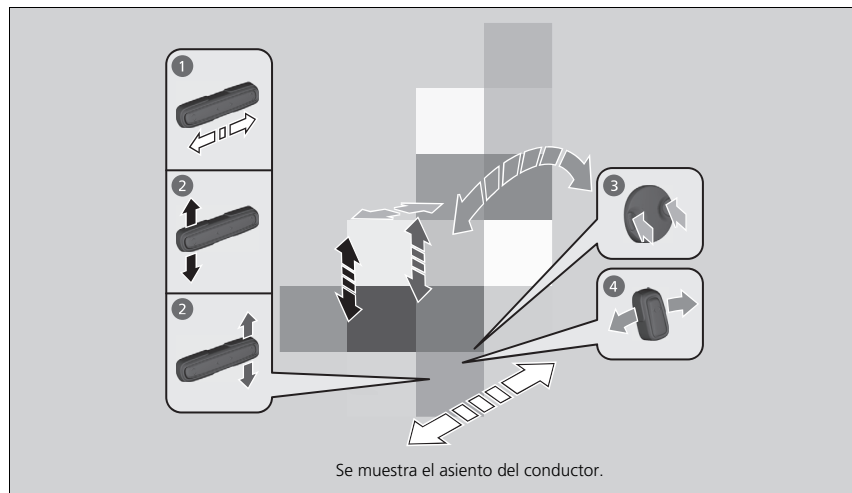

- ① **Ajuste de la posición horizontal**  
Deslice el interruptor para mover el asiento.
- ② **Ajuste de la altura (solo asiento del conductor)**  
Tire hacia arriba o empuje hacia abajo el interruptor para subir o bajar el asiento.
- ③ **Ajuste del apoyo lumbar\* (Solo asiento del conductor)**  
Pulse el interruptor delantero o trasero para ajustar todo el apoyo lumbar.
- ④ **Ajuste del ángulo del respaldo**  
Empuje hacia delante o tire hacia atrás del interruptor para cambiar el ángulo.



## ■ Ajuste manual de los asientos delanteros\*

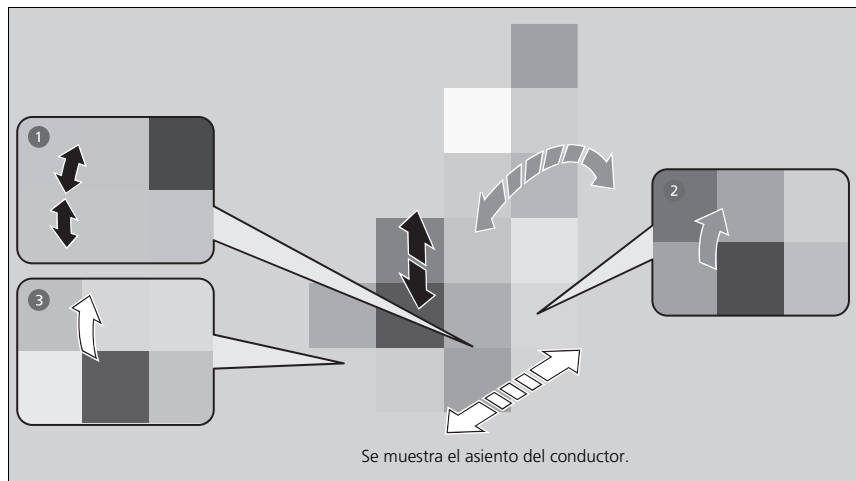

### 1 Ajuste de altura (solo en el lado del conductor)

Tire o empuje la palanca para subir o bajar el asiento.

### 2 Ajuste del ángulo del respaldo

Tire hacia arriba de la palanca para cambiar la inclinación.

### 3 Ajuste de la posición horizontal

Tire hacia arriba de la barra para mover el asiento y suelte la barra.

## ☒ Ajuste manual de los asientos delanteros\*

Una vez que haya ajustado correctamente un asiento, empújelo hacia adelante y hacia atrás para asegurarse de que está en bloqueado en su sitio.

\* No disponible en todos los modelos

## ■ Ajuste de los respaldos

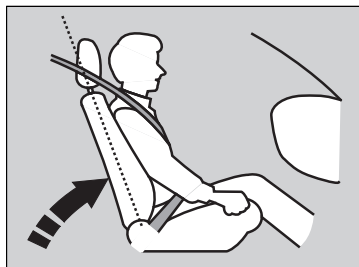

Si el asiento se inclina de forma que el cinturón no quede ajustado al pecho de los ocupantes, se reducirá la capacidad de retención del cinturón. Además, aumentan las posibilidades de que se deslicen por debajo del cinturón en caso de colisión y sufran lesiones graves. Cuanto más inclinado está un asiento, mayor es el riesgo de sufrir lesiones.

Ajuste el respaldo del asiento del conductor a una posición recta que le resulte cómoda, dejando una amplia separación entre el pecho y la tapa del airbag en el centro del volante.

El acompañante deberá ajustar su asiento en una posición recta que le resulte confortable.

## ►► Ajuste de los respaldos

### **⚠ ADVERTENCIA**

**Circular con el respaldo del asiento demasiado inclinado puede causar lesiones graves o mortales en caso de colisión.**

**Ajuste el respaldo en posición recta y apoyando bien la espalda en el respaldo.**

No ponga cojines, ni otros objetos, entre el respaldo y la espalda.

Si lo hace puede entorpecer el funcionamiento del cinturón de seguridad o del airbag.

Si no puede adoptar una postura lo bastante alejada del volante y que le permita llegar a los controles del vehículo, se recomienda que investigue la posibilidad de utilizar equipamiento adaptativo.

## Asientos traseros

### ■ Plegado de los asientos traseros

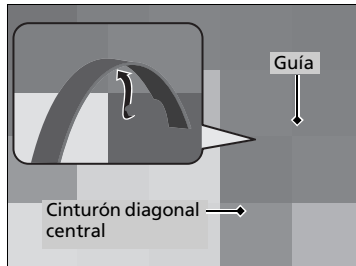

1. Retire el cinturón diagonal central de la guía.

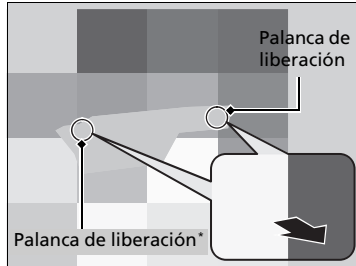

2. Tire de la palanca de liberación en el maletero para liberar el dispositivo de bloqueo.

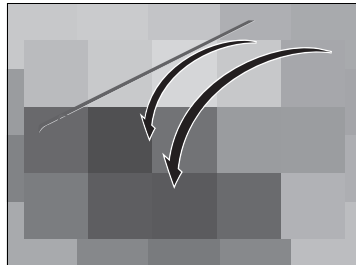

3. Pliegue el respaldo hacia abajo.

### ☒ Plegado de los asientos traseros

## ⚠ ADVERTENCIA

**Asegúrese de que los respaldos estén bien trabados antes de conducir.**

Los respaldos traseros se pueden plegar para acomodar elementos más voluminosos en el maletero.

Nunca circule con los respaldos plegados y la tapa del maletero abierta.

➤ **Gases de escape y sus riesgos** P. 98

Para bloquear un respaldo en posición vertical, empujelo hacia atrás hasta que quede bloqueado. Al volver a colocar el respaldo en su posición original, empujelo firmemente. Además, asegúrese de que todos los cinturones diagonales de los asientos traseros están colocados por delante de los respaldos y que el cinturón diagonal del asiento central se coloca en la guía.

### Modelos de Corea y México

Asegúrese de que el respaldo plegado no presione contra el asiento del acompañante, ya que esto puede hacer que no funcionen correctamente los sensores de peso del acompañante.

➤ **Indicador de desactivación del airbag del acompañante** P. 70

**Asegúrese de que todos los objetos del maletero o los objetos que sobresalen a través de la abertura en los asientos traseros están bien sujetos. Los objetos sueltos pueden salir despedidos hacia adelante si se frena bruscamente.**

\* No disponible en todos los modelos

CONTINUA

#### ☒ Plegado de los asientos traseros

Quite cualquier elemento del cojín del asiento trasero y del suelo antes de plegar el asiento trasero.

Los asientos delanteros deben estar lo suficientemente hacia delante para no interferir con los asientos traseros al plegarlos.

## Recordatorio de asiento trasero

Esta función le alerta de la posible presencia de pasajeros u objetos en los asientos traseros antes de salir del vehículo. Se activa cuando el vehículo está configurado en el modo de alimentación VEHÍCULO APAGADO si las puertas traseras se abrieron poco antes o después de dar el CONTACTO.

### Excepto modelos de Corea y Latinoamérica

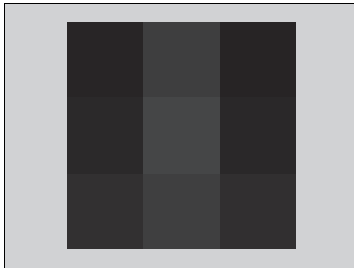

Aparece un recordatorio en la interfaz de información del conductor y suena una alerta cuando el modo de alimentación se configura como VEHÍCULO APAGADO.

### Modelos de Corea y Latinoamérica

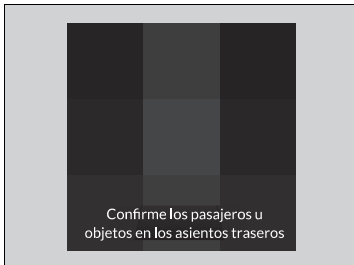

## Recordatorio de asiento trasero

Cuando el modo de alimentación es VEHÍCULO APAGADO, el recordatorio se enciende brevemente y se desactiva la función.

El recordatorio no se encenderá si el modo de alimentación no se ha pasado a CONTACTO en un plazo de 10 minutos después de haber usado las puertas traseras.

El sistema no detecta pasajeros en los asientos traseros. En su defecto, puede detectar si hay una puerta trasera abierta y cerrada, para indicar que podría haber algo en los asientos traseros.

Puede desactivar el ajuste de notificación.

- **Configuración del vehículo\*** P. 152
- **Funciones personalizadas** P. 373

\* No disponible en todos los modelos

## Mantenga una postura adecuada

Después de que todos los ocupantes hayan ajustado sus asientos y cabeceras, y se hayan abrochado los cinturones de seguridad, es muy importante que continúen sentados con la espalda recta bien apoyada en el respaldo y los pies en el suelo, hasta que el vehículo esté estacionado en un lugar seguro con el motor apagado.

Sentarse incorrectamente puede incrementar las posibilidades de que se produzcan lesiones en caso de colisión. Por ejemplo, si un ocupante se agacha, se tumba, se gira hacia los lados, se sienta hacia delante, se inclina hacia adelante o hacia los lados o levanta uno o los dos pies del suelo, aumentan en gran medida las posibilidades de que sufra lesiones en caso de colisión.

Además, un ocupante colocado incorrectamente en el asiento delantero puede sufrir lesiones graves o mortales en caso de colisión al golpearse con partes interiores del vehículo o por el impacto del airbag al inflarse.

► Mantenga una postura adecuada

### **ADVERTENCIA**

Sentarse incorrectamente o mal colocado puede causar lesiones graves o mortales en una colisión.

Siéntese siempre con la espalda recta y bien apoyada en el respaldo y los pies en el piso.

## Cabeceras

Su vehículo está equipado con cabeceras en todos los asientos.

### ■ Ajuste de la posición de las cabeceras delanteras

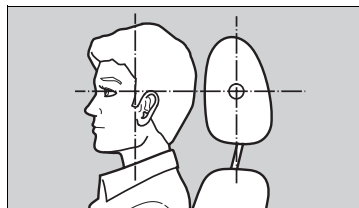

Sitúe la cabeza en el centro de la cabecera.

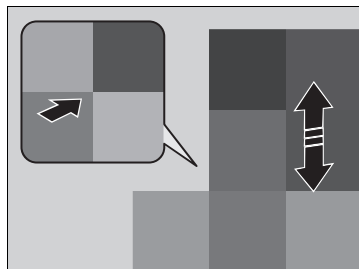

Las cabeceras resultan más efectivos para evitar el llamado efecto latigazo y otras lesiones por impacto trasero cuando la parte central posterior de la cabeza del ocupante está a la altura del centro de la cabecera. La parte superior de las orejas del ocupante debe quedar a la altura del centro de la cabecera.

**Para elevar la cabecera:** Tire de él hacia arriba.

**Para bajar la cabecera:** Empújelo hacia abajo mientras pulsa el botón de liberación.

### ▣ Cabeceras

## ⚠ ADVERTENCIA

La incorrecta colocación de las cabeceras reduce su efectividad e incrementa las posibilidades de que se produzcan lesiones graves en caso de colisión.

**Asegúrese de que las cabeceras están en su sitio y colocados correctamente antes de iniciar la marcha.**

Para que el sistema de sujeción de la cabeza funcione correctamente.

- No cuelgue objetos en las cabeceras o en las patas de las cabeceras.
- No coloque objetos entre un ocupante y el respaldo.
- Monte cada cabecera en su sitio.

## ■ Extracción y nuevo montaje de las cabeceras delanteras

Las cabeceras se pueden desmontar para su limpieza o reparación.

### Para desmontar la cabecera:

Tire de la cabecera hacia arriba hasta el tope. A continuación, pulse el botón de liberación, tire de la cabecera hacia arriba y sáquelo.

### Para montar la cabecera:

Introduzca las patas en su sitio y ajuste la cabecera a la altura correcta mientras pulsa el botón de liberación. Tire hacia arriba de la cabecera para asegurarse de que está bloqueado.

## » Extracción y nuevo montaje de las cabeceras delanteras

### **ADVERTENCIA**

La falta de cabeceras o su instalación incorrecta en los asientos puede causar lesiones graves en caso de accidente.

Asegúrese de montar de nuevo las cabeceras antes de iniciar la marcha.



## Reposabrazos

### ■ Uso del reposabrazos delantero

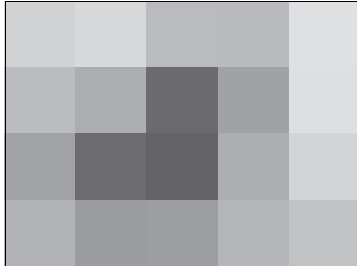

La tapa de la consola se puede usar como reposabrazos.

### ■ Utilización del reposabrazos trasero

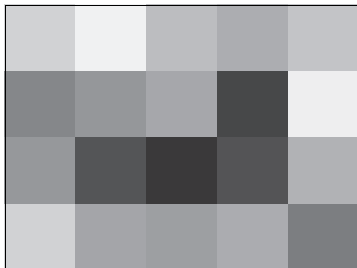

Baje el reposabrazos al centro del respaldo.

## Luces interiores

### ■ Interruptores de las luces interiores

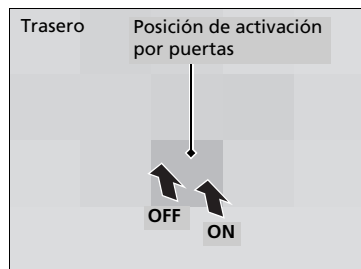
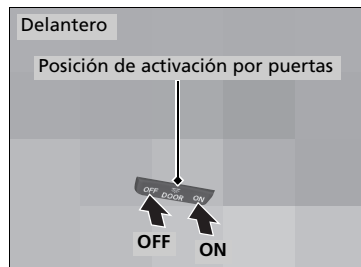

#### ■ ON

Las luces interiores se encienden independientemente de si las puertas están abiertas o cerradas.

#### ■ Activación por la posición de las puertas

Las luces interiores techo se encienden en las situaciones siguientes:

- Al abrir alguna de las puertas.
- Cuando la puerta del conductor está desbloqueada.
- Cuando el modo de alimentación se pasa a VEHÍCULO APAGADO.

#### ■ OFF

Las luces interiores permanecen apagadas independientemente de si las puertas están abiertas o cerradas.

### » Interruptores de las luces interiores

En la posición de activación por la posición de las puertas, las luces interiores reducen su intensidad hasta apagarse 30 segundos después de haber cerrado las puertas.

Las luces se apagan transcurridos 30 segundos en las siguientes situaciones:

- Cuando se desbloquea la puerta del conductor pero no se abre.
- Cuando se pasa la modalidad de alimentación a VEHÍCULO APAGADO pero no se abre ninguna puerta.

Se puede cambiar el temporizador de atenuación de la luz interior.

🔧 **Configuración del vehículo\*** P. 152

🔧 **Funciones personalizadas** P. 373

Las luces interiores se apagan inmediatamente en las situaciones siguientes:

- Cuando se bloquea la puerta del conductor.
- Cuando se cierra la puerta del conductor en el modo ACCESORIOS.
- Cuando se pasa el modo de alimentación a CONTACTO.

Para evitar que la batería se agote, no deje la luz interior encendida durante mucho tiempo cuando el motor esté apagado.

Si se deja abierta alguna puerta en el modo VEHÍCULO APAGADO, las luces interiores se apagan transcurridos 15 minutos aproximadamente.

## ■ Interruptores de las luces de lectura

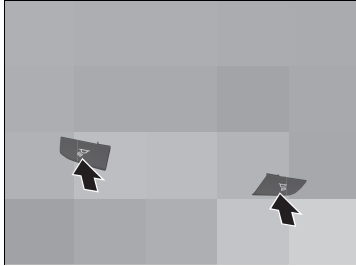

Las luces de lectura se pueden encender y apagar pulsando los interruptores.

## ☒ Interruptores de las luces de lectura

Cuando el interruptor de las luces interiores está en la posición de puertas activadas y alguna de las puertas está abierta, la luz de lectura no se apagará al pulsar los interruptores.

## Elementos de almacenamiento

### ■ Guanterera

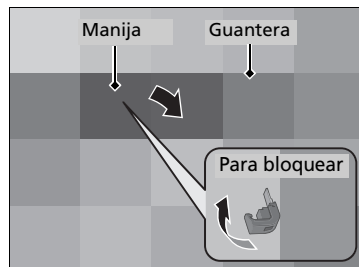

Tire de la manija para abrir la guantera.

#### Modelos con interruptor principal del maletero

La guantera se puede bloquear con la llave integrada.

### ■ Compartimento de la consola

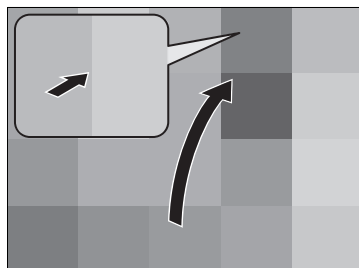

Pulse botón de bloqueo para abrir el compartimento de la consola.

### » Guantera

## ⚠ ADVERTENCIA

La guantera abierta puede causar graves lesiones al acompañante en caso de colisión, aunque el acompañante viaje con el cinturón de seguridad puesto.

Mantenga siempre cerrada la guantera mientras circula.

## ■ Portabebidas

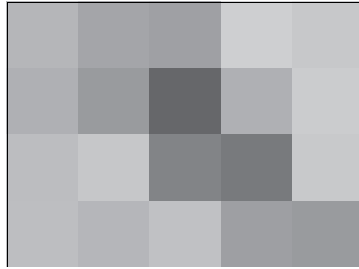

### ■ Portabebidas de los asientos delanteros

Se ubica en la consola, entre los asientos delanteros.

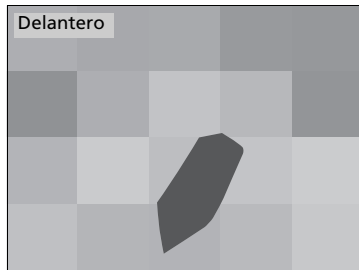

Delantero

### ■ Portabebidas laterales de las puertas

Se ubican en ambos compartimentos de las puertas delanteras y traseras.

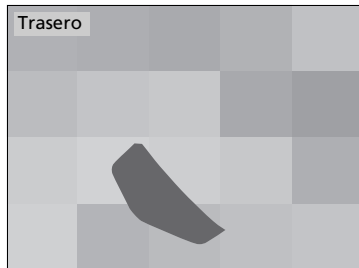

Trasero

## ☒ Portabebidas

### AVISO

Las salpicaduras pueden dañar la tapicería, la moqueta y los componentes eléctricos del habitáculo.

Tenga cuidado al utilizar los portabebidas. Los líquidos calientes pueden causarle quemaduras.

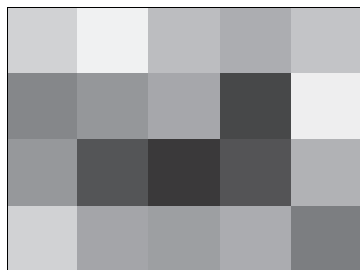

■ **Portabebidas de los asientos traseros\***

Despliegue el reposabrazos para utilizar los portabebidas de los asientos traseros.

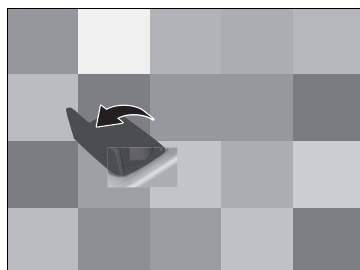

■ **Portabebidas de los asientos traseros con tapa\***

Baje el reposabrazos y tire hacia arriba de la tapa para utilizar los portabebidas de los asientos traseros.

Al colocar de nuevo el reposabrazos en el respaldo del asiento central trasero, asegúrese de que la tapa esté bien cerrada.

## Colgador para ropa

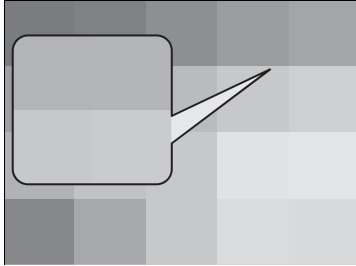

Hay un gancho para ropa en la jaladera trasera izquierda.

## Ganchos para el equipaje

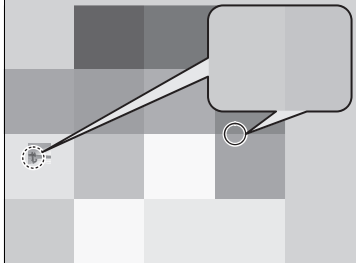

Los ganchos para el equipaje en el maletero se pueden utilizar para instalar una red para sujetar los bultos de equipaje.

### ☒ Colgador para ropa

El colgador para ropa no está destinado a sujetar objetos grandes ni pesados.

### ☒ Ganchos para el equipaje

Los objetos pesados pueden dañar el gancho. Asegúrese de que los objetos que cuelgue de este gancho pesen menos de 3 kg.

Distribuya el equipaje uniformemente por el piso del maletero, colocando los bultos más pesados en la parte inferior y lo más hacia delante que sea posible.

➤ **Límite de carga** P. 439

### ■ Compartimento para gafas de sol

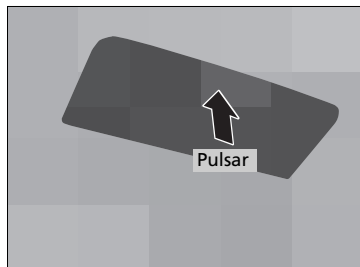

Para abrir el compartimento para gafas de sol, pulse y suelte la hendidura. Para cerrar, oprima hasta que se enganche.

En este compartimento se pueden guardar gafas de sol y otros objetos de pequeño tamaño.

### ☒ Compartimento para gafas de sol

Mantenga cerrado el compartimento para las gafas mientras circule, salvo para acceder a los objetos guardados en él.



## Otros elementos auxiliares interiores

### ■ Toma de alimentación de accesorios

La toma de alimentación de accesorios puede usarse cuando la modalidad de alimentación está en ACCESORIOS o CONTACTO.

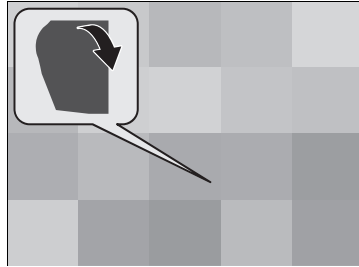

### ■ Compartimento de la consola

Abra la tapa de la consola y la cubierta, para usarla.

### ☒ Toma de alimentación de accesorios

#### AVISO

No introduzca elementos encendedores de cigarrillos para coches. Puede sobrecalentar la toma de corriente de accesorios.

Las tomas de corriente para accesorios están diseñadas para proporcionar tensión a aparatos de 12 voltios CC con una potencia nominal máxima de 180 vatios (15 amperios).

Para evitar la descarga de la batería, utilice la toma de alimentación de accesorios únicamente con el motor en marcha.

Si la toma de alimentación de accesorios no se usa, cierre la tapa para evitar la entrada de objetos extraños pequeños.

## ■ Cargador inalámbrico\*

Para usar el cargador inalámbrico, el modo de alimentación debe estar en ACCESORIOS o CONTACTO.

Cargue cualquier dispositivo compatible con la carga inalámbrica Qi en el área indicada con la marca  como procede:

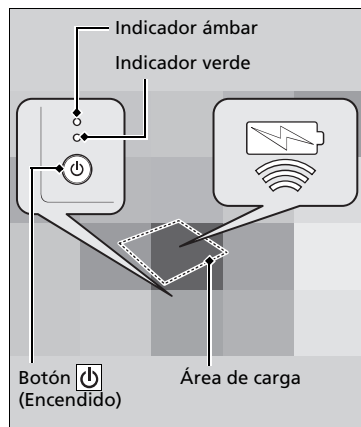

1. Para encender y apagar el sistema, mantenga pulsado el botón  (encendido).
  - Cuando el sistema se activa, se enciende el testigo verde.
2. Ponga el dispositivo que quiera cargar en el área de carga.
  - El sistema empezará a cargar el dispositivo automáticamente y el indicador ámbar se encenderá.
  - Asegúrese de que el dispositivo sea compatible con el sistema y que esté colocado con la cara de carga en el centro de la zona de carga.
3. Cuando la carga se haya completado, el testigo verde se encenderá.
  - En función del dispositivo, el testigo ámbar permanecerá encendido.

## ► Cargador inalámbrico\*

### ⚠ PRECAUCIÓN

Los objetos metálicos entre la base de carga y el dispositivo a cargarse se calentarán y pueden producir quemaduras.

- Siempre hay que quitar los objetos externos de la base de carga antes de cargar el dispositivo.
- Asegúrese de que no haya polvo ni otras partículas en la superficie antes de cargar.
- No derrame líquidos (p. ej., agua, bebidas, etc.) en el cargador ni el dispositivo.
- No use aceite, grasa, alcohol, bencina ni disolvente para limpiar la base de carga.
- No cubra el sistema con toallas, ropa u otros objetos mientras se carga.
- Evite rociar con aerosoles que puedan entrar en contacto con la superficie de la base de carga.

El sistema consume mucha energía. No utilice el sistema durante mucho tiempo cuando el motor no funcione. Puede reducir la carga de la batería, dificultando el arranque del motor.

Para usar el cargador inalámbrico, consulte el manual del usuario incluido con el dispositivo compatible que desea cargar.

■ **Si no empieza la carga**

Pruebe una de las soluciones de la tabla siguiente.

Indicador		Causa	Solución
Verde y ámbar	Parpadean al mismo tiempo	Hay algún obstáculo entre el área de carga y el dispositivo.	Quite los obstáculos.
		El dispositivo no se encuentra dentro del área de carga.	Desconecte y reinicie el dispositivo al centro del área de carga en la que se encuentra la marca  .
		La temperatura de la base de carga inalámbrica aumenta.	Suspenda temporalmente la carga del dispositivo. Espere a que la temperatura disminuya e intente cargar el dispositivo de nuevo.
Ámbar	Parpadeando	El cargador inalámbrico falla.	Contacte con un distribuidor para solicitar reparación.

☒ **Cargador inalámbrico\***

El cargador inalámbrico admite hasta 15W, pero el nivel de carga varía según el dispositivo y otras condiciones.

**AVISO**

No ponga dispositivos de grabación magnéticos ni máquinas de precisión en el área de carga durante el proceso de carga. A causa del efecto magnético se pueden perder los datos de las tarjetas como las de crédito. También pueden funcionar mal ciertos equipos de precisión como los relojes.

Las marcas “Qi” y  son marcas comerciales registradas propiedad de Wireless Power Consortium (WPC).

En los casos siguientes, es posible que la carga se detenga o no se inicie:

- El dispositivo ya está cargado.
- La temperatura del dispositivo durante la carga es extremadamente elevada.
- Se encuentra en un lugar que emite ruidos u ondas electromagnéticas potentes, como una emisora de televisión, una planta de energía eléctrica o una gasolinera.
- El dispositivo tiene una cubierta, caja o accesorios que no son compatibles con la carga inalámbrica.

Es posible que un dispositivo no se cargue si el tamaño o la forma de su lado de carga no es adecuado para usarse con el área de carga.

No todos los dispositivos son compatibles con el sistema.

Durante la fase de carga, es normal que la zona de carga y el dispositivo se calienten.

\* No disponible en todos los modelos

#### » Cargador inalámbrico \*

La carga se puede interrumpir brevemente cuando:

- Todas las puertas y el maletero están cerrados
  - para evitar interferencias con el funcionamiento adecuado del sistema de acceso sin llave.
- Se altera la posición del dispositivo.

No cargue más de un dispositivo a la vez en el área de carga.

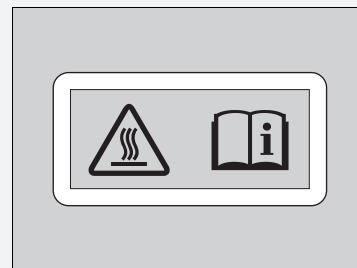

Riesgo de quemadura:

Los objetos de metal colocados entre la base y el dispositivo podrían calentarse.

Si el dispositivo se calienta demasiado y la función de protección de batería se activa, es posible que se cargue con extremada lentitud o que ya no se cargue.

La temperatura a la que la función de protección de batería se activa depende del dispositivo.

## ☒ Calefacción de los asientos delanteros\*

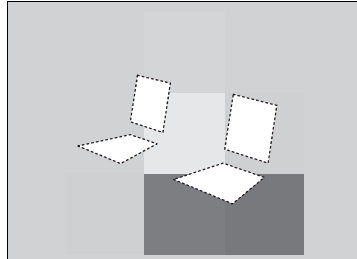

La calefacción de los asientos se puede utilizar cuando el modo de alimentación está en la posición de CONTACTO.

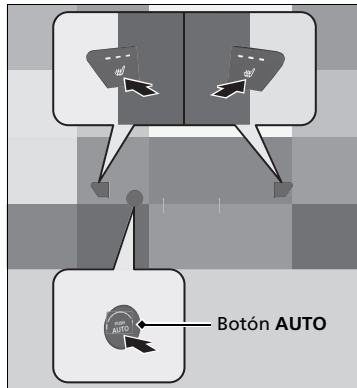

Pulse el botón de calefacción de los asientos:  
 Una vez - Ajuste alto (tres indicadores encendidos)  
 Dos veces - Ajuste medio (dos indicadores encendidos)  
 Tres veces - Ajuste bajo (un indicador encendido)  
 Cuatro veces - Desactivado (ningún indicador encendido)

Cuando se enciende el modo de alimentación después de haberlo apagado, se mantiene el ajuste anterior.

Pulse el botón **AUTO**:  
 Tanto la temperatura de los asientos como el aire acondicionado cambian automáticamente al ajuste más indicado para las condiciones ambiente.

- Cuando se pulsa uno de los botones de la calefacción de los asientos, los ajustes cambian al modo manual.

## ☒ Calefacción de los asientos delanteros\*

### ⚠ ADVERTENCIA

Es posible sufrir quemaduras al utilizar la calefacción de los asientos.

Las personas con sensibilidad térmica reducida (por ejemplo, personas que sufran de diabetes, lesiones del sistema nervioso en extremidades inferiores o parálisis) o con la piel sensible no deberán utilizar la calefacción de los asientos.

No utilice la calefacción de los asientos, ni siquiera en la posición baja, con el motor apagado. De lo contrario, la batería puede descargarse y hacer que el motor tenga problemas de arranque.

Tras cierto periodo de tiempo, la potencia de la calefacción de los asientos delanteros se irá reduciendo nivel a nivel hasta que se apague. El tiempo transcurrido varía según el ambiente interior.

Con el tiempo, la temperatura programada descenderá y la calefacción de los asientos acabará por apagarse.

La calefacción de los asientos podrá encenderse si los sensores detectan peso en el asiento del acompañante debido a equipaje, etc.

Para evitar la activación automática, puede apagar el control del aire acondicionado automática para los asientos delanteros.

► **Funciones personalizadas** P. 373

\* No disponible en todos los modelos

## Uso del aire acondicionado automático

El sistema de aire acondicionado automático mantiene la temperatura interior seleccionada. El sistema también selecciona la mezcla adecuada de aire calentado o enfriando que subirá o bajará la temperatura interior según su preferencia lo más

### Modelos con botón SYNC

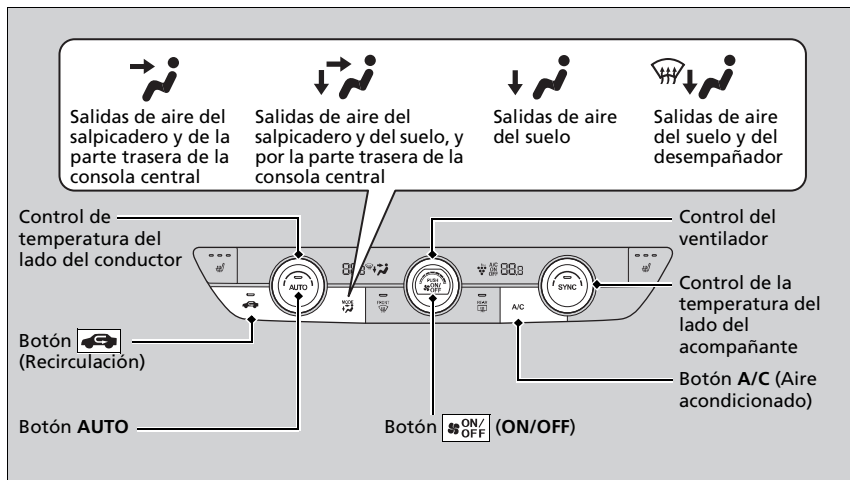

Utilice el sistema con el motor en marcha.

1. Pulse el botón **AUTO**.
2. Ajuste la temperatura interior utilizando el control del lado del conductor o del lado del acompañante.
3. Pulse el botón **ON/OFF** para cancelar.

### Uso del aire acondicionado automático

Si se pulsa algún botón cuando se está utilizando el sistema de aire acondicionado en modo automático, tendrá prioridad la función correspondiente al botón pulsado. Se apagará el indicador del botón 'el indicador **AUTO**', pero las funciones no relacionadas con el botón pulsado seguirán controlándose automáticamente.

### Modelos con parada automática en ralentí

Durante las paradas en ralentí, el aire acondicionado se suspende y solo permanece activo el ventilador. Si no desea que se suspenda el aire acondicionado, pulse el botón de parada automática en ralentí **OFF** para cancelar la parada en ralentí.

### Todos los modelos

Para evitar que entre aire frío del exterior, es posible que el ventilador no arranque inmediatamente al pulsar el botón **AUTO**.

Si el interior está muy caliente, puede enfriarlo más rápidamente abriendo parcialmente las ventanillas, seleccionando el modo automático en el sistema y ajustando una temperatura más baja. Cambie el modo de aire exterior al modo de recirculación hasta que se enfríe la temperatura.

Cuando se ajusta la temperatura en los límites mínimo o máximo, se muestra **Lo** o **Hi**.

Al pulsar el botón **ON/OFF**, se conecta o desconecta el sistema de aire acondicionado. Al activarse, el sistema regresa a su última selección.

Con el modo **ECON** activo, el sistema de aire acondicionado podría reducir su capacidad de enfriado.

Modelos sin botón SYNC

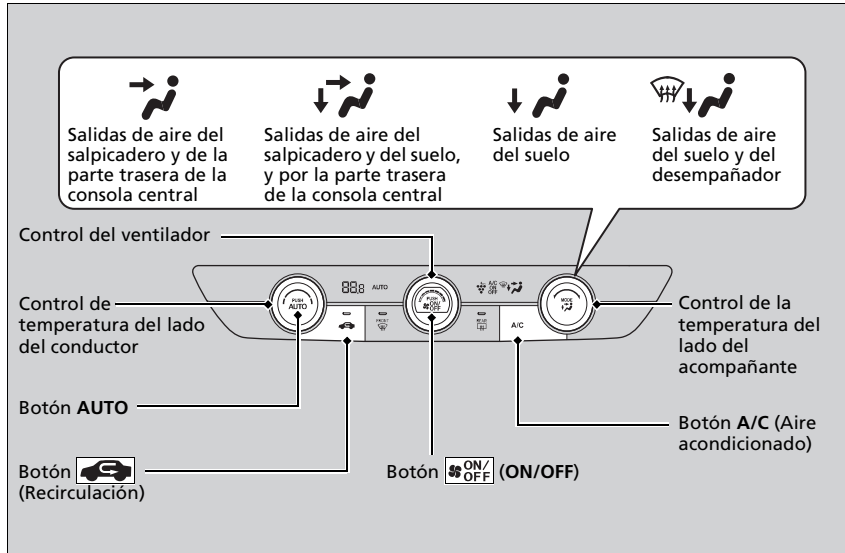

Utilice el sistema con el motor en marcha.

1. Pulse el botón **AUTO**.
2. Ajuste la temperatura interior con el control de la temperatura.
3. Pulse el botón **ON/OFF** (ON/OFF) para cancelar.

►► Uso del aire acondicionado automático

Para obtener instrucciones sobre cómo manipular correctamente la calefacción de los asientos delanteros, consulte la siguiente página.

- **Calefacción de los asientos delanteros\***  
P. 235

\* No disponible en todos los modelos

■ **Cambio entre modo de recirculación y modo de aire exterior**

Pulse el botón  (recirculación) y cambie el modo según las condiciones ambientales.

Modo de recirculación (indicador encendido): Recircula el aire del interior del vehículo a través del sistema.

Modo de aire exterior (indicador apagado): Mantiene la ventilación del exterior. En situaciones normales, mantenga el sistema en modo de aire exterior.



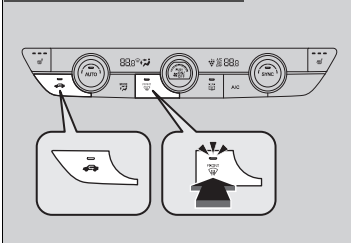

## Desempañado del parabrisas y ventanillas

### Modelos con botón SYNC

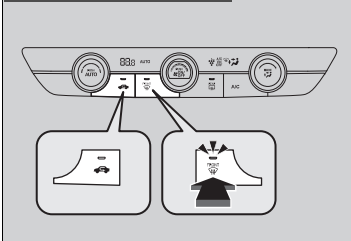

### Modelos sin botón SYNC



Al pulsar el botón  se activa el sistema de aire acondicionado y el sistema cambia automáticamente al modo de aire exterior.

Oprima de nuevo el botón  para desconectarlo; el sistema regresará al ajuste anterior.

## Desempañado del parabrisas y ventanillas

**Por su seguridad, compruebe que tenga una buena visibilidad a través de todos los cristales antes de iniciar la marcha.**



No ajuste la temperatura cerca del límite inferior. Cuando el aire frío entra en contacto con el parabrisas, el exterior del parabrisas se puede empañar.

### Modelos con parada automática en ralentí

Si pulsa el botón  durante la parada automática en ralentí, el motor se arranca de nuevo automáticamente.

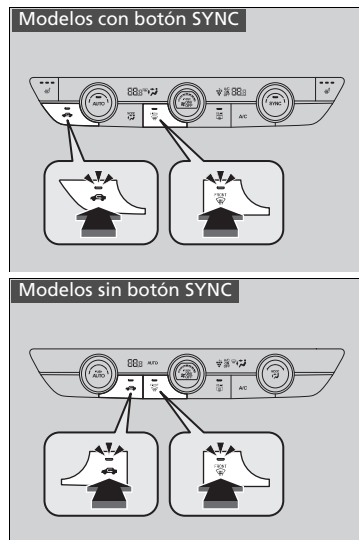
### ■ Para deshelar los cristales rápidamente



1. Pulse el botón .
2. Pulse el botón .

### ►► Para deshelar los cristales rápidamente

Tras desempañar los cristales, cambie al modo de aire exterior. Si mantiene el sistema en modo de recirculación, se pueden empañar los cristales por la humedad. Esto reduce la visibilidad.

## Modo de sincronización\*

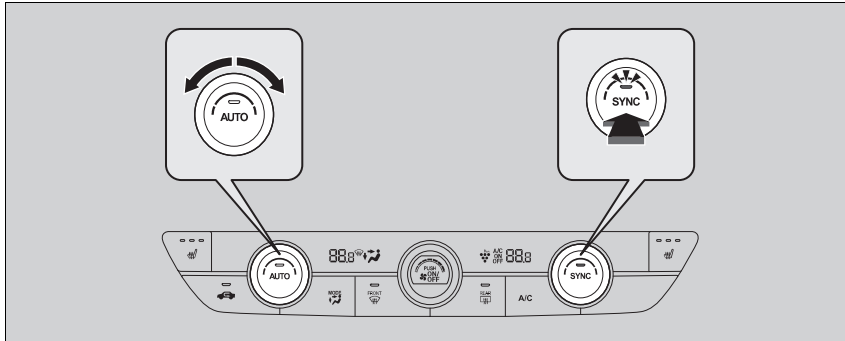

Es posible ajustar la temperatura a la vez para el lado del conductor y del acompañante en modo sincronizado.

1. Pulse el botón **SYNC**.  
► El sistema cambiará al modo de sincronización.
2. Ajuste la temperatura con el control de la temperatura del lado del conductor.

Pulse el botón **SYNC** o ajuste la temperatura interior con el control del lado del acompañante para volver al modo bizona.

## Modo de sincronización\*

Al pulsar el botón , el sistema cambia al modo de sincronización.

Cuando el sistema está en modo bizona, la temperatura del lado del conductor y del acompañante pueden ajustarse por separado.

\* No disponible en todos los modelos

## Sensores del aire acondicionado automático

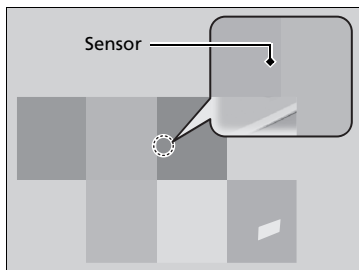

El sistema de aire acondicionado automático está equipado con sensores. No los tape ni vierta líquidos sobre ellos.

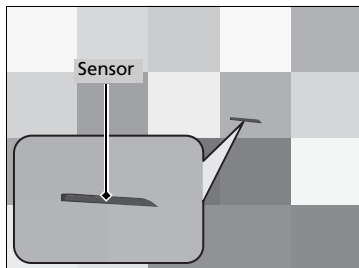

# Funciones

En este capítulo se describe cómo manejar las funciones tecnológicas.

<b>Sistema de audio</b>	
Información acerca del sistema de audio..	244
Puertos USB .....	246
Botones del control remoto de audio ...	249
<b>Modelos con sistema de audio con pantalla en color</b>	
<b>Sistema de audio con pantalla en color</b>	
Funcionamiento básico .....	252
Reproducción de radio AM/FM .....	255
Reproducción de DAB (Digital Audio Broadcasting, Radiodifusión de sonido digital)* .....	259
Reproducción de un iPod .....	262
Reproducción de una unidad de memoria USB .....	265

Reproducción de audio <i>Bluetooth</i> ® .....	268
Apple CarPlay .....	274
Android Auto™ .....	278
Funciones personalizadas .....	282
Sistema de teléfono de manos libres ....	288
<b>Modelos con sistema de audio con pantalla</b>	
<b>Sistema de audio con pantalla</b>	
Funcionamiento básico del sistema de audio..	308
Inicio .....	309
Pantalla del sistema de audio/información ...	312
Reproducción de radio AM/FM .....	332
Reproducción de DAB (Digital Audio Broadcasting, Radiodifusión de sonido digital)* .....	335
Reproducción de un iPod .....	338

Reproducción de una unidad de memoria USB .....	341
Reproducción de audio <i>Bluetooth</i> ® .....	344
Conexión Wi-Fi .....	346
Apple CarPlay .....	347
Android Auto™ .....	355
Google integrado* .....	362
Funciones personalizadas .....	373
Sistema de teléfono de manos libres (HFT/ <i>Bluetooth</i> ® HandsFreeLink® (HFL) .....	396
<b>Llamada de emergencia (eCall)* .....</b>	<b>414</b>
<b>Mensajes de error de la unidad de audio ...</b>	<b>419</b>
<b>Información general sobre el sistema de audio .....</b>	<b>421</b>

\* No disponible en todos los modelos

## Información acerca del sistema de audio

El sistema de audio dispone de radio AM/FM, DAB (Digital Audio Broadcasting)\*. También puede reproducir unidades de memoria USB y dispositivos iPod, iPhone y *Bluetooth*®, y smartphone.

Puede controlar el sistema de audio desde los botones del panel, desde los controles remotos situados en el volante o desde los iconos de la interfaz de la pantalla táctil.

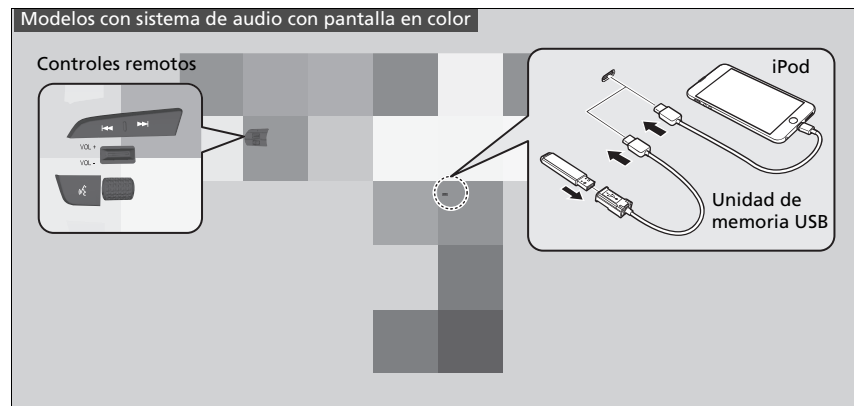

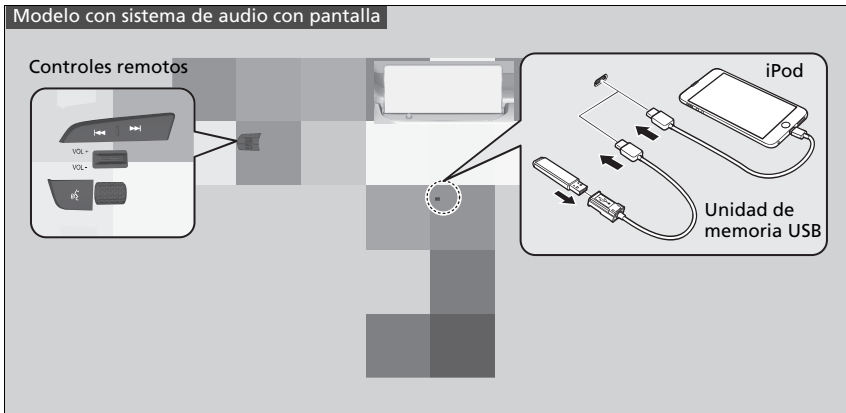

## Puertos USB

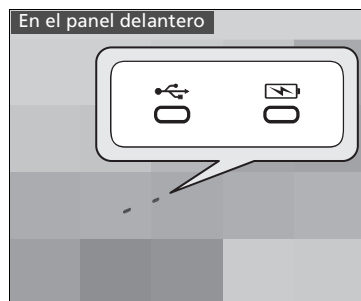

### ■ En el panel delantero (🔌)

El puerto USB (3,0A) permite cargar dispositivos, reproducir archivos de audio y conectar teléfonos compatibles con Apple CarPlay o Android Auto.

- Para evitar problemas, asegúrese de usar un conector de Lightning certificado Apple MFi para Apple CarPlay, y en el caso de Android Auto, los cables USB deben tener la certificación de USB-IF de conformidad con el estándar USB 2.0.

### ■ En el panel delantero (🔌)

El puerto USB (3,0A) es únicamente para cargar dispositivos.

- No podrá reproducir música, incluso si tiene conectados reproductores.

### » Puertos USB

- No deje el iPod o la unidad de memoria USB en el vehículo. La luz solar directa y las altas temperaturas pueden dañarlo.
- Recomendamos usar un cable USB si va a conectar una memoria USB al puerto USB.
- No conecte su iPod o unidad de memoria USB con un concentrador.
- No use un dispositivo como un lector de tarjetas o un disco duro, ya que el dispositivo o los archivos podrían resultar dañados.
- Le recomendamos hacer una copia de seguridad de sus datos antes de usar el dispositivo en el vehículo.
- Los mensajes que se muestran en pantalla pueden variar según el modelo del dispositivo y la versión de software.

### Carga USB

El puerto USB puede suministrar hasta 3,0A de corriente. No genera 3,0A de salida a menos que un dispositivo lo solicite. Para obtener más detalles sobre el amperaje, lea el manual de instrucciones del dispositivo que necesita cargar.

En algunas condiciones, un dispositivo conectado al puerto podría generar ruido en la emisora de radio que esté escuchando.



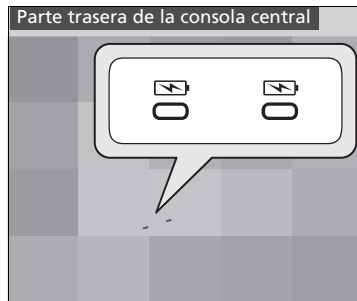

### ■ Parte trasera de la consola central

Los puertos USB (3,0A) son únicamente para cargar dispositivos.

- ▶ No podrá reproducir música, incluso si tiene conectados reproductores de música a ellas.

Modelos de Latinoamérica

## Protección antirrobo del sistema de audio

---

El sistema de audio se desactiva cuando se desconecta de la fuente de alimentación, por ejemplo al desconectar la batería o cuando se agota. En determinadas circunstancias, el sistema puede mostrar una pantalla de introducción de código. Si ocurre esto, vuelva a activar el sistema de audio.

### ■ Reactivación del sistema de audio

1. Fije el modo de alimentación en CONTACTO.
2. Encienda el sistema de audio.
3. Mantenga presionado el control de alimentación del sistema de audio durante más de dos segundos.
  - El sistema de audio vuelve a activarse cuando la unidad de control de audio establece una conexión con la unidad de control del vehículo. Si la unidad de control no reconoce la unidad de audio, deberá acudir a un distribuidor para hacer que verifiquen la unidad de audio.

## Botones del control remoto de audio

Permite controlar el sistema de audio durante la conducción. La información se muestra en la interfaz de información al conductor.

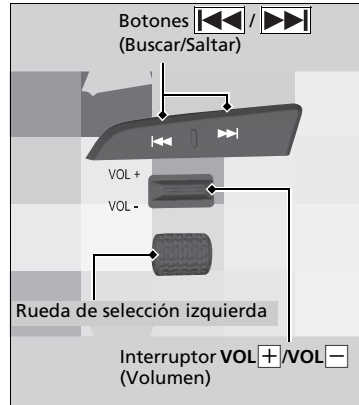

### Interruptor VOL +/VOL - (Volumen)

**Pulse hacia arriba:** Para aumentar el volumen.

**Pulse hacia abajo:** Para disminuir el volumen.

### Rueda de selección izquierda

- Al seleccionar el modo de audio Suba o baje para seleccionar Audio en la interfaz de información del conductor y, a continuación, pulse la rueda de selección izquierda.

### ▶▶ Botones del control remoto de audio

Algunos modos solo aparecen cuando se usa un dispositivo o un medio apropiado.







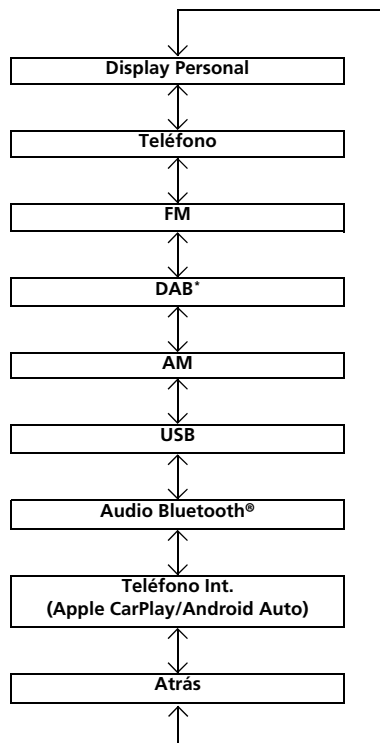





Dependiendo del dispositivo *Bluetooth*® que conecte, puede que algunas de las funciones no estén disponibles.

**Suba o baje:**

Para pasar por los modos de audio, suba o baje y, a continuación, pulse la rueda de selección izquierda:



**Botones  /  (Buscar/Saltar)**

- Cuando se escucha la radio
  - Pulse **: Para seleccionar la emisora de radio presintonizada próxima.
  - Pulse **: Para seleccionar la emisora de radio presintonizada previa.
  - Mantenga pulsado **: Para seleccionar la emisora siguiente con una señal más potente.
  - Mantenga pulsado **: Para seleccionar la emisora anterior con una señal más potente.
- Cuando se escucha DAB\*
  - Pulse **: Para seleccionar la siguiente emisora presintonizada.
  - Pulse **: Para seleccionar la anterior emisora presintonizada.
  - Mantenga pulsado **: Para seleccionar el siguiente conjunto.
  - Mantenga pulsado **: Para seleccionar el anterior conjunto.
- Al escuchar un iPod, unidad de memoria USB, o audio *Bluetooth*®, o Conexión de teléfono inteligente
  - Pulse **: Para saltar a la próxima canción.
  - Pulse **: Para regresar al principio de la canción actual o previa.
- Cuando escuche una unidad de memoria USB
  - Mantenga pulsado **: Para saltar a la carpeta siguiente.
  - Mantenga pulsado **: Para volver a la carpeta anterior.

\* No disponible en todos los modelos

## Funcionamiento básico

### Función del sistema de audio

Para usar el sistema de audio, el modo de alimentación debe estar en ACCESORIOS o CONTACTO.

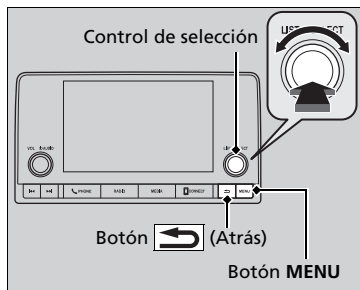

Use el control de selección o el botón **MENU** para acceder a algunas funciones de audio.

Pulse  para alternar entre la visualización normal y ampliada de algunas funciones.

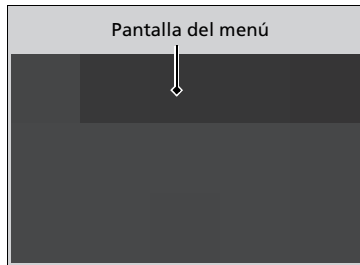

**Control de selección:** Gírelo a la izquierda o a la derecha para desplazarse por las opciones disponibles. Pulse  para confirmar su selección.

**Botón MENU:** Púselo para abrir la pantalla del menú.

**Botón  (Atrás):** Púselo para volver a la pantalla anterior.





### Sistema de audio con pantalla en color

Estas indicaciones muestran cómo utilizar el control de selección.

Gire  para seleccionar.

Pulse  para confirmar.

Elementos de menú

-  **Ajuste del reloj** P. 160
-  **Ajuste del sonido** P. 253
-  **Configuración pantalla** P. 254
-  **Funciones personalizadas** P. 282

Pulse los botones del volante para cambiar los ajustes de sonido.

-  **Botones del control remoto de audio** P. 249

### Funcionamiento de la pantalla táctil

- Utilice gestos simples (incluyendo tocar, deslizar y desplazar) para realizar ciertas funciones de audio.
- Algunos elementos pueden aparecer atenuados durante la conducción para evitar posibles distracciones.
- Podrá seleccionarlos tras detener el vehículo.
- El uso de guantes puede limitar o impedir la respuesta de la pantalla táctil.

Puede cambiar el ajuste de sensibilidad de la pantalla táctil.

-  **Funciones personalizadas** P. 282

## Ajuste del sonido



1. Seleccione una fuente de audio.
2. Pulse el botón **MENU**.
3. Seleccione **Sound Settings**.

Seleccione un elemento de las siguientes:

- **Bass / Treble:** Bajos, medios, agudos
- **Balance / Fader:** Balance / atenuador
- **Speed Volume Compensation:** Permite establecer el aumento de volumen.

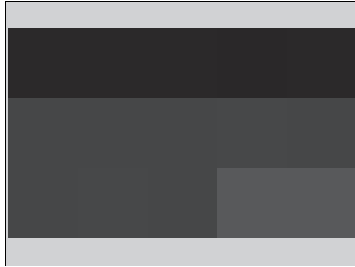

### ⊠ Ajuste del sonido

La función **Speed Volume Compensation** ajusta el volumen según la velocidad del vehículo. Cuando se va más rápido, el volumen de audio aumenta. Cuando se va más lento, el volumen de audio disminuye.

## Configuración pantalla

Ajuste diferentes brillos de pantalla para los modos de día y de noche.

### ■ Cambio del brillo de la pantalla



1. Pulse el botón **MENU**.
2. Seleccione **Display Adjustment**.
3. Seleccione **Day** o **Night**.
4. Seleccione el ajuste que desee.

### ☒ Cambio del brillo de la pantalla

Puede cambiar los ajustes **Contrast** y **Black Level** del mismo modo.



Puede ajustar los niveles deslizando o pulsando en la barra.



## Reproducción de radio AM/FM

**Pantalla del sistema de audio/información**

**Control VOL/  AUDIO (Volumen/ Encendido)**  
 Púselo para encender y apagar el sistema de audio.  
 Gírelo para ajustar el volumen.

**Botones Buscar**  
 Pulse  o  para buscar arriba o abajo en la banda seleccionada una emisora con una señal potente.

**Botón RADIO**  
 Púselo para seleccionar una banda.

**Iconos de presintonía**  
 Permite ajustar la frecuencia de la radio para la memoria de presintonías.  
 Seleccione y mantenga pulsado el icono de presintonización para guardar dicha emisora.  
 Seleccione  para mostrar de la presintonía 5 en adelante.

**Control de selección**  
 Gírelo para sintonizar la frecuencia de radio.  
 Púselo y luego gírelo para seleccionar un elemento. Después púselo de nuevo para hacer su selección.

**Botón MENU**  
 Pulse para mostrar las opciones de menú.

**Botón  (Atrás)**  
 Púselo para volver a la pantalla anterior.

## ■ Lista de emisoras

Indica las emisoras más potentes en la banda seleccionada.

1. Pulse  mientras escucha la radio.
2. Seleccione la emisora.

### ■ Actualización manual

Actualiza la lista de estaciones en cualquier momento.

1. Pulse  mientras escucha la radio.
2. Seleccione **Refresh**.

## ■ Escanear

Realiza una reproducción de muestra para escuchar las estaciones más potentes en la banda seleccionada durante 10 segundos.

1. Seleccione **Scan**.

Para desactivar la exploración, seleccione **Stop** o pulse el botón .

## ►► Reproducción de radio AM/FM

No está disponible la reproducción de AM en estéreo.

Se pueden memorizar 12 emisoras de AM y 12 emisoras de FM en la memoria de presintonías.

Para cambiar al modo de audio, gire la rueda de selección izquierda.

► **Botones del control remoto de audio** P. 249

## ■ Sistema de radiodifusión de datos (RDS)\*

Proporciona datos de texto relacionados con la estación de FM compatible con RDS.

### ■ Búsqueda de una estación RDS en la lista de estaciones

1. Pulse  mientras escucha una emisora FM.
2. Seleccione la emisora.

### ■ Actualizar lista

Actualiza la lista de estaciones en cualquier momento.

1. Pulse  mientras escucha una emisora FM.
2. Seleccione **Refresh**.

### ■ Texto de radio

Muestra la información de texto de radio de la estación de RDS seleccionada.

1. Seleccione **Text**.

### ■ Anuncios de tráfico (TA)

La función de TA en espera permite al sistema estar a la espera de anuncios de tráfico en cualquier modo mientras la función está activada. La última emisora sintonizada debe ser una emisora de programas de tráfico compatible con RDS.

## ☒ Sistema de radiodifusión de datos (RDS)\*

Al seleccionar una emisora de FM con RDS, esta función se activa automáticamente y el nombre de la emisora aparece bajo la frecuencia. Sin embargo, cuando las señales de la emisora se debilitan, el nombre de la emisora desaparece.

## ☒ Anuncios de tráfico (TA)

Si selecciona **Scan** mientras la función de TA en espera está activada, el sistema solamente busca emisoras TP.

\* No disponible en todos los modelos

**Para activar la función:** Seleccione **TA**. Cuando se inicie un anuncio de tráfico, la pantalla de información aparecerá en la pantalla del sistema de audio/información. El sistema regresa al último modo seleccionado una vez finalizado el anuncio de tráfico.

- ▶ Si desea regresar al último modo seleccionado durante el anuncio de tráfico, seleccione **Stop**.

**Para apagar la función:** Vuelva a seleccionar **TA**.

## ■ Ajustes\*

Cambia los ajustes de RDS.

1. Pulse el botón **MENU**.
2. Seleccione **RDS Settings**.
3. Seleccione una opción.

- **AF Setting:** Se enciende y apaga para cambiar automáticamente la frecuencia del mismo programa a medida que se cambia de región. (**ON/OFF**<sup>\*1</sup>)
- **REG Settings:** Se enciende y apaga para mantener las mismas emisoras dentro de esa región aunque se debilite la señal. (**ON**<sup>\*1</sup>/**OFF**)
- **NEWS Settings:** Se enciende y apaga para sintonizar automáticamente el programa de noticias. (**ON/OFF**<sup>\*1</sup>)

## Reproducción de DAB (Digital Audio Broadcasting, Radiodifusión de sonido digital)\*

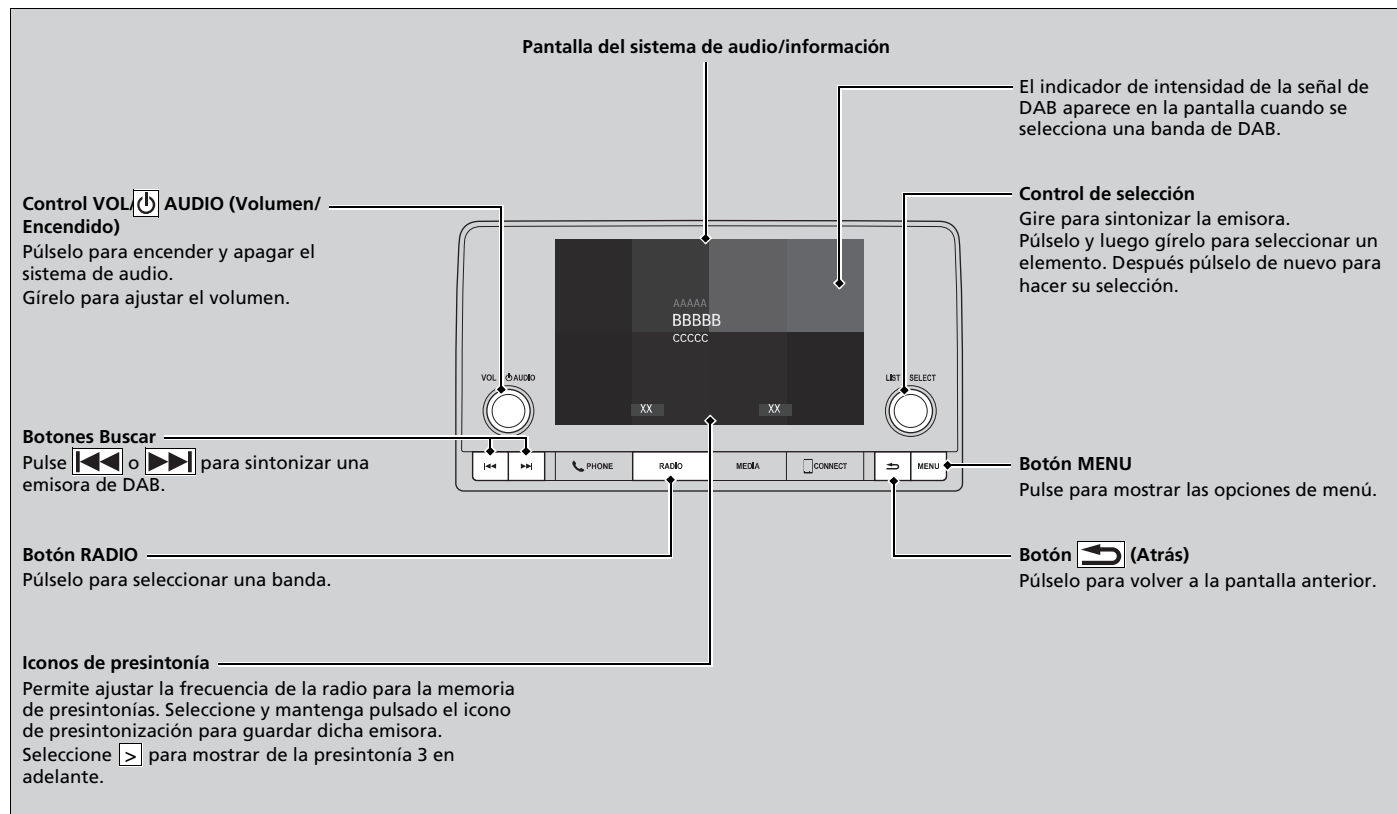

\* No disponible en todos los modelos

## ■ Lista Conjuntos y Lista de servicios

Para encontrar una emisora DAB en la lista de servicios:

1. Pulse  mientras escucha una emisora de DAB.
2. Seleccione el conjunto.
3. Seleccione la emisora.

### ■ Actualización manual

Actualiza la lista de conjuntos disponibles en cualquier momento.

1. Pulse  para mostrar una lista.
2. Seleccione **Refresh**.

## ▶▶ Reproducción de DAB (Digital Audio Broadcasting, Radiodifusión de sonido digital)\*

Cambio del modo de audio

Deslice hacia arriba o abajo para seleccionar  (audio) en la rueda de selección izquierda.

▶ **Botones del control remoto de audio** P. 249

Se pueden almacenar 12 emisoras DAB en la memoria de presintonías.

## ■ Escanear

Permite escuchar una muestra de cada uno de los servicios o conjuntos con señal de recepción para el servicio seleccionado durante 10 segundos.

1. Seleccione **Scan**.

Para desactivar la exploración, seleccione **Stop** o pulse el botón .

## ■ Ajustes

Cambia los ajustes de DAB.

1. Pulse el botón **MENU**.
2. Seleccione **DAB Settings**.
3. Seleccione la opción que desea cambiar.

## Reproducción de un iPod

Con su conector USB, conecte el iPod al puerto USB y después seleccione el modo iPod.

► Puertos USB P. 246

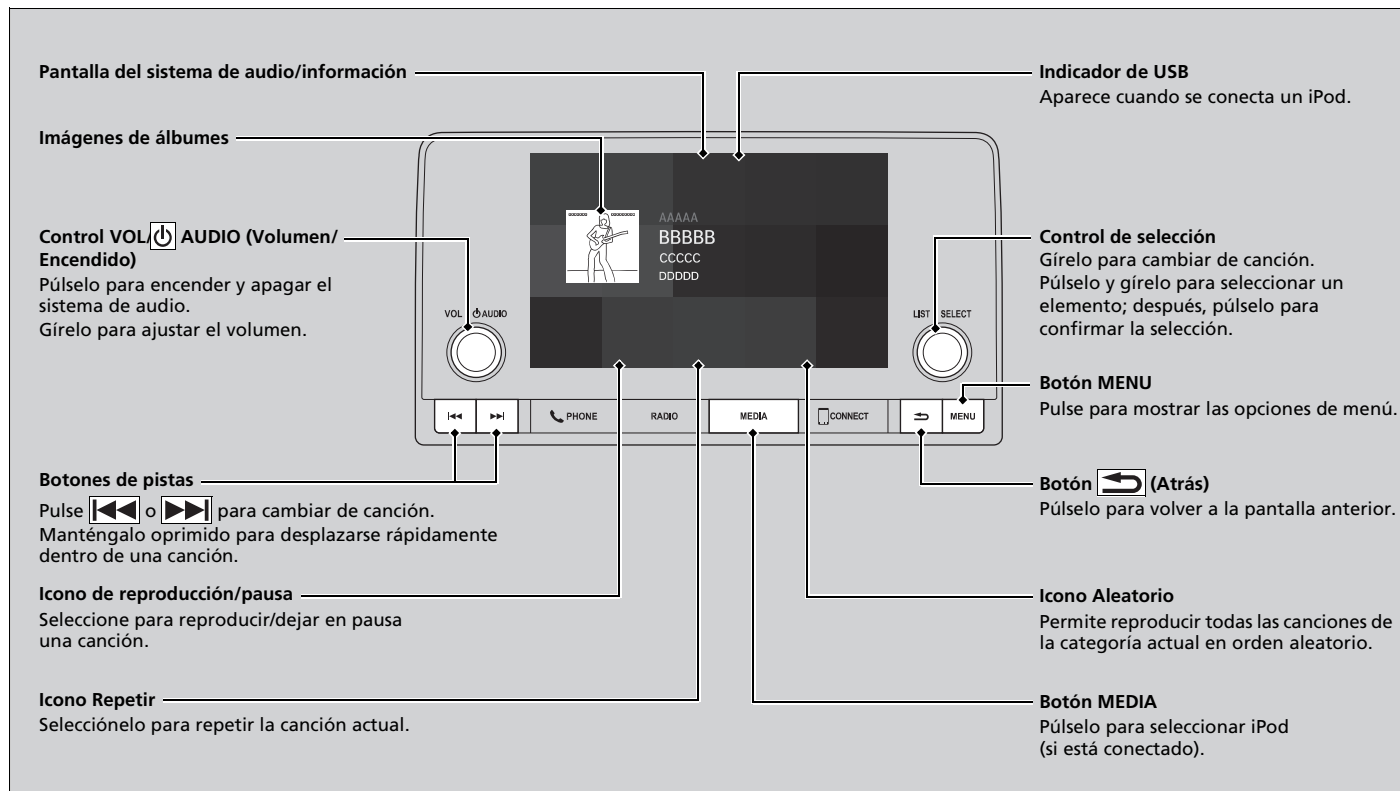



## Cómo seleccionar una canción de la lista con música del iPod

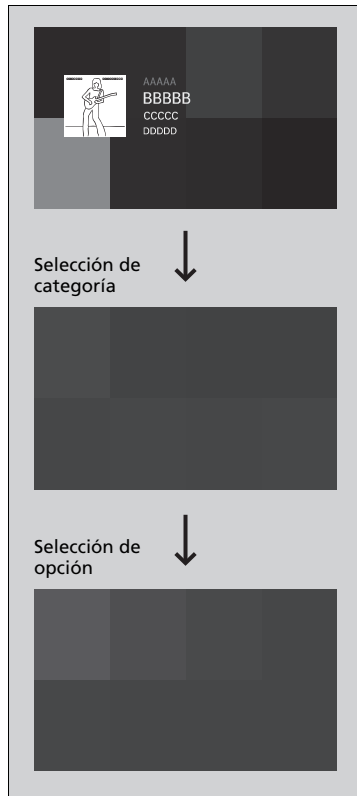

1. Pulse para mostrar la lista con música del iPod.

2. Seleccione una categoría.

3. Seleccione un elemento.  
▶ Seleccione un elemento repetidamente hasta que se muestre el elemento que desea escuchar.

## Reproducción de un iPod

Las funciones disponibles varían según el modelo o la versión. Algunas funciones pueden no estar disponibles en el sistema de audio del vehículo.

Si se produce algún problema, puede aparecer un mensaje de error en la pantalla del sistema de audio/información.

➤ **iPod/Unidad de memoria USB** P. 419

## ■ Cómo seleccionar un modo de reproducción

Puede seleccionar los modos de repetición y aleatorio al reproducir una canción.

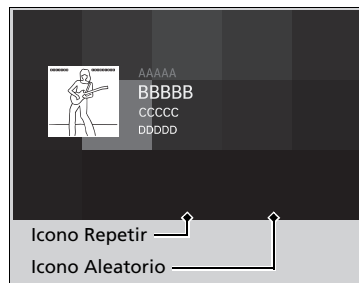

### ■ Aleatorio/Repetir

Seleccione el icono Aleatorio o repetir varias veces hasta ir al modo deseado.

### ■ Para desactivar un modo de reproducción

Seleccione el modo que desee desactivar.

## »» Cómo seleccionar un modo de reproducción

Elementos del menú modo de categoría

### Aleatorio

 **Aleatorio desactivado:** Desactiva el modo aleatorio.

 **Mezclar en aleatorio todas las canciones:**

Reproduce todas las canciones disponibles en una categoría seleccionada (listas de reproducción, artistas, álbumes, canciones, géneros o compositores) en orden aleatorio.

### Repetir

 **Repetir desactivado:** Desactiva el modo Repetir.

 **Repetir todo:** Permite repetir todas las canciones.

 **Repetir canción:** Repite la canción actual.

## Reproducción de una unidad de memoria USB

El sistema de audio lee y reproduce archivos de sonido de un dispositivo de memoria USB en formato MP3, WMA, AAC\*1, FLAC o WAV.

Conecte la unidad de memoria USB al puerto USB y después pulse el botón **MEDIA**.

► Puertos USB P. 246

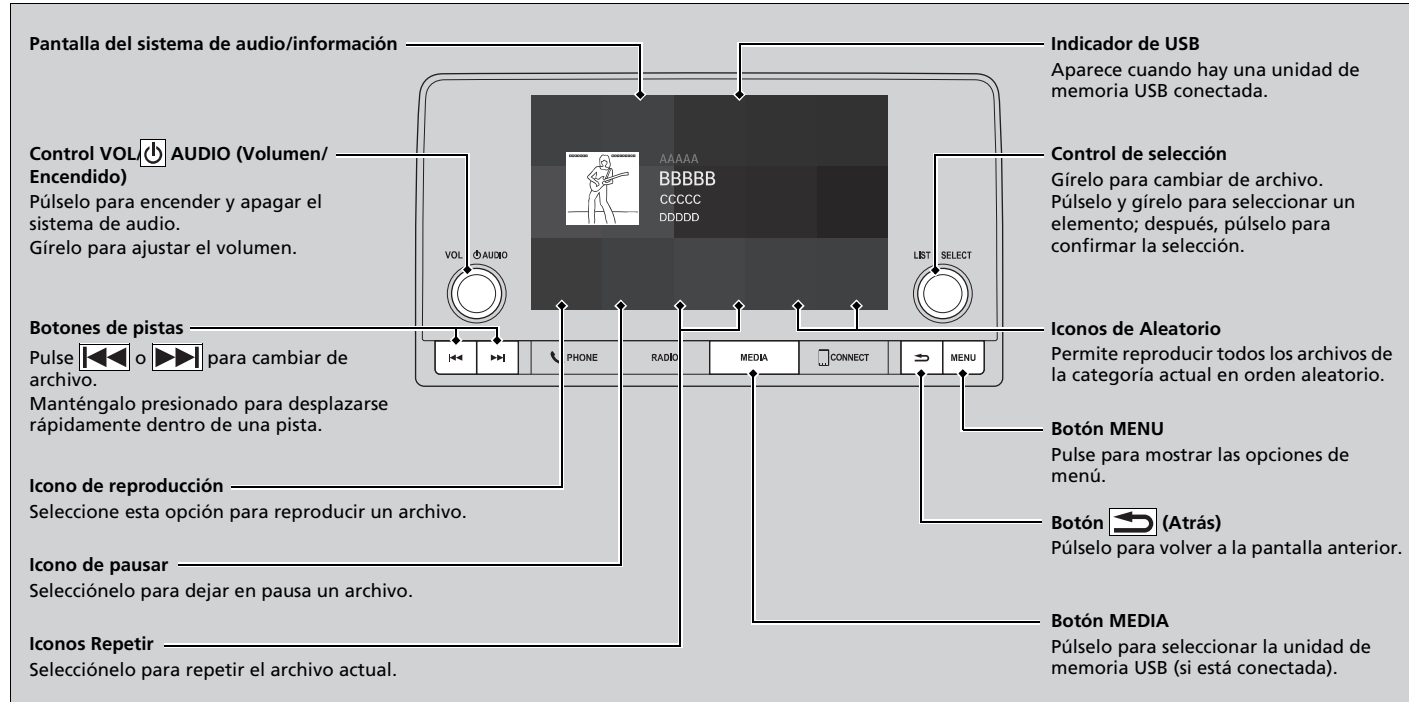

\*1: En esta unidad solo se pueden reproducir archivos en formato AAC grabados con iTunes.

## ► Cómo seleccionar un archivo de una carpeta

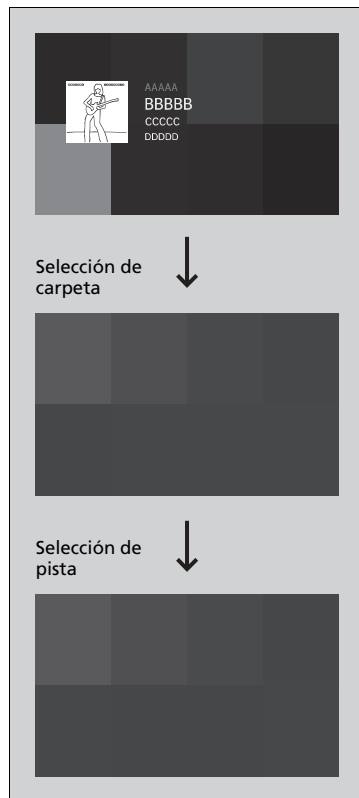

1. Pulse para mostrar una lista de carpetas.

2. Seleccione una carpeta.

3. Seleccione un archivo.

## ► Reproducción de una unidad de memoria USB

Utilice las unidades de memoria USB recomendadas.

► **Información general sobre el sistema de audio** P. 421

No se pueden reproducir archivos en formato WMA protegidos con gestión de derechos digitales (DRM). El sistema de audio mostrará **Unplayable File** y pasará al archivo siguiente.

Si se produce algún problema, puede aparecer un mensaje de error en la pantalla del sistema de audio/información.

► **iPod/Unidad de memoria USB** P. 419

## ■ Cómo seleccionar un modo de reproducción

Puede seleccionar los modos aleatorio y de repetición al reproducir un archivo.



### ■ Aleatorio/Repetir

Seleccione el icono de aleatorio o repetir.

### ■ Para desactivar un modo de reproducción

Seleccione el modo que desee desactivar.

## ☒ Cómo seleccionar un modo de reproducción

Elementos del menú modo de categoría

### Aleatorio

 **Todas las pistas en aleatorio:** Reproduce todos los archivos en orden aleatorio.

 **Aleatorio en carpeta:** Reproduce todos los archivos de la carpeta actual en orden aleatorio.

### Repetir

 **Repetir pista:** Repite el archivo actual.

 **Repetir carpeta:** Repite todos los archivos de la carpeta actual.

## Reproducción de audio *Bluetooth*®

El sistema de audio permite escuchar música desde un teléfono compatible con *Bluetooth*. Esta función está disponible cuando el teléfono está emparejado y conectado al sistema de teléfono de manos libres (HFT) del vehículo.

🔧 **Configuración del teléfono** P. 293

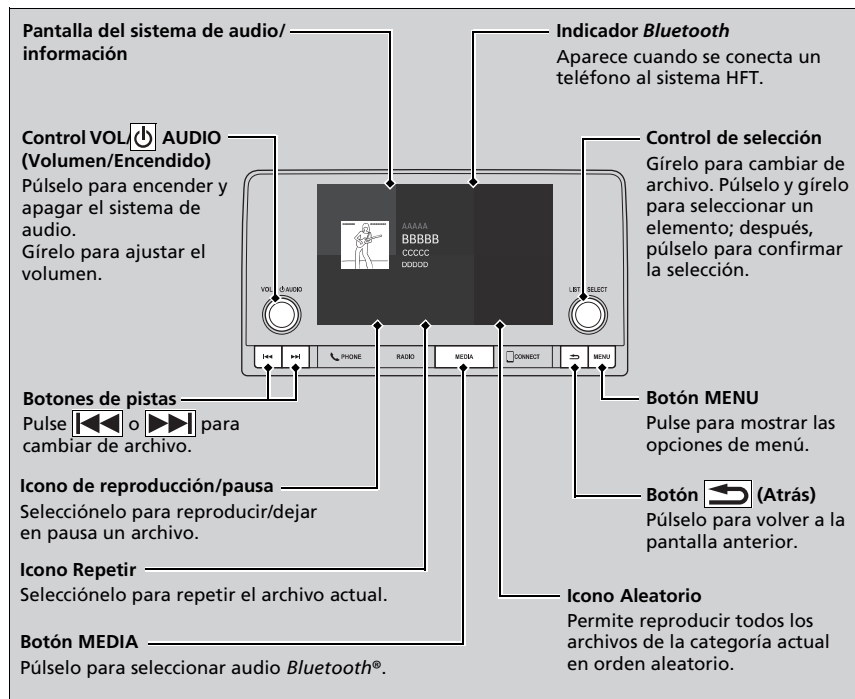

### 🔧 Reproducción de audio *Bluetooth*®

No todos los teléfonos con *Bluetooth* y con emisión continua de audio son compatibles con el sistema.

Para comprobar si su teléfono es compatible, consulte a un distribuidor.

En algunos estados, puede ser ilegal realizar algunas funciones de dispositivos de datos durante la conducción.

Solo se puede utilizar un teléfono a la vez con el HFT. Cuando hay más de dos teléfonos emparejados en el vehículo, el sistema se conecta automáticamente al teléfono prioritario. Puede dar prioridad a un teléfono en el menú **Bluetooth Settings**.

🔧 **Menús de HFT** P. 291

Para cambiar el teléfono buscado manualmente, seleccione **Go to Device List**.

En algunos casos, puede que el nombre del artista, el álbum o la pista no aparezcan correctamente.

Es posible que algunas funciones no estén disponibles en algunos dispositivos.

Si hay un teléfono conectado mediante Apple CarPlay o Android Auto, el audio *Bluetooth*® de ese teléfono no está disponible. Sin embargo, un segundo teléfono previamente emparejado puede transmitir audio *Bluetooth*® si se selecciona **Audio** en la lista de dispositivos *Bluetooth*®.

🔧 **Configuración del teléfono** P. 293

### Para reproducir archivos de audio *Bluetooth*®

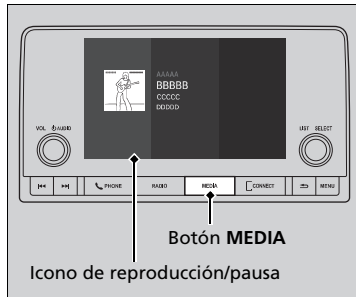

1. Asegúrese de que el teléfono está emparejado y conectado al HFT.
2. Pulse el botón **MEDIA** hasta que se seleccione la fuente de audio *Bluetooth*®.

Si no se reconoce el teléfono, es posible que ya haya conectado otro teléfono compatible con HFT pero que no sea compatible con audio *Bluetooth*®.

### ■ Para reproducir o realizar una pausa de un archivo

Seleccione el icono de reproducción/pausa.

### ☒ Para reproducir archivos de audio *Bluetooth*®

Para reproducir los archivos de audio, es posible que necesite manejar el teléfono. En ese caso, siga las instrucciones de funcionamiento del fabricante del teléfono.

Es posible que la función de pausa no esté disponible en algunos teléfonos.

Si se conecta cualquier dispositivo de audio al puerto USB, es posible que necesite pulsar varias veces el botón **MEDIA** para seleccionar el sistema de audio *Bluetooth*®.

Al cambiar a otro modo se pausa la música que se está reproduciendo desde el teléfono.

Compruebe el volumen de su teléfono si el volumen del audio es demasiado alto o bajo.

## ■ Cómo seleccionar una canción de la lista de búsqueda de música

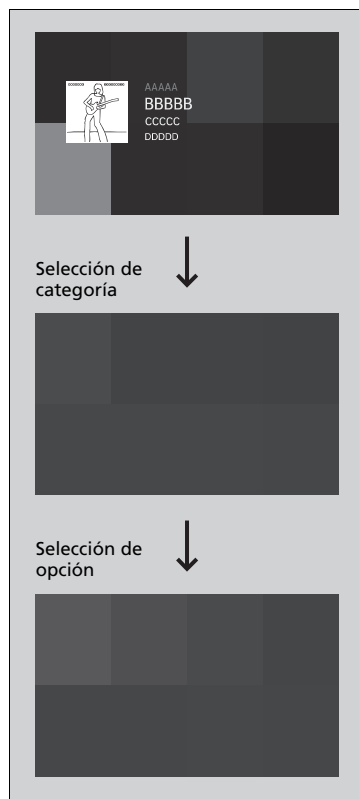

1. Pulse  para visualizar la lista de búsqueda de música.

2. Seleccione una categoría.

3. Seleccione un elemento.

- Seleccione un elemento repetidamente hasta que se muestre el elemento que desea escuchar.

## ►► Cómo seleccionar una canción de la lista de búsqueda de música

Dependiendo del dispositivo *Bluetooth*® conectado, puede que no aparezcan algunas categorías o ninguna de ellas.



## ■ Cómo seleccionar un modo de reproducción

Puede seleccionar los modos de repetición y aleatorio al reproducir una canción.

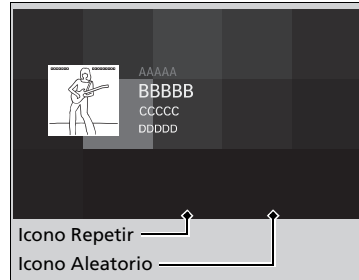

### ■ Aleatorio/Repetir

Seleccione el icono de aleatorio o repetición varias veces hasta ir al modo deseado.

### ■ Para desactivar un modo de reproducción

Seleccione el modo que desee desactivar.

## ▶▶ Cómo seleccionar un modo de reproducción

Elementos del menú modo de categoría

### Aleatorio

 **Aleatorio desactivado:** Desactiva el modo aleatorio.

 **Reproducir álbumes en orden aleatorio:** Permite reproducir todos los álbumes disponibles en una lista seleccionada en orden aleatorio.

 **Mezclar en aleatorio todas las canciones:** Permite reproducir todas las canciones disponibles en una lista seleccionada en orden aleatorio.

### Repetir

 **Repetir desactivado:** Desactiva el modo Repetir.

 **Repetir todo:** Permite repetir todas las canciones.

 **Repetir canción:** Repite la canción actual.

Dependiendo del dispositivo *Bluetooth*® conectado, puede que no aparezcan algunas funciones o ninguna de ellas.

## Siri Eyes Free

Puede hablar a Siri con el botón  (Hablar) del volante cuando el iPhone está emparejado al sistema de teléfono de manos libres (HFT).

► **Configuración del teléfono** P. 293

### ► Siri Eyes Free

Consulte el sitio web de Apple Inc. para comprobar las funciones disponibles para Siri.

No recomendamos utilizar Siri, excepto en modo Siri Eyes Free mientras conduce el vehículo.

### ► Uso de Siri Eyes Free

Algunos comandos funcionan solo con funciones o aplicaciones específicas del teléfono.

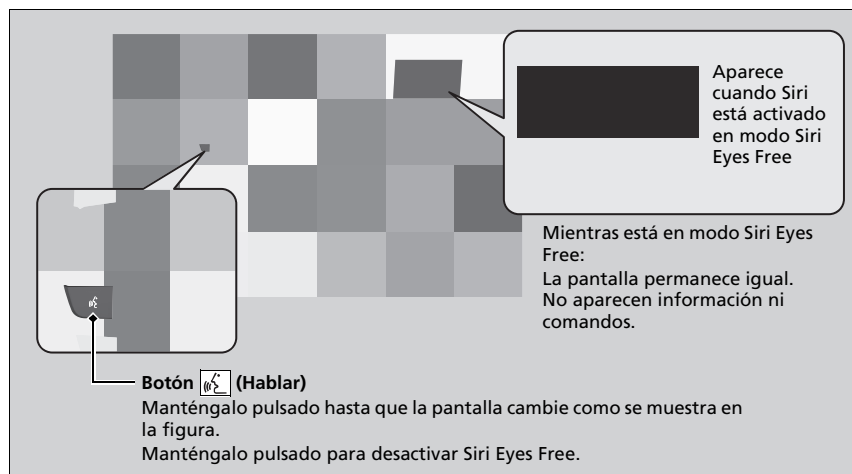



## Reconocimiento de voz del smartphone

Puede usar el reconocimiento de voz del smartphone utilizando el botón  (Hablar) del volante cuando su teléfono Android esté emparejado con el sistema de teléfono de manos libres (HFT).

🔧 **Configuración del teléfono** P. 293

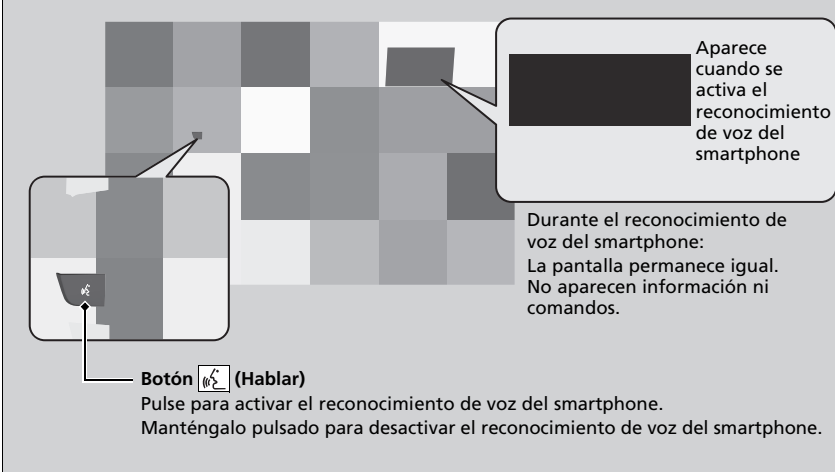
### ■ Uso del reconocimiento de voz del smartphone



**Botón  (Hablar)**  
 Pulse para activar el reconocimiento de voz del smartphone.  
 Manténgalo pulsado para desactivar el reconocimiento de voz del smartphone.

**Aparece cuando se activa el reconocimiento de voz del smartphone**

**Durante el reconocimiento de voz del smartphone:**  
 La pantalla permanece igual.  
 No aparecen información ni comandos.

### 🔧 Uso del reconocimiento de voz del smartphone

Según su teléfono Android, es posible que necesite manejar el teléfono.

Algunos comandos funcionan solo con funciones o aplicaciones específicas del teléfono.

## Apple CarPlay

Si conecta un iPhone compatible con Apple CarPlay al sistema a través del puerto USB delantero, puede utilizar la pantalla del sistema de audio/información, en lugar de la pantalla del iPhone, para hacer llamadas de teléfono, escuchar música, ver mapas (navegación) y acceder a mensajes.

► **Puertos USB** P. 246

### Menú de Apple CarPlay

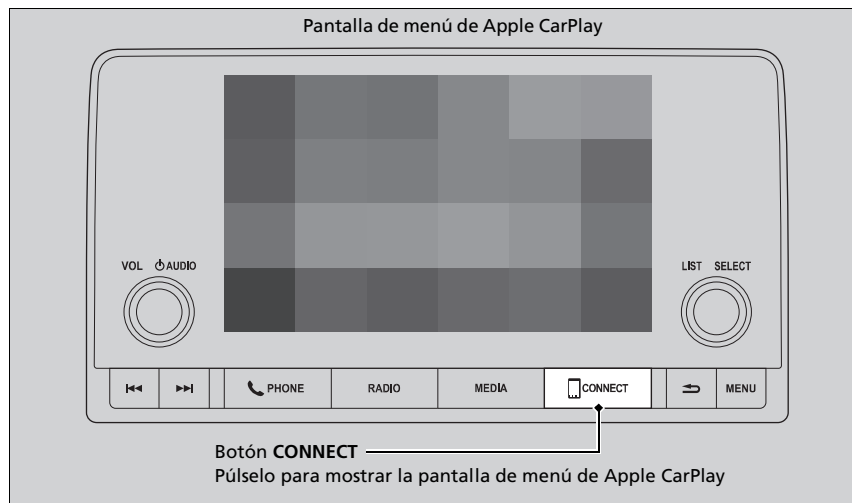

### Apple CarPlay

Solo el iPhone 5 o versiones más recientes con iOS 8.4 o posterior son compatibles con Apple CarPlay.

Recomendamos utilizar el SO más reciente.

Estacione en un lugar seguro antes de conectar el iPhone a Apple CarPlay y al iniciar cualquier aplicación compatible.

Para acceder directamente a la función de teléfono Apple CarPlay, pulse el botón **PHONE**. Mientras está conectado a Apple CarPlay, las llamadas solo se hacen a través de Apple CarPlay. Si desea hacer una llamada con el teléfono de manos libres (HFT), desactive Apple CarPlay o desconecte el cable USB del iPhone.



► **Configuración de Apple CarPlay** P. 276

Mientras el iPhone está conectado a Apple CarPlay, no es posible usar el audio *Bluetooth*® ni el teléfono de manos libres (HFT). Sin embargo, otros teléfonos previamente emparejados pueden transmitir audio a través de *Bluetooth*® mientras que Apple CarPlay está conectado.

► **Configuración del teléfono** P. 293

Apple CarPlay y Android Auto no se pueden ejecutar al mismo tiempo.

Para obtener detalles sobre los países y regiones donde está disponible Apple CarPlay, así como información relativa a la función, consulte la página principal de Apple.

- **Phone**  
Acceda a la lista de contactos, haga llamadas telefónicas o escuche el buzón de voz.
- **Messages**  
Permite ver y responder a los mensajes de texto, o hacer que los mensajes recibidos se lean en voz alta.
- **Music**  
Permite reproducir la música almacenada en el iPhone.
- **Maps**  
Permite ver mapas de Apple Maps y utilizar la función de navegación como lo haría en el iPhone.
- **Honda**  
Seleccione el icono **Honda** para volver a la pantalla de inicio.
-   
Permite volver a la pantalla del salpicadero de Apple CarPlay.
-   
Permite volver a la pantalla de menú de Apple CarPlay.

#### Apple CarPlay

##### Requisitos de funcionamiento y limitaciones de Apple CarPlay

Apple CarPlay requiere un iPhone compatible con una conexión del teléfono móvil y un plan de datos activo. Se aplicarán los planes de tarifas de su operador.

Los cambios en los sistemas operativos, el hardware, el software y otras tecnologías esenciales para la funcionalidad Apple CarPlay, así como una normativa gubernamental nueva o revisada, pueden dar lugar a una reducción o cese de las funciones y servicios de Apple CarPlay. Honda no puede ofrecer ni ofrece ninguna garantía de rendimiento o funcionamiento futuros de Apple CarPlay.

Es posible utilizar aplicaciones de terceros sin son compatibles con Apple CarPlay. Consulte la página principal de Apple para obtener información sobre las aplicaciones compatibles.

Para ajustar el volumen del tono de llamada, el volumen de la indicaciones de la navegación o Siri, o el volumen de audio, gire el control **VOL**  **AUDIO** (Volumen/Encendido) mientras que el sonido que desea ajustar se está reproduciendo.

## ■ Configuración de Apple CarPlay

Después de conectar el iPhone al sistema a través del puerto USB delantero, utilice el procedimiento siguiente para configurar Apple CarPlay. El uso de Apple CarPlay dará lugar a la transmisión de determinada información del usuario y del vehículo (como la ubicación del vehículo, la velocidad y el estado) al iPhone para mejorar la experiencia de Apple CarPlay. Tendrá que dar su consentimiento para compartir esta información en la pantalla de audio/información.

## ■ Activación de Apple CarPlay

### ■ Para usar Apple CarPlay, conecte el cable USB al puerto USB

1. Conecte el iPhone al puerto USB con el cable USB.

🔌 **Puertos USB** P. 246

- Se mostrará la pantalla de confirmación.
2. Seleccione **Yes**.
  - Si no desea conectar Apple CarPlay, seleccione **No**.

Puede cambiar los ajustes de consentimiento en el menú **Smartphone Settings**.

## ⌘ Configuración de Apple CarPlay

Inicie Apple CarPlay únicamente cuando esté estacionado de forma segura.

La primera vez que Apple CarPlay detecte su iPhone, tendrá que configurar el iPhone. Consulte el manual de instrucciones que se incluye con su iPhone.

Puede usar el siguiente procedimiento para desconectar o eliminar los dispositivos que se conectan a Apple CarPlay:

Pulse el botón **MENU**→

Seleccione los ajustes del teléfono inteligente→

Apple CarPlay→Seleccione el dispositivo

### Uso de la información del usuario y del vehículo

El uso y manipulación de la información del usuario y del vehículo transmitida hacia/desde el iPhone por Apple CarPlay se rige por los términos y condiciones del iOS de Apple y de la política de privacidad de Apple.

## Funcionamiento de Apple CarPlay con Siri

Pulse el botón  (Hablar) para activar Siri.

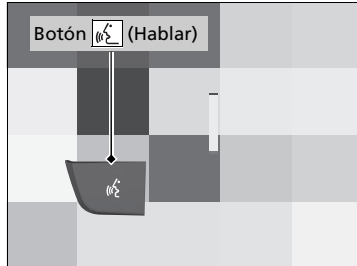

### Botón (Hablar):

Púlselo para activar Siri.

Vuélvalo a pulsar para desactivar Siri.

## Funcionamiento de Apple CarPlay con Siri

A continuación se presentan ejemplos de preguntas y comandos para Siri.

- ¿Qué películas tenemos hoy?
- Llamar a papá al trabajo.
- ¿Cuál es esta canción?
- ¿Qué tiempo hará mañana?
- Leer mi último correo electrónico.

Para obtener más información, visite [www.apple.com/ios/siri](http://www.apple.com/ios/siri).

Para ajustar el volumen de las indicaciones de Siri, gire el control **VOL**  **AUDIO** (Volumen/Encendido) mientras Siri está activado.

## Android Auto™

Cuando se conecta un teléfono Android al sistema de audio a través del puerto USB, Android Auto se inicia automáticamente. Cuando se conecte a través de Android Auto, podrá usar la pantalla del sistema de audio/información para acceder a las funciones de teléfono, Google Maps (navegación) y Google Now. La primera vez que se utiliza Android Auto, aparece un tutorial en la pantalla.

Le recomendamos realizar este tutorial, mientras está estacionado de forma segura, antes de usar Android Auto.

► **Puertos USB** P. 246

► **Conexión de emparejamiento automático** P. 280

### NOTA:

Android Auto puede no estar disponible en su país o región. Para obtener detalles sobre Android Auto, consulte el sitio de soporte de Google.

### ►► Android Auto™

Recomendamos actualizar Android OS con la última versión si usa Android Auto.

No se puede utilizar *Bluetooth* A2DP mientras el teléfono esté conectado a Android Auto.

Para usar Android Auto en un smartphone con Android 9.0 (Pie) o anterior, es necesario descargar la aplicación Android Auto desde Google Play en el smartphone.

Estacione en un lugar seguro antes de conectar el teléfono Android a Android Auto y al iniciar cualquier aplicación compatible.

Para usar Android Auto, conecte el cable USB al puerto USB.

► **Puertos USB** P. 246

Cuando hay un teléfono Android conectado a Android Auto, no es posible usar el audio *Bluetooth*®. Sin embargo, otros teléfonos previamente asociados pueden transmitir audio a través de *Bluetooth*® mientras que Android Auto está conectado.

► **Configuración del teléfono** P. 293

Apple CarPlay y Android Auto no se pueden ejecutar al mismo tiempo.

Android Auto es una marca comercial de Google LLC.



## Menú de Android Auto

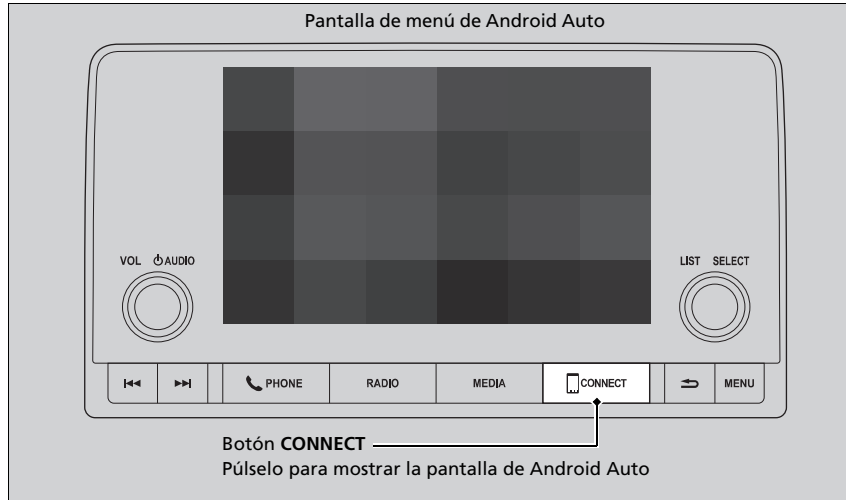

- **Maps**  
Muestra Google Maps y permite utilizar la función de navegación como lo haría en el teléfono Android. Cuando el vehículo está en movimiento, no es posible utilizar el teclado. Detenga el vehículo en un lugar seguro para realizar una búsqueda o proporcionar otras entradas.
- **Phone**  
Permite hacer y recibir llamadas telefónicas, así como escuchar el buzón de voz.
- **Honda**  
Seleccione el icono **Honda** para volver a la pantalla de inicio.

## Android Auto™

Para obtener detalles sobre los países y regiones donde está disponible Android Auto, así como información relativa a la función, consulte la página principal de Android Auto.

Las pantallas podrían ser diferentes según la versión de la aplicación Android Auto que esté usando.



### Requisitos de funcionamiento y limitaciones de Android Auto

Android Auto requiere un teléfono Android compatible con una conexión móvil y un plan de datos activo. Se aplicarán los planes de tarifas de su operador.

Los cambios en los sistemas operativos, el hardware, el software y otras tecnologías esenciales para la funcionalidad Android Auto, así como una normativa gubernamental nueva o revisada, pueden dar lugar a una reducción o cese de las funciones y servicios de Android Auto. Honda no puede ofrecer ni ofrece ninguna garantía de rendimiento o funcionamiento futuros de Android Auto.

Es posible utilizar aplicaciones de terceros sin son compatibles con Android Auto. Consulte la página principal de Android Auto para obtener información sobre las aplicaciones compatibles.

Para ajustar el volumen del tono de llamada, el volumen de la indicaciones de la navegación o el reconocimiento de voz, o el volumen de audio, gire el control **VOL/AUDIO** (Volumen/Encendido) mientras que el sonido que desea ajustar se está reproduciendo.

-  Permite controlar Android Auto con la voz.
-  Puede comprobar las notificaciones de Android.
-  (Inicio de Android Auto)  
Muestra información útil organizada por Android Auto en tarjetas simples que aparecen justo cuando se necesitan.

## ■ Conexión de emparejamiento automático

Cuando se conecta un teléfono Android a la unidad a través del puerto USB, Android Auto se inicia automáticamente.

### ■ Activación de Android Auto

Para activar Android Auto tras conectar un teléfono Android al sistema, seleccione **Yes** en la pantalla.

Puede cambiar los ajustes de consentimiento en el menú **Smartphone Settings**.

### » Activación de Android Auto

Inicie Android Auto únicamente cuando esté estacionado de forma segura. Cuando Android Auto detecta por primera vez su teléfono, es necesario configurar el teléfono para que se permita el emparejamiento automático. Consulte el manual de instrucciones que acompaña al teléfono.

Puede usar el siguiente procedimiento para desconectar o eliminar los dispositivos que se conectan a Android Auto tras completar la configuración inicial:

Pulse el botón **MENU** →

Seleccione los ajustes del teléfono inteligente →

Android Auto → Seleccione el dispositivo

### Uso de la información del usuario y del vehículo

El uso y manipulación de la información del usuario y del vehículo transmitida hacia/desde el teléfono por Android Auto se rige por la política de privacidad de Google.

## Uso de Android Auto con reconocimiento de voz

Pulse el botón  (Hablar) para usar Android Auto con su voz.

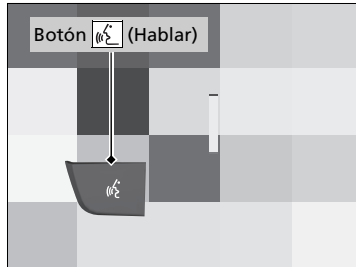

### Botón (Hablar):

Pulse para usar Android Auto con su voz.

Púlselo de nuevo para desactivar el reconocimiento de voz.

## Uso de Android Auto con reconocimiento de voz

A continuación se ofrecen ejemplos de comandos que se pueden decir con el reconocimiento de voz:

- Responder al texto.
- Llamar a mi esposa.
- Navegar a Honda.
- Reproducir mi música.
- Enviar un mensaje de texto a mi esposa.
- Llamar a la floristería.

Para obtener más información, consulte la página principal de Android Auto.

También puede activar la función de reconocimiento de voz seleccionando el icono  la esquina inferior derecha de la pantalla.

Para ajustar el volumen de las indicaciones del reconocimiento de voz, gire el control **VOL**  **AUDIO** (Volumen/Encendido) mientras se están reproduciendo las indicaciones.

## Funciones personalizadas

Utilice la pantalla del sistema de audio/información para personalizar determinadas funciones.

### ■ Cómo personalizar la configuración

Mientras el vehículo está completamente detenido con el modo de alimentación en CONTACTO, pulse el botón **MENU**. Para personalizar la configuración del teléfono, pulse el botón **PHONE** y, a continuación, seleccione **Settings**.

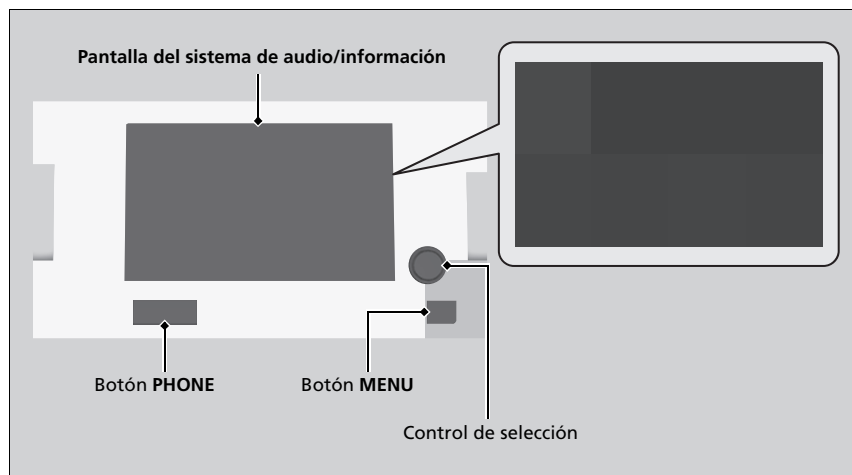

### ▣ Funciones personalizadas

Cuando vaya a personalizar ajustes:

- Asegúrese de que el vehículo está detenido por completo.
- Cambie a **[P]**.

Para personalizar detalles de funciones, consulte la siguiente información.

▣ **Lista de opciones personalizables** P. 283

■ **Lista de opciones personalizables**

Pulse el botón **MENU**.

Funciones personalizables	Descripción	Configuraciones disponibles	
<b>Sound Settings</b>	<b>Bass / Treble</b>	Permite especificar los ajustes del sonido del altavoz. <input checked="" type="checkbox"/> <b>Ajuste del sonido</b> P. 253	—
	<b>Balance / Fader</b>		
	<b>Speed Volume Compensation</b>		
<b>Bluetooth Settings</b>	<b>Connect New Device</b>	Permite emparejar un nuevo teléfono al HFT. <input checked="" type="checkbox"/> <b>Configuración del teléfono</b> P. 293	—
	<b>Change Device</b>	Conecta un teléfono emparejado. <input checked="" type="checkbox"/> <b>Configuración del teléfono</b> P. 293	—
	<b>Priority Device</b>	Establece un dispositivo como el prioritario.	<b>ON</b> *1/ <b>OFF</b>
	<b>Disconnect All Devices</b>	Permite desconectar un teléfono emparejado del HFT.	—
	<b>Delete Device</b>	Permite borrar un teléfono emparejado.	—
<b>Clock Settings</b>	<b>Automatic Time</b>	Seleccione <b>ON</b> para que el GPS ajuste automáticamente el reloj. Seleccione <b>OFF</b> para cancelar esta función.	<b>ON</b> *1/ <b>OFF</b>
	<b>Daylight Saving Time</b>	Ajusta el reloj para que se actualice con el horario de verano.	<b>ON/OFF</b> *1
	<b>Set Time</b>	Permite ajustar la hora. <input checked="" type="checkbox"/> <b>Ajuste del reloj</b> P. 160	—
	<b>Time Zone</b>	Permite cambiar la zona horaria manualmente.	—

\* 1: Configuración inicial

Funciones personalizables		Descripción	Configuraciones disponibles
<b>System Volumes</b>	<b>Voice Recognition</b>	Permite cambiar el volumen del reconocimiento de voz.	—
	<b>Navigation Guidance</b>	Ajusta el nivel de volumen de las direcciones de la navegación.	—
	<b>Phone Calls</b>	Ajusta el nivel de volumen de las llamadas telefónicas.	—
<b>Smartphone Settings</b>	<b>Apple CarPlay</b>	Permite configurar la conexión Apple CarPlay.	—
	<b>Android Auto</b>	Permite configurar la conexión Android Auto.	—
<b>RDS Settings*</b>	<b>AF Setting</b>	Se enciende y apaga para cambiar automáticamente la frecuencia del mismo programa a medida que se cambia de región.	<b>ON/OFF</b> <sup>*1</sup>
	<b>REG Settings</b>	Se enciende y apaga para mantener las mismas emisoras dentro de esa región aunque se debilite la señal.	<b>ON</b> <sup>*1</sup> / <b>OFF</b>
	<b>NEWS Settings</b>	Se enciende y apaga para sintonizar automáticamente el programa de noticias.	<b>ON/OFF</b> <sup>*1</sup>
<b>DAB Settings*</b>	<b>DAB-DAB Link</b>	Selecciona si el sistema buscará automáticamente la misma emisora entre los conjuntos y se conecta a ella.	<b>ON/OFF</b> <sup>*1</sup>
	<b>DAB-FM Link</b>	Selecciona si el sistema buscará la misma emisora en la banda FM y se conectará automáticamente a la banda.	<b>ON/OFF</b> <sup>*1</sup>

\*1: Configuración inicial

Funciones personalizables	Descripción	Configuraciones disponibles	
<b>Display Adjustment</b>	<b>Brightness</b>	Permite cambiar el brillo de la pantalla de audio/información.	
	<b>Contrast</b>	Permite cambiar el contraste de la pantalla de audio/información.	
	<b>Black Level</b>	Permite cambiar el nivel de negro de la pantalla de audio/información.	—
	<b>Day</b>	Cambia entre el modo diurno, nocturno y el modo de pantalla apagada.	
	<b>Night</b>		
<b>Display OFF</b>			
<b>Touch Panel Sensitivity</b>	Permite ajustar la sensibilidad de la pantalla táctil.	<b>Normal*1/High</b>	
<b>Rear Camera Settings</b>	<b>Fixed Guideline</b>	Muestra la línea guía que no se mueve con el volante. <input checked="" type="checkbox"/> <b>Cámara trasera con múltiples vistas</b> P. 572	<b>ON*1/OFF</b>
	<b>Dynamic Guideline</b>	Muestra la línea guía que se mueve con el volante. <input checked="" type="checkbox"/> <b>Cámara trasera con múltiples vistas</b> P. 572	<b>ON*1/OFF</b>
<b>Language</b>	Permite cambiar el idioma que se muestra.	<b>English/Arabic*1</b>	
<b>Licence</b>	Muestra la información legal.	—	
<b>Factory Data Reset</b>	Permite restablecer todas las configuraciones a su inicio de fábrica. <input checked="" type="checkbox"/> <b>Restablecimiento de la configuración de inicio</b> P. 287	—	

\*1: Configuración inicial

Pulse el botón **PHONE** y seleccione **Settings**.

Funciones personalizables	Descripción	Configuraciones disponibles
<b>Bluetooth Settings</b>	<b>Connect New Device</b> Permite emparejar un nuevo teléfono al HFT. ☒ <b>Configuración del teléfono</b> P. 293	—
	<b>Change Device</b> Conecta un teléfono emparejado. ☒ <b>Configuración del teléfono</b> P. 293	—
	<b>Priority Device</b> Establece un dispositivo como el prioritario.	<b>ON*1/OFF</b>
	<b>Disconnect All Devices</b> Permite desconectar un teléfono emparejado del HFT.	—
	<b>Delete Device</b> Permite borrar un teléfono emparejado.	—
<b>Ringtone</b>	Selecciona el tono de llamada.	<b>Phone*1/Vehicle</b>
<b>Auto Phone Call Transfer</b>	Permite establecer que las llamadas se transfieran automáticamente desde su teléfono al HFT al entrar en el vehículo.	<b>ON*1/OFF</b>
<b>System Clear</b>	Restaura todos los elementos personalizados del grupo de ajustes del teléfono a los valores predeterminados.	—

\*1: Configuración inicial



## Restablecimiento de la configuración de inicio

Reinicie todas las configuraciones personalizadas como de inicio de fábrica.

1. Pulse el botón **MENU**.
2. Seleccione **Factory Data Reset**.
  - ▶ Un mensaje de confirmación aparece en la pantalla.
3. Seleccione **Yes** para restablecer los ajustes.
4. Vuelva a seleccionar **Yes** para restablecer los ajustes.
  - ▶ El sistema se reiniciará.

### ☒ Restablecimiento de la configuración de inicio

Al transferir el vehículo a un tercero, reinicie todas las configuraciones de inicio y borre todos los datos personales.

Si realiza un **Factory Data Reset**, todas las aplicaciones preinstaladas se restablecerán a sus valores predeterminados de fábrica.

## Sistema de teléfono de manos libres

El sistema de teléfono de manos libres (HFT) le permite realizar y recibir llamadas telefónicas utilizando el sistema de audio del vehículo, sin manipular su teléfono móvil.

### Uso del HFT

#### ■ Botones del HFT

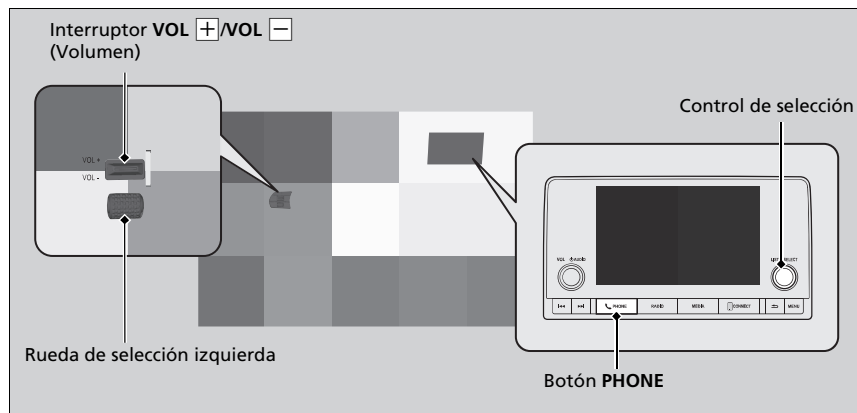

#### ► Sistema de teléfono de manos libres

Sitúe su teléfono donde obtenga buena recepción.

Para utilizar el HFT, necesita un teléfono móvil compatible con *Bluetooth*. Para obtener una lista de los teléfonos compatibles, procedimientos de emparejamiento y posibilidades de funciones especiales, pregunte al distribuidor local de Honda.

Sugerencias del control de voz

- Dirija las salidas de aire lejos del techo y cierre las ventanillas, puesto que el ruido procedente de ellas puede interferir con el micrófono.
- Si el micrófono capta voces distintas de la suya, es posible que la instrucción se interprete erróneamente.

Se puede almacenar un máximo de 20 contactos favoritos. Si no hay ninguna entrada en el sistema, aparece una notificación en la pantalla.



► **Favoritos** P. 301

Se pueden guardar hasta 20 registros. Si no existe ningún registro, el registro está desactivado.

**Rueda de selección izquierda:** Al recibir una llamada, la pantalla de llamada entrante se muestra en la interfaz de información del conductor. Puede descolgar para responder a la llamada con la rueda de selección izquierda.

➡ **Recepción de una llamada** P. 306

**Botón PHONE:** Pulse para ir directamente a la pantalla **Phone**.

**Control de selección:** Gire  para seleccionar un elemento en la pantalla y después pulse .

#### ☒ Sistema de teléfono de manos libres

Tecnología inalámbrica *Bluetooth*®

La marca denominativa *Bluetooth*® y sus logotipos son marcas comerciales registradas propiedad de *Bluetooth SIG, Inc.* y el uso de dichas marcas por parte de *Honda Motor Co., Ltd.* se realiza bajo licencia. Las demás marcas y nombres comerciales son propiedad de sus respectivos propietarios.

Limitaciones de HFT

Una llamada entrante en el HFT interrumpirá la reproducción en el sistema de audio. Se reanudará una vez finalizada la llamada.

### ■ Pantalla de información de estado del HFT

La pantalla de audio/información le avisa cuando hay una llamada recibida.

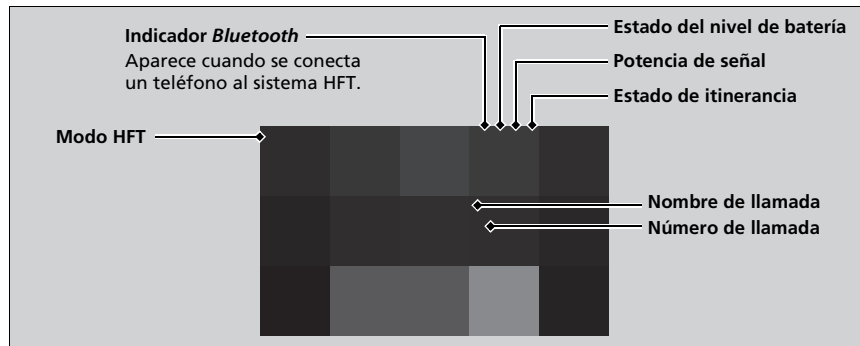

### ■ Limitaciones del funcionamiento manual

Algunas funciones manuales no están habilitadas o no funcionan mientras el vehículo está en movimiento. No es posible seleccionar una opción desactivada hasta que se detiene el vehículo.

### »» Pantalla de información de estado del HFT

La información que aparece en la pantalla del sistema de audio/información varía de un modelo de teléfono a otro.

## Menús de HFT

Para usar el sistema de audio, el modo de alimentación debe estar en ACCESORIOS o CONTACTO.

### ☒ Menús de HFT

Para utilizar el HFT, en primer lugar debe emparejar su teléfono móvil compatible con *Bluetooth* con el sistema mientras el vehículo está estacionado.

Algunas funciones están limitadas durante la conducción. Cuando el vehículo está en movimiento y se cancela la operación aparece un mensaje en la pantalla.

### Botón PHONE

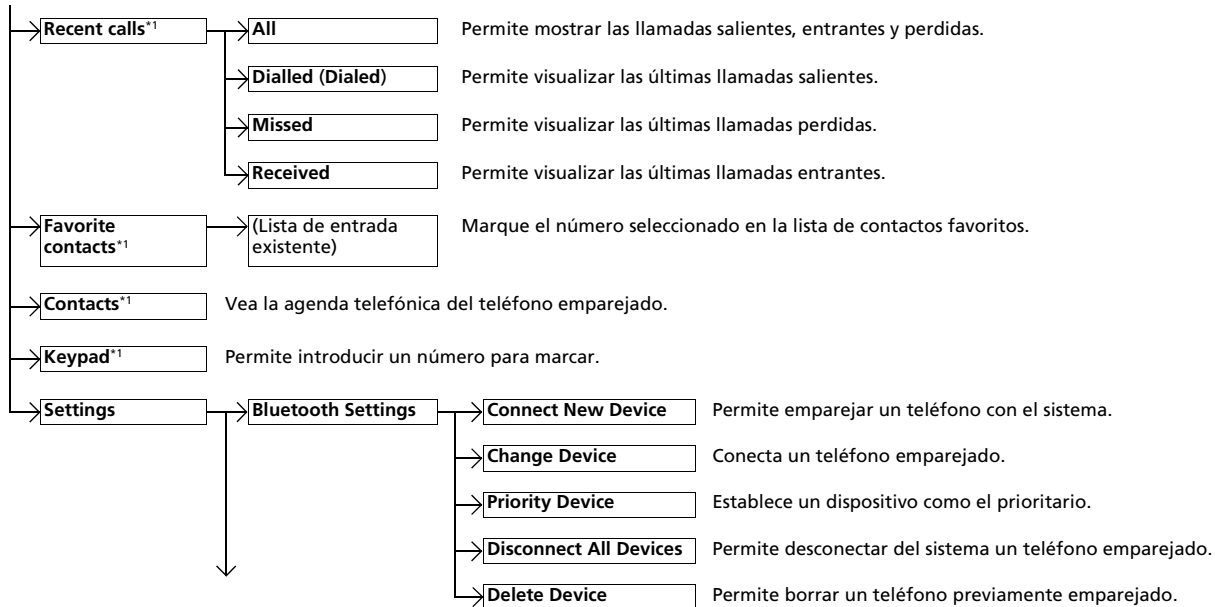

\*1: Solo está disponible cuando se conecta un teléfono al HFT.

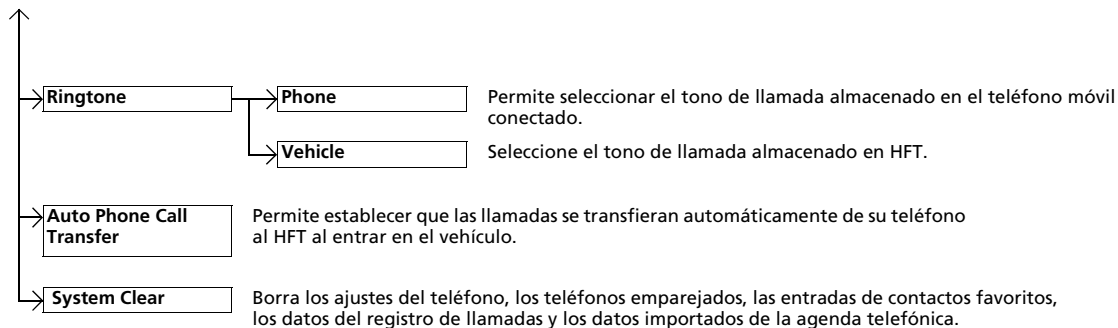

## Configuración del teléfono

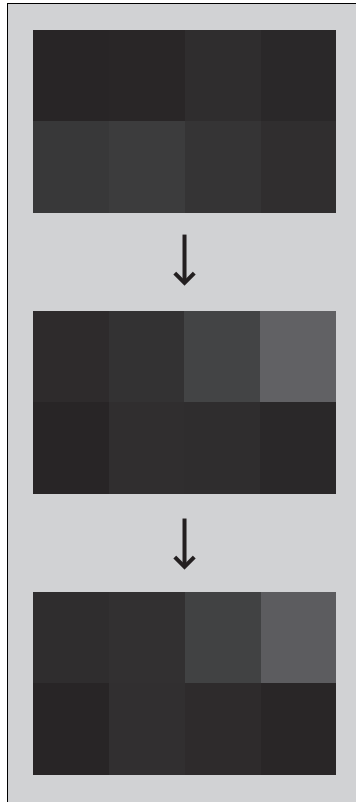

### ■ Para emparejar un teléfono móvil (no hay un teléfono emparejado con el sistema)

1. Pulse el botón **PHONE**.
2. Asegúrese de que el teléfono se encuentra en modo de búsqueda o visible.
3. Seleccione **Yes**.
  - ▶ El sistema de audio entrará en modo de espera para emparejarse.
4. Seleccione **Honda HFT** desde su teléfono.
  - ▶ Si desea emparejar un teléfono desde este sistema de audio, seleccione **Search from car** y siga las indicaciones. Cuando aparezca su teléfono en la lista, selecciónelo.
5. El sistema le indica un código de emparejamiento en la pantalla del sistema de audio/información.
  - ▶ Confirme si el código de emparejamiento en la pantalla y su teléfono coinciden. Esto puede variar según el teléfono.
6. Aparece una notificación en la pantalla si el emparejamiento se realiza con éxito.

### ☒ Configuración del teléfono

Para poder realizar y recibir llamadas de manos libres, su teléfono compatible con *Bluetooth* debe estar emparejado con el HFT.

Sugerencias de emparejamiento del teléfono:

- No se puede emparejar el teléfono con el vehículo en movimiento.
- Se pueden emparejar hasta seis teléfonos.
- La batería del teléfono puede agotarse más rápidamente cuando el teléfono está conectado con el HFT.
- Si el teléfono no está listo para emparejarse o si el sistema no lo encuentra antes de tres minutos, se agotará el tiempo de espera y el sistema volverá a la pantalla **Bluetooth Settings**.

Una vez haya emparejado un teléfono, aparecerá en la pantalla con uno o dos iconos a su derecha.

Estos iconos indican lo siguiente:

: El teléfono es compatible con audio *Bluetooth*®.

: El teléfono se puede utilizar con HFT.

Al emparejar un teléfono desde este sistema de audio: Si su teléfono no aparece en la pantalla del sistema de audio/información, seleccione **Search from phone** y busque dispositivos *Bluetooth*® utilizando su teléfono. Desde el teléfono, seleccione **Honda HFT**.

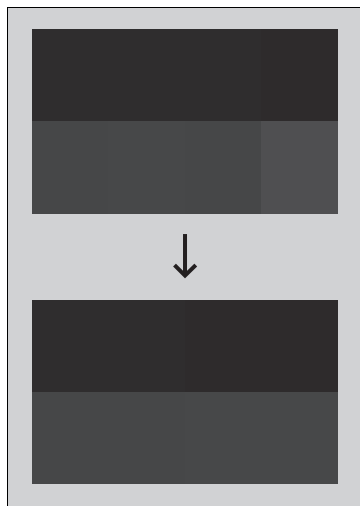

■ **Para emparejar un teléfono móvil (cuando ya se ha emparejado un teléfono con el sistema)**

1. Pulse el botón **PHONE**.
  - Si aparece un mensaje pidiendo conectar un teléfono, seleccione **No** y continúe con el paso 2.
2. Seleccione **Settings**.
3. Seleccione **Bluetooth Settings**.
4. Seleccione **Connect New Device**.
  - El sistema de audio entrará en modo de espera para emparejarse.



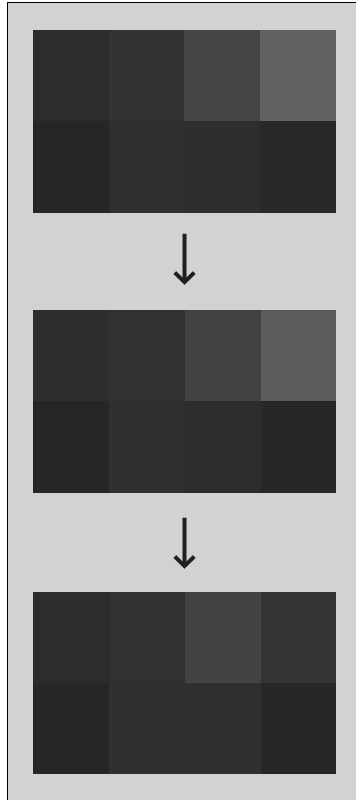

5. Asegúrese de que el teléfono se encuentra en modo de búsqueda o visible.
6. Seleccione **Honda HFT** desde el teléfono.
  - ▶ Si desea emparejar un teléfono desde este sistema de audio, seleccione **Search from car** y siga las indicaciones. Cuando aparezca su teléfono en la lista, selecciónelo.
7. El sistema le indica un código de emparejamiento en la pantalla del sistema de audio/información.
  - ▶ Confirme si el código de emparejamiento en la pantalla y su teléfono coinciden. Esto puede variar según el teléfono.
8. Aparece una notificación en la pantalla si el emparejamiento se realiza con éxito.
  - ▶ Puede priorizar un dispositivo *Bluetooth*® a la vez. Seleccione **Yes** si desea dar prioridad al dispositivo.

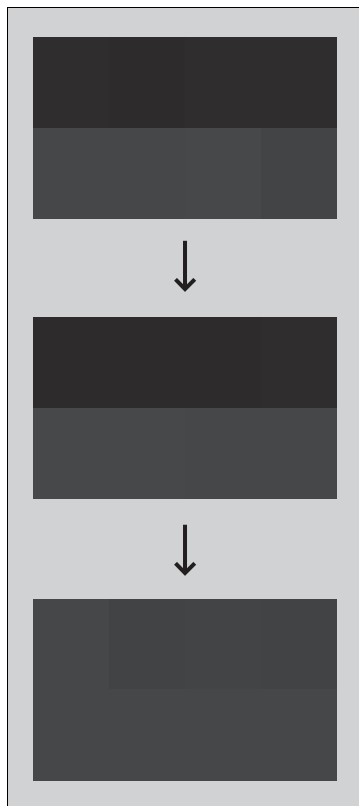

■ Para cambiar el teléfono actualmente emparejado

1. Pulse el botón **PHONE**.
2. Seleccione **Settings**.
3. Seleccione **Bluetooth Settings**.
  
4. Seleccione **Change Device**.
  - La pantalla cambia a una lista de dispositivos.
  
5. Seleccione un nombre de dispositivo.
6. Seleccione **Both, Audio o Phone**.
  - Si hay otro dispositivo conectado a Android Auto y selecciona **Both o Phone**, aparece un mensaje de confirmación. Seleccione **Continue**.
  - El HFT desconecta el teléfono conectado y comienza a buscar otro teléfono emparejado.

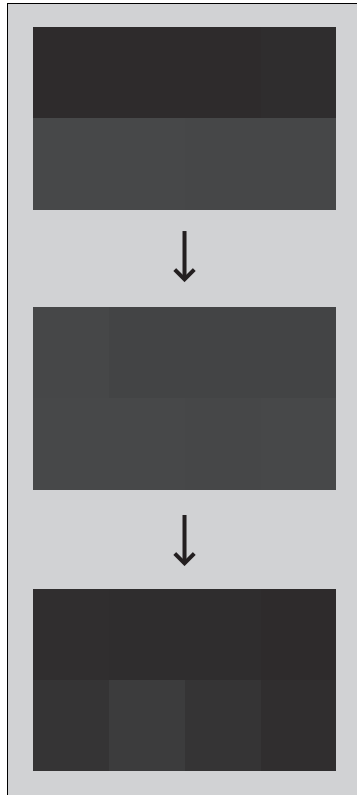

#### ■ Para borrar un teléfono emparejado

1. Pulse el botón **PHONE**.
2. Seleccione **Settings**.
3. Seleccione **Bluetooth Settings**.
4. Seleccione **Delete Device**.
  - ▶ La pantalla cambia a una lista de dispositivos.
5. Seleccione el teléfono que desea borrar.
6. Un mensaje de confirmación aparece en la pantalla. Seleccione **Yes**.
  - ▶ Si el dispositivo está conectado a Android Auto, aparece un mensaje de confirmación. Seleccione **Yes**.

## ■ Transferencia automática

Si se lleva a término el emparejamiento entre el teléfono y el sistema mientras está hablando por teléfono, la llamada se puede transferir automáticamente al HFT.

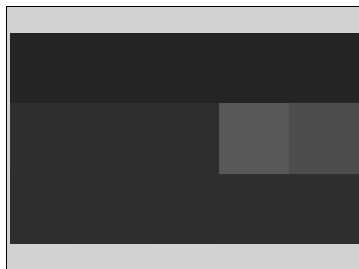

1. Pulse el botón **PHONE**.
2. Seleccione **Settings**.
3. Seleccione **Auto Phone Call Transfer**.
4. Seleccione **ON** o **OFF**.

## ■ Tono de llamada

Puede cambiar la configuración del tono de llamada.

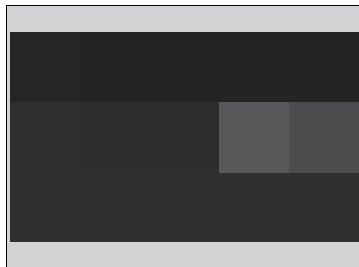

1. Pulse el botón **PHONE**.
2. Seleccione **Settings**.
3. Seleccione **Ringtone**.
4. Seleccione **Phone** o **Vehicle**.

## » Tono de llamada

**Phone:** Según la marca y el modelo del teléfono móvil, el tono de llamada almacenado en el teléfono sonará si el teléfono está conectado.

**Vehicle:** El tono de llamada fijo suena por los altavoces.

## ■ Para borrar el sistema

Se borran los ajustes del teléfono, los teléfonos emparejados, las entradas de contactos favoritos, los datos del historial de llamadas y los datos importados de la agenda telefónica.

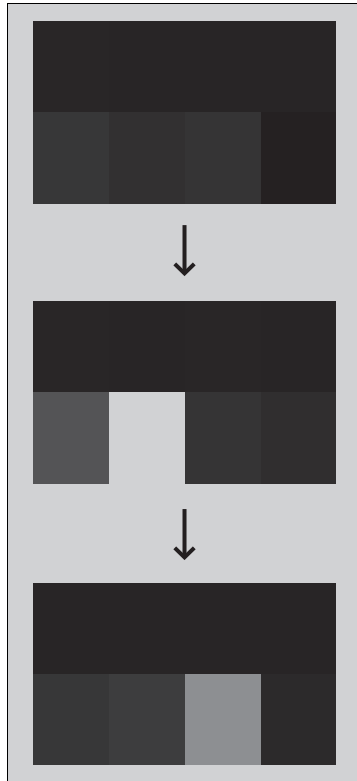

1. Pulse el botón **PHONE**.
2. Seleccione **Settings**.
3. Seleccione **System Clear**.
4. Seleccione **Yes**.

5. Un mensaje de confirmación aparece en la pantalla. Seleccione **Yes**.

6. Aparee una notificación en la pantalla. Seleccione **OK**.

## ■ Importación automática de la agenda telefónica y el registro de llamadas del teléfono móvil

Una vez emparejado el teléfono, el contenido de la agenda y del historial de llamadas se importa automáticamente al HFT.

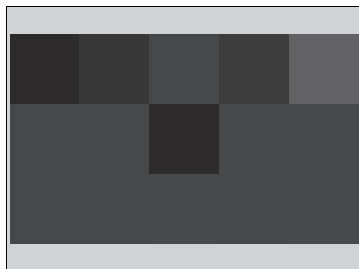

## ☒ Importación automática de la agenda telefónica y el registro de llamadas del teléfono móvil

Cuando selecciona una persona en la lista de la agenda telefónica del móvil, puede ver hasta cinco iconos de categoría. Los iconos indican qué tipo de números hay almacenados para ese nombre.

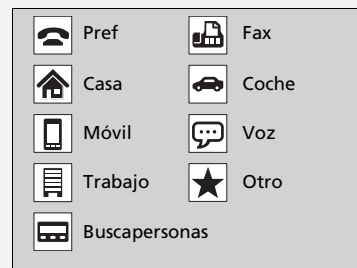

En algunos teléfonos, es posible que no se puedan importar los iconos de categoría al HFT.

La agenda se actualiza después de cada conexión. El historial de llamadas se actualiza después de cada conexión o llamada.

## Favoritos

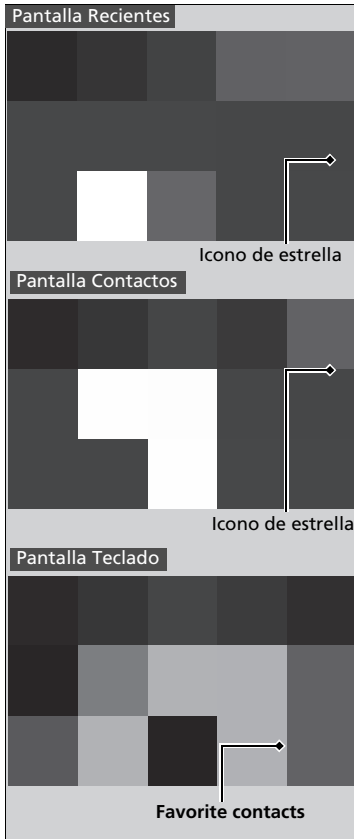

### ■ Para agregar un contacto favorito

1. Pulse el botón **PHONE**.
2. Seleccione la pantalla **Recent calls**, **Contacts** o **Keypad**.

En la pantalla **Recientes** o **Contact**

3. Seleccione el icono de estrella.

En la pantalla **Teclado**

3. Seleccione **Favorite contacts**.
  - ▶ Aparece una notificación en la pantalla si el contacto favorito se almacena correctamente.
  - ▶ Para eliminar el contacto favorito, vuelva a seleccionar el icono de estrella.

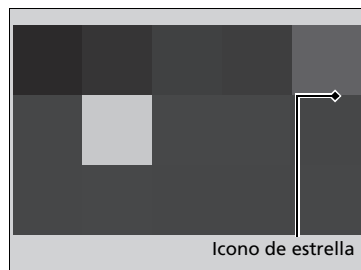

■ **Para eliminar un contacto favorito**

1. Pulse el botón **PHONE**.
2. Seleccione **Favorite contacts**.
3. Seleccione el icono de estrella.
4. Un mensaje de confirmación aparece en la pantalla. Seleccione **Yes**.



## Realización de una llamada

Puede realizar llamadas introduciendo un número de teléfono o usando las entradas importadas de las pantallas **Recent calls**, **Favorite contacts** y **Contacts**.

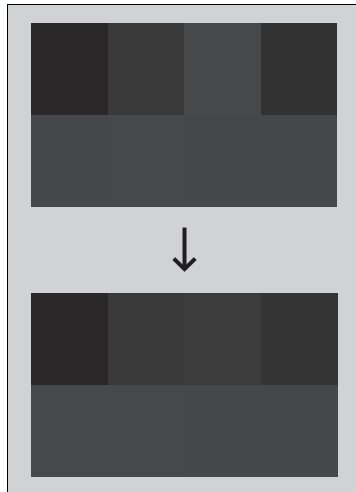
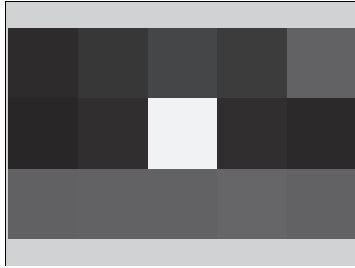

### ■ Para realizar una llamada utilizando la agenda telefónica importada

Una vez emparejado el teléfono, el contenido de la agenda se importa automáticamente al sistema HFT.

1. Pulse el botón **PHONE**.
2. Seleccione **Contacts**.
3. La agenda se almacena por orden alfabético.  
Seleccione un nombre.
4. Seleccione un número.
  - ▶ La marcación se inicia automáticamente.

## Realización de una llamada

Una vez conectada una llamada, puede escuchar la voz de la persona a la que llama a través de los altavoces.



■ **Para realizar una llamada utilizando un número de teléfono**

1. Pulse el botón **PHONE**.
2. Seleccione **Keypad**.
3. Seleccione un número.
4. Seleccione **Call**.
  - La marcación se inicia automáticamente.

■ **Para realizar una llamada utilizando el registro de llamadas**

El registro de llamadas se almacena por **All**, **Dialled**, **Missed** o **Received**.

1. Pulse el botón **PHONE**.
2. Seleccione **Recent calls**.
  - Puede ordenar por **All**, **Dialled**, **Missed** o **Received**. Seleccione el icono en la esquina superior derecha de la pantalla.
3. Seleccione un número.
  - La marcación se inicia automáticamente.

☒ **Para realizar una llamada utilizando el registro de llamadas**

El registro de llamadas aparece solo cuando hay un teléfono conectado a HFT y muestra las últimas 20 llamadas marcadas, recibidas o perdidas.



■ **Para realizar una llamada mediante una entrada de contacto favorito**

1. Pulse el botón **PHONE**.
2. Seleccione **Favorite contacts**.
3. Seleccione un número.
  - ▶ La marcación se inicia automáticamente.

## ■ Recepción de una llamada

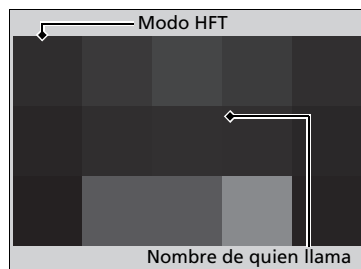

Cuando se recibe una llamada, suena un aviso audible y aparece la pantalla **Incoming Call...**

Puede responder a la llamada con la rueda de selección izquierda.

Para responder, suba o baje para seleccionar **Respuesta** en la interfaz de información del conductor y, a continuación, pulse la rueda de selección izquierda.

- Si decide rechazar o finalizar la llamada, seleccione **Ignorar** en la interfaz de información del conductor con la rueda de selección izquierda.

## ▣ Recepción de una llamada

Llamada en espera

Seleccione **Answer** con la rueda de selección izquierda para poner la llamada actual en espera y responder a la llamada entrante.

Seleccione **Swap calls** con la rueda de selección izquierda para volver a la llamada actual.

Seleccione **Ignore** con la rueda de selección izquierda para ignorar la llamada entrante si no desea responderla.

Seleccione **Hang up** con la rueda de selección izquierda para colgar la llamada actual.

Puede seleccionar los iconos en la pantalla del sistema de audio/información en lugar de los iconos de la interfaz de información del conductor.

## ■ Opciones durante una llamada

Las opciones siguientes están disponibles durante una llamada.

**Swap Calls:** Permite poner la llamada actual en espera para responder a una llamada entrante.

**Mute:** Permite silenciar el teléfono.

**Use Handheld:** Permite transferir una llamada del HFT al teléfono.

**Keypad:** Permite enviar números durante una llamada. Resulta útil cuando se llama a un sistema telefónico dirigido por menú.

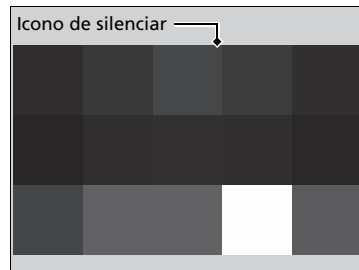

Las opciones disponibles se muestran en la mitad inferior de la pantalla.

Seleccione la opción.

- ▶ El icono de silenciar aparece cuando se ha seleccionado **Mute**. Seleccione **Mute** de nuevo para desactivarla.

## ☒ Opciones durante una llamada

**Keypad:** Disponible en algunos teléfonos.

## Funcionamiento básico del sistema de audio

Para usar el sistema de audio, el modo de alimentación debe estar en ACCESORIOS o CONTACTO.

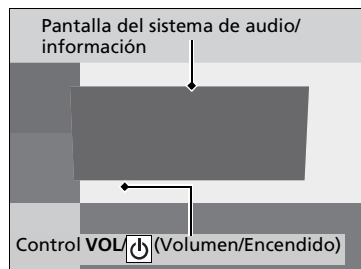

■ **Control VOL / [botón de encendido] (Volumen/Encendido):**  
Pulse para encender y apagar el sistema de audio.  
Para ajustar el volumen con el sistema de audio encendido.

### » Funcionamiento básico del sistema de audio

#### Modelos de Corea y México

El sistema de audio se puede usar durante 10 minutos o cuando la puerta delantera está abierta con el modo de alimentación en VEHÍCULO APAGADO; pasado ese tiempo, el sistema de apagará automáticamente.

#### Modelos de Latinoamérica, excepto México, y África y Oriente Medio

El sistema de audio se puede usar durante 10 minutos o cuando la puerta del conductor está cerrada con el modo de alimentación en VEHÍCULO APAGADO; pasado ese tiempo, el sistema de apagará automáticamente.

#### Todos los modelos

Si quiere seguir usándolo, recomendamos que pase el modo de alimentación a ACCESORIOS o CONTACTO.

## Inicio

La pantalla del sistema de audio aparece de color blanco cuando el modo de alimentación está en la posición de ACCESORIOS o CONTACTO. Al iniciarse, aparece la siguiente pantalla sobre la carga de los datos. Al añadir a un usuario nuevo, es necesario introducir la información del usuario con el arranque.



Seleccione **OK**.

- ▶ Si no selecciona **OK**, el sistema apagará automáticamente la pantalla tras un período de tiempo.
- ▶ Si no hay registrado ningún dispositivo, seleccione **OK** y aparecerá la pantalla de emparejamiento de *Bluetooth*®.
- ▶ Si marca la casilla **No volver a mostrar esto**, esta pantalla no se volverá a mostrar.

### ■ Registro de información de usuario nuevo.

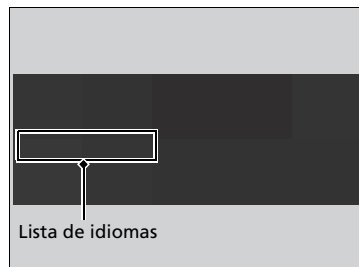

1. Lea el descargo de responsabilidad y seleccione **OK**.
2. Seleccione **Configurar perfil** (Configurar perfil).
  - Si desea cambiar el idioma, seleccione la lista de idiomas.
3. **Agreda un nombre a tu perfil** (Asignar nombre a su perfil) y seleccione **Siguiente** (Siguiente).

#### Modelo con Google integrado

4. Puede ver las condiciones del acuerdo de Google Services.

#### Todos los modelos

5. En la pantalla Configuración de permisos para todo el sistema, seleccione los datos a los que podrá acceder el sistema y seleccione **Aceptar**.
6. Seleccione **Listo par el momento** (Listo por ahora).
  - Al seleccionar **Bloqueo del perfil** (Bloqueo de perfil), puede configurar un PIN para su perfil.

#### Modelo con Google integrado

- Al seleccionar **Set up Google Assistant and apps** (Configurar Asistente de Google y aplicaciones), puede personalizar ajustes relacionados con Google. Se requiere conexión a Internet para cambiar los ajustes.

📶 **Conexión Wi-Fi** P. 346

### »» Registro de información de usuario nuevo.

Hay más información sobre Google Apps y Services disponible en el sitio web de Honda.

Las especificaciones podrían cambiar con actualizaciones del sistema, etc.



## Reinicio del sistema de audio

Puede reiniciar el sistema de audio.

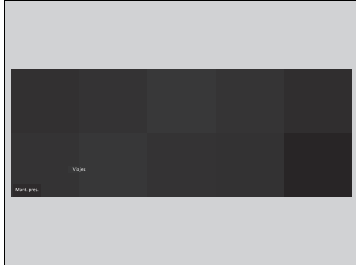

1. Mantenga pulsado **Inicio** durante cinco segundos.
2. Seleccione **OK**.
  - ▶ Si está seleccionado **Modo seguro**, el sistema de audio se reiniciará con las aplicaciones de terceros apagadas. Cuando el modo de alimentación se haya apagado, las aplicaciones de terceros podrán volverse a usar.

## Pantalla del sistema de audio/información

Muestra el estado del sistema de audio y el fondo de pantalla. Esta pantalla permite acceder a diversas opciones de configuración.

### ■ Zona A

La zona A es la principal área de funcionamiento de la pantalla del sistema de audio.

### ■ Cambio de la pantalla

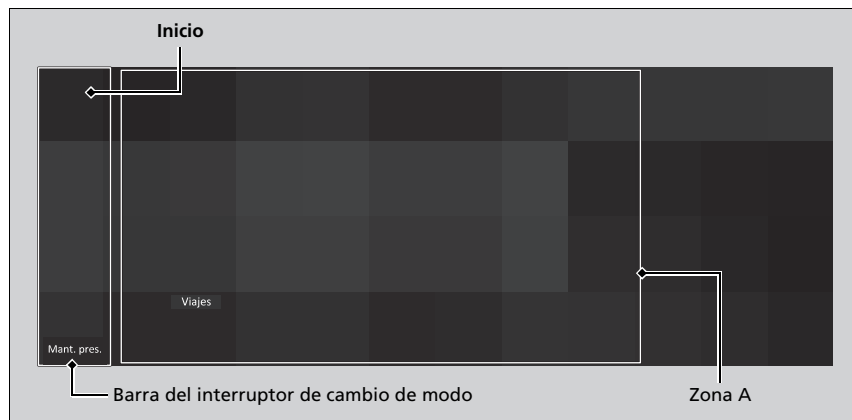

Seleccione **Inicio** para ir a la pantalla de inicio.

Seleccione los siguientes iconos en la pantalla de inicio o tras seleccionar  **Todas las aplicaciones**.

### ■ Teléfono

Muestra información del HFT/HFL.

- **Sistema de teléfono de manos libres (HFT)/Bluetooth® HandsFreeLink® (HFL)**  
P. 396

### ►► Pantalla del sistema de audio/información

#### Funcionamiento de la pantalla táctil

- Utilice gestos simples (incluyendo tocar, deslizar y desplazar) para realizar ciertas funciones de audio.
- Algunos elementos pueden aparecer atenuados durante la conducción para evitar posibles distracciones.
- Podrá seleccionarlos cuando el vehículo esté parado o utilizando comandos de voz.
- El uso de guantes puede limitar o impedir la respuesta de la pantalla táctil.

Puede cambiar el ajuste de sensibilidad de la pantalla táctil.

► **Funciones personalizadas** P. 373

#### Barra del interruptor de cambio de modo

También puede seleccionar cualquier aplicación desde la barra del interruptor de cambio de modo. Se puede editar los accesos directos para abrir otras aplicaciones; pero **Inicio**, **Atrás** y **Asistente de Google**\*1 no se pueden editar.

\*1: En los modelos con Google integrado, estos botones tampoco se pueden mover.

## ■ Viajes

Muestra la información de la computadora de viajes.

- Pestaña **Trayecto actual**: Muestra información del viaje actual.
- Pestaña **Viaje A/Viaje B**: Muestra información de la ruta actual y de las tres rutas anteriores. La información se almacena cada vez que se restablece el viaje A/B. Para reiniciar el Viaje A/B, seleccione **Menú** y, a continuación, **Eliminar historial de viaje**. Para cambiar el ajuste de restablecimiento del viaje A/B, seleccione **Menú** y a continuación **Reinicio "Viaje A"** (Reinicio "Viaje A") o **Reinicio "Viaje B"** (Reinicio "Viaje B").

## ■ Reloj

Muestra el reloj.

## ■ Actualizaciones del sistema\*

Actualiza la versión del software del sistema de audio.

- ☒ **Actualizaciones del sistema\*** P. 324

## ■ FM/AM/DAB\*/USB/Bluetooth®/Proyección de teléfono inteligente

Muestra información para cada formato de audio.

## ■ Configuración del perfil

Muestra la pantalla de configuración del perfil o la pantalla de cambio de usuario.

- ☒ **Información del usuario** P. 366

## ■ Vehículo

Muestra la pantalla de configuración del vehículo.

- ☒ **Funciones personalizadas** P. 373

### ■ Ajustes

Muestra la pantalla de configuración general.

➤ **Funciones personalizadas** P. 373

### ■ Maps\*

Muestra la pantalla de Google Maps.

➤ **Google Maps** P. 364

### ■ Apple CarPlay/Android Auto

Muestra la pantalla de **Apple CarPlay** o **Android Auto**.

➤ **Apple CarPlay** P. 347

➤ **Android Auto™** P. 355

### ■ Brújula

Muestra la pantalla de la brújula.

## Zona B

En la zona B verá una tarjeta que es útil cuando el conductor está usando otra aplicación en la zona A.

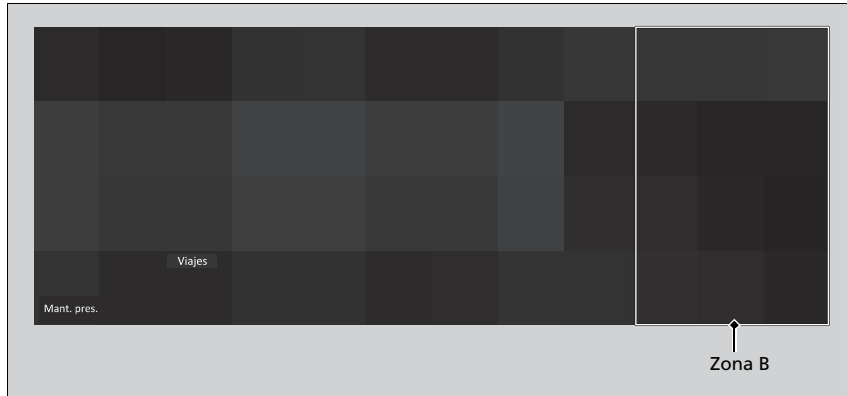

Dispone de las siguientes tarjetas:

- Fuente de audio
- Reloj
- Navegación (Apple CarPlay o Android Auto)
- Brújula
- Viajes

## Zona B

Puede deslizar arriba y abajo en la zona B para ver distintas tarjetas.

La posición de la página se indica a la derecha de la zona B.

## ■ Configuración del fondo de pantalla

Puede cambiar, guardar y borrar el fondo en la pantalla del sistema de audio/información.

### ■ Importar fondo

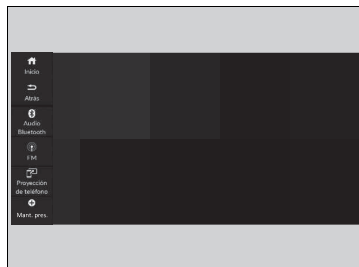

1. Conecte la unidad de memoria USB al puerto USB del bolsillo central.  
 ► **► Puertos USB P. 246**
2. Seleccione **Reloj**.
3. Seleccione **Menú**.
4. Seleccione **Fondo de Pantalla del Reloj**.
5. Seleccione **Agregue más**.
  
6. Importe la imagen que desee.  
 ► Se pueden importar varias imágenes a la vez.
7. Seleccione **Seleccionar archivos**.
8. Seleccione **Agregar archivos**.  
 ► Volverá a aparecer la pantalla **Fondo de Pantalla del Reloj**.

### ►► Configuración del fondo de pantalla

El fondo de pantalla configurado en **Fondo de Pantalla del Reloj** no se puede mostrar en la interfaz de información al conductor.

- Al importar archivos de fondo de pantalla, la imagen debe estar en el directorio raíz de la unidad de memoria USB. No se pueden importar las imágenes de una carpeta.
- El nombre de archivo debe tener menos de 64 bytes.
- El formato de archivo de imagen que se puede importar es BMP (bmp) o JPEG (jpg).
- Se pueden importar hasta 21 imágenes.
- El límite de tamaño de cada archivo individual es 10 MB.
- El tamaño máximo de la imagen es 4.096 × 2.304 píxeles. Si el tamaño de la imagen es inferior a la imagen aparece en mitad de la pantalla con una zona adicional en negro.

### ■ Seleccionar fondo

1. Seleccione **Reloj**.
2. Seleccione **Menú**.
3. Seleccione **Fondo de Pantalla del Reloj**.
4. Seleccione el fondo que desee.
5. Seleccione **Guardar**.
  - ▶ Volverá a aparecer la pantalla **Fondo de Pantalla del Reloj**.

### ■ Borrar fondo

1. Seleccione **Reloj**.
2. Seleccione **Menú**.
3. Seleccione **Fondo de Pantalla del Reloj**.
4. Seleccione **Eliminar archivos**.
5. Seleccione **Seleccionar los archivos que desea eliminar**.
  - ▶ Cuando desee eliminar todo del fondo de pantalla. Seleccione **Eliminar todos los archivos**.
6. Seleccione el fondo que desee.
7. Seleccione **Seleccionar archivos**.
8. Seleccione **Eliminar archivos**.
  - ▶ Volverá a aparecer la pantalla **Fondo de Pantalla del Reloj**.

### ☒ Configuración del fondo de pantalla

No puede eliminar los fondos de pantalla importados originalmente.

Cuando el tamaño de archivo es grande, se tarda un tiempo en obtener un anticipo.

## ■ Pantalla de inicio

### ■ Para mover a la pantalla siguiente

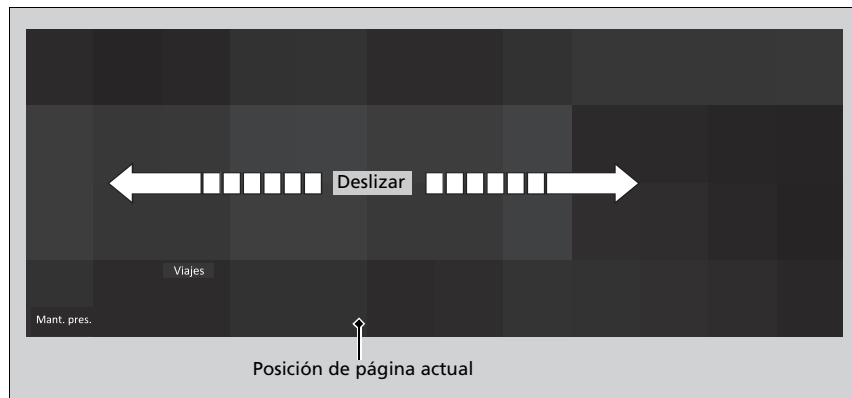

Deslice en la pantalla hacia la izquierda o la derecha para pasar a la siguiente pantalla.

## ►► Pantalla de inicio

La pantalla de inicio tiene tres páginas. Puede añadir hasta seis páginas.

Seleccione **Inicio** para regresar directamente a la primera página de la pantalla de inicio desde cualquier página.



### ■ Para añadir/eliminar iconos de aplicación en la pantalla de inicio

Los iconos de aplicación se pueden añadir o eliminarse de la pantalla de inicio.

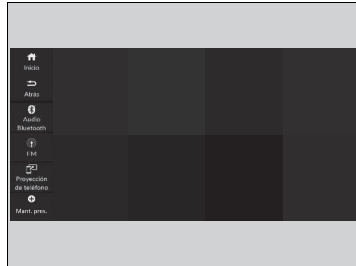

1. Seleccione **Inicio**.
2. Seleccione **Todas las aplicaciones**.
3. Seleccione una aplicación para que se añada o se quite la marca de verificación.

### ▣ Para añadir/eliminar iconos de aplicación en la pantalla de inicio

Las aplicaciones preinstaladas pueden no iniciarse con normalidad. Si esto sucede, será necesario restablecer el sistema.

➤ **Restablecimiento de la configuración de inicio** P. 394

Con la opción **Restablecer los datos de fábrica**, se restaurarán todos los ajustes a los valores predeterminados de fábrica.

➤ **Restablecimiento de la configuración de inicio** P. 394

En caso de que esas aplicaciones sigan sin iniciarse normalmente incluso después de realizar un **Restablecer los datos de fábrica**, póngase en contacto con el distribuidor.

Las aplicaciones no se eliminan al quitar su icono de la pantalla de inicio.

### ■ Para mover los iconos en la pantalla de inicio

Puede cambiar la ubicación de los iconos en la pantalla de inicio.

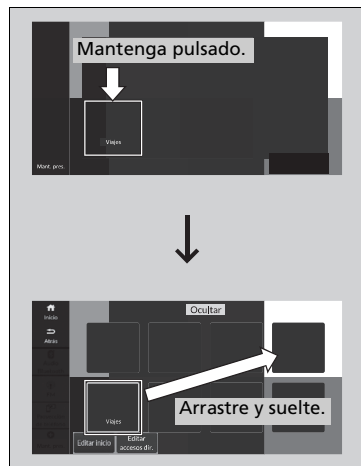

1. Mantenga pulsado un icono.
  - La pantalla cambia a la pantalla de personalización.
2. Arrastre y suelte el icono allá donde desea que aparezca.
3. Seleccione **Inicio** o **Atrás**.
  - La pantalla volverá a la pantalla de inicio.

### ►► Para mover los iconos en la pantalla de inicio

Seleccione **Sugerencias** para ver consejos. Para ocultarlos, vuelva a seleccionarlos.

## ■ Para quitar iconos de la pantalla de inicio

Puede quitar iconos de la pantalla de inicio.

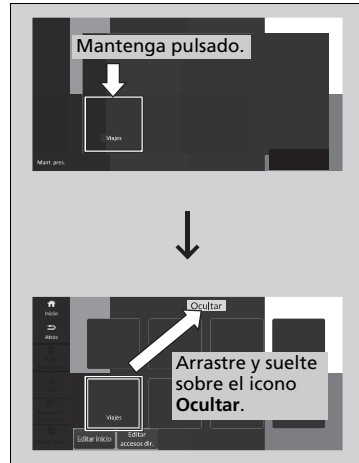

1. Mantenga pulsado un icono.
  - ▶ La pantalla cambia a la pantalla de personalización.
2. Arrastre y suelte el icono que desea quitar sobre el icono **Ocultar**.
  - ▶ El icono desaparece de la pantalla de inicio.
3. Seleccione **Inicio** o **Atrás**.
  - ▶ La pantalla volverá a la pantalla de inicio.

## ☒ Para quitar iconos de la pantalla de inicio

Las aplicaciones no se eliminan al quitar su icono de la pantalla de inicio.

Seleccione **Sugerencias** para ver consejos. Para ocultarlos, vuelva a seleccionarlos.

### ■ Para añadir iconos de acceso directo en la pantalla de inicio

Puede almacenar hasta tres\*1 o cuatro iconos en la barra del interruptor de cambio de modo.

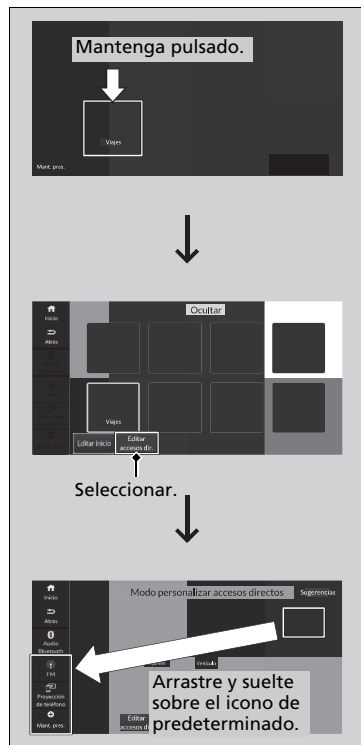

#### 1. Mantenga pulsado un icono.

- La pantalla cambia a la pantalla de personalización.

#### 2. Seleccione **Editar accesos dir.**

- 3. Arrastre y suelte el icono que desee almacenar a la izquierda de la pantalla de inicio.

- El icono es un acceso directo.

#### 4. Seleccione **Inicio** o **Atrás**.

- La pantalla volverá a la pantalla de inicio.

### ►► Para añadir iconos de acceso directo en la pantalla de inicio

Seleccione **Sugerencias** para ver consejos. Para ocultarlos, vuelva a seleccionarlos.

También puede añadir iconos de acceso directo en la pantalla de inicio realizando lo siguiente.

1. Mantenga pulsado un icono.
2. Seleccione **Editar accesos dir.**
3. Seleccione un icono.
4. Seleccione una ubicación para el acceso directo.
5. Seleccione **Inicio** o **Atrás**.

\*1: Modelo con Google integrado

## Barra de estado

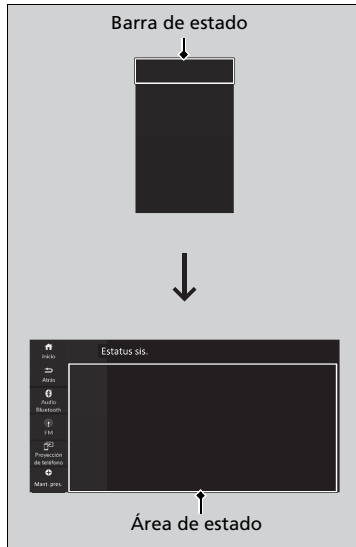

1. Seleccione la barra de estado del sistema.  
► Aparece el área de estado.
2. Seleccione un elemento para ver los detalles.
3. Seleccione **Inicio** o **Atrás**.

## Actualizaciones del sistema \*

Cuando haya una actualización disponible para su sistema, en la pantalla del sistema de audio/información, aparecerá una pantalla que le solicitará que actualice su sistema.

**Modelos de Oriente Medio con Google integrado y modelos de Corea**

La función Actualizaciones del sistema utiliza la unidad de control telemática (TCU) o la funcionalidad de comunicación Wi-Fi.

**Modelos de Oriente Medio sin Google integrado y modelos de Modelos de Latinoamérica**

El firmware del sistema de audio se puede actualizar con una conexión Wi-Fi.

### ►► Actualizaciones del sistema \*

#### AVISO

Cuando se inicie una actualización del sistema, el vehículo no podrá moverse.

Si hay disponible una versión de software nueva, realice la actualización a la mayor brevedad posible.

Si la actualización del sistema da error, consulte con un distribuidor.

Las actualizaciones del sistema que cambian especificaciones podrían ser contradictorias con la información de este manual del propietario.

## Realización/planificación de las actualizaciones del sistema

### Realización de actualizaciones del sistema

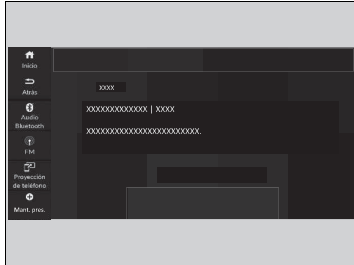

1. Seleccione **Aceptar la actualización** para permitir la actualización.
  - ▶ Si **Actualización automática** se configura como Apagada, esta pantalla no se abrirá.
2. Si el modo de alimentación es APAGADO, aparecerá la pantalla de solicitud de permiso. Una vez que se inicie una actualización del sistema, el vehículo no podrá moverse.
  - ▶ Cuando seleccione **Continuar ahora**, la actualización del sistema se iniciará de inmediato.
  - ▶ **Modelos de Oriente Medio con Google integrado y modelos de Corea**  
Si selecciona **Establecer hora de actualización**, puede establecer una hora para que se realice la actualización.
  - ▶ Si selecciona **Recordármelo después**, puede retrasar la actualización del sistema. La pantalla de solicitud de permiso volverá a aparecer la próxima vez que el modo de alimentación sea APAGADO.

Para las actualizaciones importantes, el mensaje **Recordármelo después** dejará de aparecer tras haberse seleccionado un cierto número de veces.

### Realización/planificación de las actualizaciones del sistema

#### AVISO

Para las actualizaciones importantes, el mensaje **Recordármelo después** dejará de aparecer tras haberse seleccionado un cierto número de veces.

Antes de iniciar una actualización del sistema, asegúrese de que el vehículo está detenido en un lugar seguro.

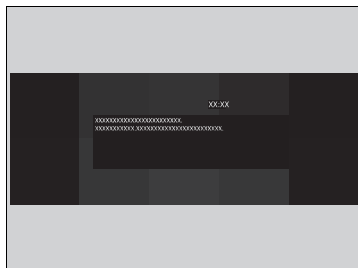

3. La próxima vez que el modo de alimentación esté en CONTACTO, aparecerá la pantalla de resultados de actualizaciones del sistema.

#### ► Realización/planificación de las actualizaciones del sistema

Si ha pulsado **Aceptar la actualización** en la pantalla de aceptación cuando se sugiera realizar una actualización, o si **Actualización automática** se configura como Encendido, y la pantalla de solicitud de permiso no aparece incluso con el modo de alimentación en APAGADO, podría deberse a una o varias de las siguientes condiciones. Para obtener más información, consulte a un distribuidor.

- El cofre está abierto.
- El cambio no está en [P].
- El vehículo muestra una o varias notificaciones de emergencia.
- La batería se ha agotado.

Si el sistema se está actualizando mediante Wi-Fi, no podrá usar esta función en algunas situaciones según los métodos de autenticación de Wi-Fi.

Por ejemplo:

- La conexión requiere que inicie sesión.
- Debe aceptar las condiciones de uso.

Si está desconectado de la red, la descarga se detendrá.

La descarga se reanuda cuando se establece una nueva conexión de red.



## ■ Ajustes de actualizaciones del sistema

Se pueden configurar los siguientes ajustes.

- **Actualización automática**
- **Descarga automática**
- **Versiones de la unidad de control**
- **Config. de conexión**
- **Historial de actualización**

### ■ Actualización automática

Utilice el siguiente procedimiento para cambiar a la actualización automática.

1. Seleccione **Inicio**.
2. Seleccione **Actualizaciones del sistema**.
  - ▶ Si **Actualizaciones del sistema** no aparece en la pantalla de inicio, seleccione  **Todas las aplicaciones**.
3. Seleccione **Ajustes**.
4. Seleccione **Actualización automática**.

### ■ Ajustes de descarga automática

Utilice el siguiente procedimiento para cambiar al ajuste de descarga automática.

1. Seleccione **Inicio**.
2. Seleccione **Actualizaciones del sistema**.
  - ▶ Si **Actualizaciones del sistema** no aparece en la pantalla de inicio, seleccione  **Todas las aplicaciones**.
3. Seleccione **Ajustes**.
4. Seleccione **Descarga automática**.



### ■ Consulte el estado de actualización y versión

Utilice el siguiente procedimiento para confirmar el estado de actualización y versión.

1. Seleccione **Inicio**.
2. Seleccione **Actualizaciones del sistema**.
  - Si **Actualizaciones del sistema** no aparece en la pantalla de inicio, seleccione   
**Todas las aplicaciones**.
3. Seleccione **Ajustes**.
4. Seleccione **Versiones de la unidad de control**.

### ■ Configuración de conexión

Use el siguiente procedimiento para conectarse a Internet mediante una red Wi-Fi.

1. Seleccione **Inicio**.
2. Seleccione **Actualizaciones del sistema**.
  - Si **Actualizaciones del sistema** no aparece en la pantalla de inicio, seleccione   
**Todas las aplicaciones**.
3. Seleccione **Ajustes**.
4. Seleccione **Config. de conexión**.
  -  **Conexión Wi-Fi** P. 346

### ■ Consulte el historial de actualización

Utilice el siguiente procedimiento para confirmar el historial de actualización.

1. Seleccione **Inicio**.
2. Seleccione **Actualizaciones del sistema**.
  - Si **Actualizaciones del sistema** no aparece en la pantalla de inicio, seleccione   
**Todas las aplicaciones**.
3. Seleccione **Ajustes**.
4. Seleccione **Historial de actualización**.

## Ajuste del sonido

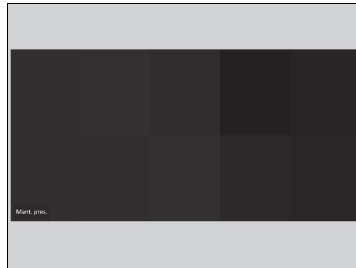
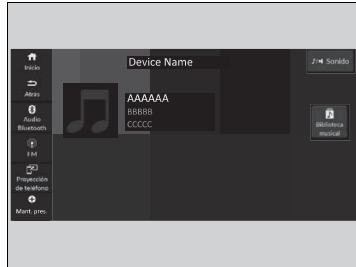

1. Seleccione **Inicio**.
  2. Seleccione un icono de fuente de audio.
- Modo radio AM/FM, DAB\***
3. Seleccione **Menú**.
  4. Seleccione **Ajustes de sonido**.
  5. Seleccione el ajuste que desee.

**Modo de audio USB, audio Bluetooth**

3. Seleccione **Sonido**.
4. Seleccione el ajuste que desee.

Seleccione un elemento de las siguientes:

- **Compensación de volumen y velocidad**\*2: Permite establecer el aumento de volumen.
- **Graves/Medios/Agudos**: Agudos, Alcance medio, Graves
- **Balance/atenuador**\*2: Balance, Atenuador
- **Zonas de audio y Balance/Atenuador**\*1: Solo el conductor, Solo adelante, Solo atrás, Vehículo completo, Balance, Atenuador
- **Bose Centerpoint Surround**\*1: Bose Centerpoint
- **Bose Dynamic Speed Compensation**\*1: Permite establecer el aumento de volumen.

### ► Ajuste del sonido

La función **Compensación de volumen y velocidad**\*2 y **Bose Dynamic Speed Compensation**\*1 ajusta el nivel del volumen según la velocidad del vehículo. Cuando se va más rápido, el volumen de audio aumenta. Cuando se va más lento, el volumen de audio disminuye.

También puede ajustar el sonido con el procedimiento siguiente.

1. Seleccione **Inicio**.
2. Seleccione **Ajustes**.
3. Seleccione **Sonido**.

Para restablecer cada ajuste para **Graves/Medios/Agudos**, **Balance/atenuador**\*2, **Zonas de audio y Balance/Atenuador**\*1 y **Compensación de volumen y velocidad**\*2 seleccione **Restablecer** en cada opción de ajuste.

\*1: Modelos con 12 altavoces.

\*2: Modelos con 8 altavoces.

\* No disponible en todos los modelos

## Configuración pantalla

Permite cambiar el brillo de la pantalla del sistema de audio/información.

### ■ Cambio del brillo de la pantalla

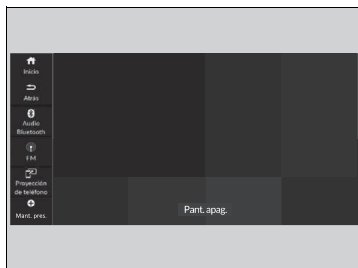

1. Seleccione **Inicio**
2. Seleccione **Ajustes**.
3. Seleccione **Pantalla**.
4. Seleccione el ajuste que desee.

### ☒ Cambio del brillo de la pantalla

Puede cambiar los ajustes **Contraste** y **Nivel de negro** del mismo modo.

Para restablecer los ajustes, seleccione **Restablecer**.

## Selección de una fuente de audio

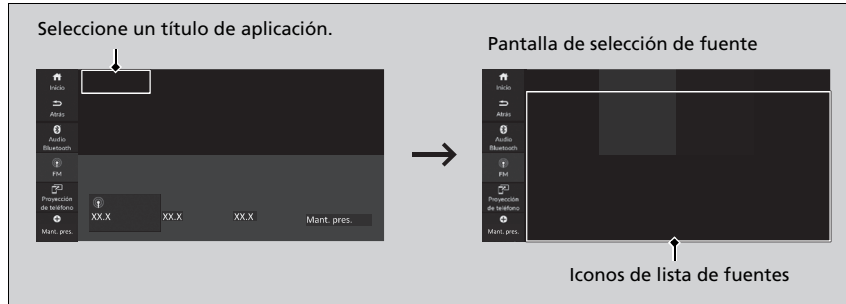

Seleccione el título de la aplicación de la pantalla del sistema de audio/información y, a continuación, seleccione un icono en la lista de fuentes para cambiar a la fuente de audio.

## Limitaciones del funcionamiento manual

Algunas funciones manuales no están habilitadas o no funcionan mientras el vehículo está en movimiento.

No es posible seleccionar una opción desactivada hasta que se detiene el vehículo.

## Reproducción de radio AM/FM

**Pantalla del sistema de audio/información**

The diagram shows a central screen with a dark background and light-colored text and icons. On the left side of the screen, there is a vertical menu with icons for 'Inicio', 'Atrás', 'Radio', 'FM', and 'Mant. pres.'. The main area of the screen displays three frequency slots, each with 'XX.X' and a 'Mant. pres.' button below it. Arrows point from various text labels to specific elements on the screen.

**Icono Sintonizar**  
Selecciónese para usar el teclado en pantalla e introducir la frecuencia de radio directamente.

**Atrás**  
Selecciónese para volver a la pantalla anterior.

**Iconos Buscar**  
Selecciónese **◀◀** o **▶▶** para buscar arriba y abajo en la banda seleccionada una estación con una señal potente.

**Control VOL/🔊 (Volumen/Encendido)**  
Púlselo para encender y apagar el sistema de audio.  
Gírelo para ajustar el volumen.

**Icono Escanear**  
Selecciónese para explorar cada estación con una señal intensa.

**Menú**  
Selecciónese para mostrar la pantalla del menú.

**Emisoras**  
Selecciónese para mostrar la pantalla de lista de emisoras.

**Iconos de emisora favorita, Agregar favorito**  
Permiten seleccionar las frecuencias de radio guardadas en las emisoras favoritas. Mantenga pulsado + **Mant. pres.** para memorizar la emisora.  
Deslice en la pantalla a la izquierda o derecha para mostrar la lista de emisoras favoritas siguientes o anteriores.

## ■ Emisora favorita

Para añadir una emisora:

1. Sintonice la emisora que desee.
2. Seleccione y mantenga pulsado **Mant. pres.**

### ■ Edición de una emisora favorita

Mantenga seleccionado el icono de emisora favorita deseado.

Están disponibles las opciones siguientes:

- **Quitar favorito:** Permite eliminar el icono de emisora favorita de la lista de emisoras favoritas.
- **Reempla. Por** (número): Permite reemplazar el icono de emisora favorita almacenada.
- **Agr. inicio:** Permite añadir el icono de acceso directo de la emisora favorita almacenada a la pantalla de inicio.

## ■ Lista de emisoras

Indica las emisoras más potentes en la banda seleccionada.

1. Seleccione **Emisoras** para ver una lista.
2. Seleccione la emisora.

### ■ Actualización manual

Actualiza la lista de estaciones en cualquier momento.

1. Seleccione **Emisoras** para ver una lista.
2. Seleccione **Actualizar**.

## ☒ Emisora favorita

Cambio del modo de audio

Gire la rueda de selección izquierda o seleccione el icono de fuente de audio de la pantalla.

➤ **Botones del control remoto de audio** P. 249

Se pueden almacenar 12 emisoras AM/FM en la memoria de presintonías.

## ■ Escanear

Realiza una reproducción de muestra para escuchar las estaciones más potentes en la banda seleccionada durante 10 segundos. Para desactivar la búsqueda, seleccione **Detener** o **Atrás**.

## ■ Sistema de radiodifusión de datos (RDS)\*

Proporciona datos de texto relacionados con la estación de FM compatible con RDS.

### ■ Búsqueda de una estación RDS en la lista de estaciones

1. Seleccione **Emisoras** para mostrar una lista mientras escucha una emisora de FM.
2. Seleccione la emisora.

### ■ Actualización manual

Actualiza la lista de estaciones en cualquier momento.

1. Seleccione **Emisoras** para mostrar una lista mientras escucha una emisora de FM.
2. Seleccione **Actualizar**.

## ☒ Sistema de radiodifusión de datos (RDS)\*

Cuando escoge una estación de FM compatible con RDS, el sistema RDS se activa automáticamente y la pantalla de frecuencias muestra el nombre de la estación. Sin embargo, cuando las señales de la estación se debilitan, la pantalla pasa a mostrar la frecuencia en lugar del nombre de la estación.



## Reproducción de DAB (Digital Audio Broadcasting, Radiodifusión de sonido digital)\*

**Pantalla del sistema de audio/información**

**Atrás**  
Púselo para volver a la pantalla anterior.

**Iconos Conjunto**  
Seleccione ◀ o ▶ para sintonizar el conjunto.  
Seleccione y mantenga pulsado ◀ o ▶ para buscar el servicio seleccionado desde la banda de frecuencia más alta a más baja hasta encontrar la señal de recepción de un conjunto.

**Control VOL/⏻ (Volumen/Encendido)**  
Púselo para encender y apagar el sistema de audio.  
Gírelo para ajustar el volumen.

**Icono Escanear**  
Seleccione para escanear cada emisora o servicio pendiente.

**Menú**  
Seleccione **Menú** para visualizar y personalizar los ajustes DAB.

**Icono Lista Conjuntos**  
Seleccione para mostrar la pantalla de lista de conjuntos.

**Iconos Servicio**  
Seleccione ◀ o ▶ para sintonizar el componente de servicio.

**Iconos de Servicio favorito, Agregar favorito**  
Sintonice la frecuencia presintonizada. Seleccione y mantenga pulsado el icono de presintonización para guardar ese servicio.  
Deslice en a pantalla a la izquierda o derecha para mostrar el servicio favorito siguiente o anterior.

\* No disponible en todos los modelos

## ■ Memoria de presintonías

Para memorizar un servicio:

1. Sintonice la emisora que desee.
2. Seleccione y mantenga pulsado **Mant. Prsndo Agr.**

## ■ Lista Conjuntos

Enumera el servicio con señal de recepción en los conjuntos seleccionados.

1. Seleccione **Lista Conjuntos**.
2. Seleccione el conjunto.

### ■ Actualización manual

Actualiza la lista de conjuntos disponibles en cualquier momento.

1. Seleccione **Lista Conjuntos**.
2. Seleccione **Actualizar**.

## » Memoria de presintonías

Cambio del modo de audio

Gire la rueda de selección izquierda o seleccione el icono de fuente de audio de la pantalla.

📺 **Botones del control remoto de audio** P. 249

Se pueden almacenar 12 conjuntos en la memoria de presintonías.

## ■ Escanear

Permite escuchar una muestra de cada uno de los servicios o conjuntos con señal de recepción para el servicio seleccionado durante 10 segundos. Para desactivar la búsqueda, seleccione **Detener** o **Atrás**.

## ■ Cambiar modo de exploración

1. Seleccione **Menú**.
2. Seleccione **Modo de exploración**.
3. Seleccione **Conjunto** o **Todo**.

## ■ Texto de radio

Muestra la información de texto de radio de la emisora DAB seleccionada.

## Reproducción de un iPod

Conecte el iPod mediante el conector USB al puerto USB y después seleccione el icono USB.

► Puertos USB P. 246

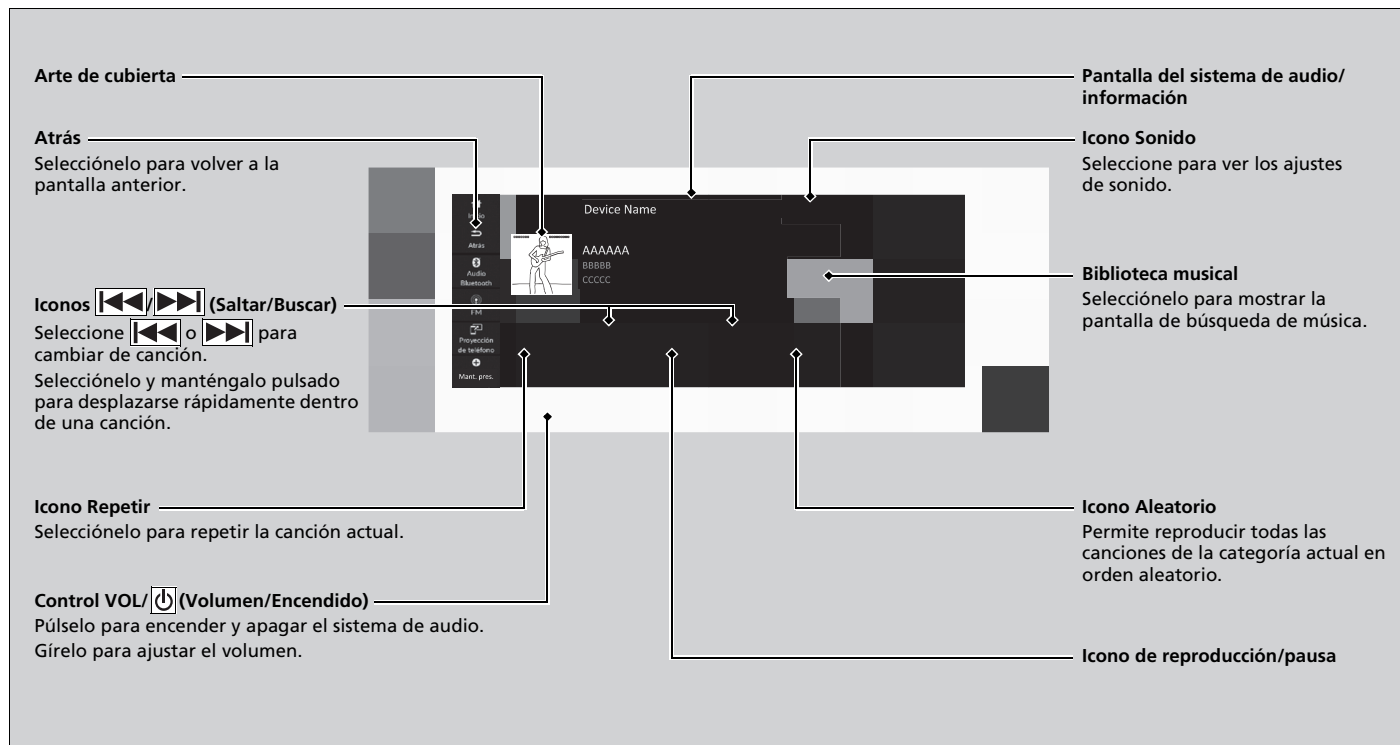

## ■ Cómo seleccionar una canción de la lista de búsqueda de música



1. Seleccione **Biblioteca musical**.
2. Seleccione una categoría de búsqueda (por ejemplo, Artistas, Álbumes, etc.).
3. Continúe haciendo selecciones hasta que encuentre la canción de su elección.

## ☒ Reproducción de un iPod

Las funciones disponibles varían según el modelo o la versión. Algunas funciones pueden no estar disponibles en el sistema de audio del vehículo.

Si se produce algún problema, puede aparecer un mensaje de error en la pantalla del sistema de audio/información.

➤ **iPod/Unidad de memoria USB** P. 419

Si utiliza la app de música de su iPhone/iPod mientras el teléfono está conectado al sistema de audio, puede que ya no pueda volver a utilizar la misma app en la pantalla de audio/información.

Vuelva a conectar el dispositivo si es necesario.

Si se conecta un iPhone mediante Apple CarPlay, la fuente iPod/USB deja de estar disponible y los archivos de audio del teléfono solo pueden reproducirse dentro de Apple CarPlay.

## ■ Cómo seleccionar un modo de reproducción

Puede seleccionar los modos de orden aleatorio y repetición al reproducir un archivo.

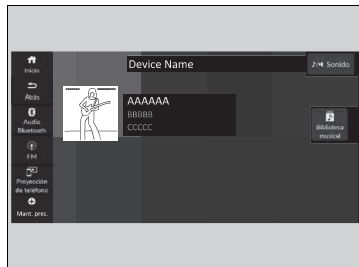

### ■ Aleatorio/Repetir

Seleccione repetidamente el icono aleatorio o de repetición hasta que encuentre la opción del modo de reproducción que prefiera.

### ■ Para desactivar un modo de reproducción

Seleccione el modo que desee desactivar.

## ►► Cómo seleccionar un modo de reproducción

Elementos del menú modo de categoría

### Aleatorio

 **Aleatorio desactivado:** Desactiva el modo aleatorio.

 **Reproducir en aleatorio todas las canciones:** Permite reproducir todas las canciones disponibles en una lista seleccionada en orden aleatorio.

### Repetir

 **Repetir desactivado:** Desactiva el modo Repetir.

 **Repetir canción:** Repite la canción actual.

 **Repetir todo:** Permite repetir todas las canciones.

## Reproducción de una unidad de memoria USB

El sistema de audio lee y reproduce archivos de audio de una unidad de memoria USB en formato MP3, WMA, AAC\*1, FLAC, WAV, opus, MP4\*, AVI\*, MKV\*, 3GPP\*, WebM\* o MPEG2-TS\*.

Conecte la unidad de memoria USB al puerto USB y, a continuación, seleccione el icono USB.

► Puertos USB P. 246

**Pantalla del sistema de audio/información**

**Atrás**  
Selecciónelo para volver a la pantalla anterior.

**Iconos** [Iconos de salto y búsqueda] (**Saltar/Buscar**)  
Seleccione [Iconos de salto y búsqueda] o [Iconos de salto y búsqueda] para cambiar de archivo.  
Selecciónelo y manténgalo pulsado para desplazarse rápidamente dentro de un archivo.

**Icono Repetir**  
Selecciónelo para repetir el archivo actual.

**Control VOL/ [Icono de volumen]** (**Volumen/Encendido**)  
Púlselo para encender y apagar el sistema de audio.  
Gírelo para ajustar el volumen.

**Icono de reproducción/pausa**

**Icono Sonido (Reproducción de una música)/Icono Menú (Reproducción de un vídeo)**  
Selecciónelo para cambiar los ajustes de sonido o vídeo.

**Biblioteca musical**  
Selecciónelo para mostrar la pantalla de búsqueda de música.

**Icono Aleatorio**  
Permite reproducir todos los archivos de la categoría actual en orden aleatorio.

**Icono de parada (Reproducción de un vídeo)**

\*1: En esta unidad solo se pueden reproducir archivos en formato AAC grabados con iTunes.

## ■ Cómo seleccionar un archivo de la lista de búsqueda de música

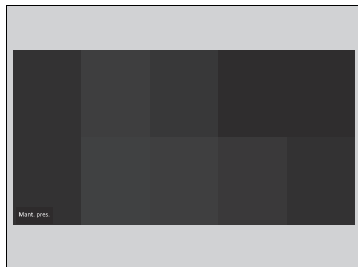

1. Seleccione **Biblioteca musical**.
2. Seleccione una categoría de búsqueda (por ejemplo, Artistas, Álbumes, Vídeos\*<sup>1</sup>, etc.).
3. Continúe haciendo selecciones hasta que encuentre la canción o el vídeo\*<sup>1</sup> de su elección.

## ▣ Reproducción de una unidad de memoria USB

Utilice las unidades de memoria USB recomendadas.

### ▣ Información general sobre el sistema de audio P. 421

No se pueden reproducir archivos WMA protegidos con gestión de derechos digitales (DRM).

El sistema de audio muestra **El archivo seleccionado no se puede reproducir en este sistema** y pasa al siguiente archivo.

Si se produce algún problema, puede aparecer un mensaje de error en la pantalla del sistema de audio/información.

### ▣ iPod/Unidad de memoria USB P. 419

\*1: Excepto modelos de México



## ■ Cómo seleccionar un modo de reproducción

Puede seleccionar los modos aleatorio y de repetición al reproducir un archivo.

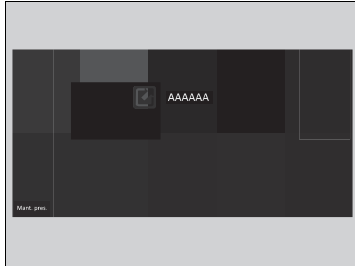

### ■ Aleatorio/Repetir

Seleccione el icono Aleatorio o repetir varias veces hasta ir al modo deseado.



### ■ Para desactivar un modo de reproducción

Seleccione el modo que desee desactivar.



## ▶▶ Cómo seleccionar un modo de reproducción

Elementos del menú modo de categoría

### Aleatorio

-  **Aleatorio desactivado:** Desactiva el modo aleatorio.
-  **Todas las pistas en aleatorio:** Reproduce todos los archivos en orden aleatorio.
-  **Aleatorio en carpeta:** Reproduce todos los archivos de la carpeta actual en orden aleatorio.

### Repetir

-  **Repetir desactivado:** Desactiva el modo Repetir.
-  **Repetir pista:** Repite el archivo que se está reproduciendo en ese momento.
-  **Repetir en carpeta:** Repite todos los archivos de la carpeta actual.

## Reproducción de audio *Bluetooth*®

El sistema de audio permite escuchar música desde un teléfono compatible con *Bluetooth*. Esta función está disponible cuando el teléfono está emparejado y conectado al sistema de teléfono de manos libres (HFT)/*Bluetooth*® HandsFreeLink® (HFL).

► **Configuración del teléfono** P. 401

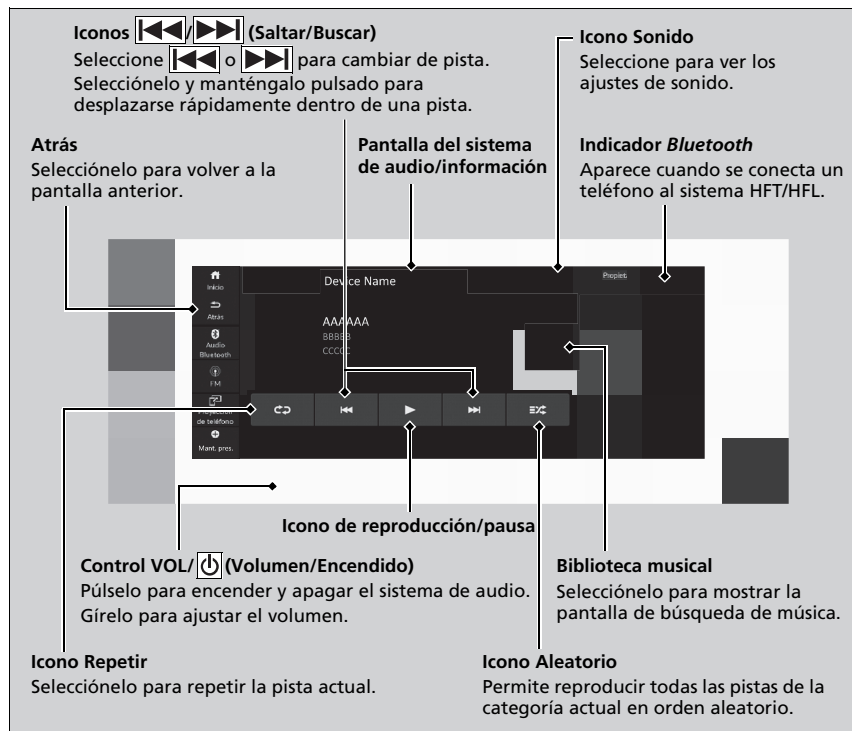

### ►► Reproducción de audio *Bluetooth*®

No todos los teléfonos con Bluetooth y capacidad de transmisión de audio son compatibles. Para comprobar si su teléfono es compatible, consulte a un distribuidor.

En algunos países, puede ser ilegal realizar algunas funciones de dispositivos de datos durante la conducción.

Solo se puede utilizar un único teléfono a la vez con el sistema HFT/HFL.

Cuando hay más de un teléfono emparejado en el vehículo, el primer teléfono emparejado que el sistema encuentra se conecta automáticamente.

El teléfono conectado para audio *Bluetooth*® puede ser diferente.

Si hay más de un teléfono emparejado con el sistema HFT/HFL, puede haber un retardo antes de que el sistema inicie la reproducción.

En algunos casos, puede que el nombre del artista, el álbum o la pista no aparezcan correctamente.

Es posible que algunas funciones no estén disponibles en algunos dispositivos.

Si hay un teléfono conectado mediante Apple CarPlay o Android Auto, el audio *Bluetooth*® de ese teléfono no está disponible.

► **Configuración del teléfono** P. 401

## Para reproducir archivos de audio *Bluetooth*®

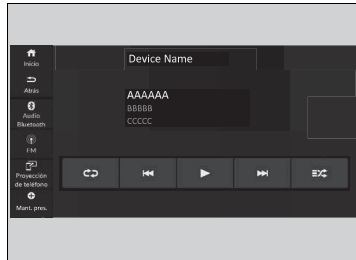

1. Asegúrese de que el teléfono está emparejado y conectado al sistema.

▶ **Configuración del teléfono** P. 401

2. Seleccione el modo de audio *Bluetooth*®.

Si no se reconoce el teléfono, es posible que ya se haya conectado otro teléfono compatible con HFT/HFL, pero no compatible con audio *Bluetooth*®.

## ▶▶ Para reproducir archivos de audio *Bluetooth*®

Para reproducir los archivos de audio, es posible que necesite manejar el teléfono. En ese caso, siga las instrucciones de funcionamiento del fabricante del teléfono.

Al cambiar a otro modo se pausa la música que se está reproduciendo desde el teléfono.

Puede cambiar el teléfono conectado seleccionando **Cambiar dispositivos**.

▶ **Configuración del teléfono** P. 401

## ▶▶ Búsqueda de música

Dependiendo del dispositivo *Bluetooth*® conectado, puede que no aparezcan algunas listas o ninguna de ellas.

## ■ Para reproducir o realizar una pausa de un archivo

Seleccione el icono de reproducción/pausa.

## Búsqueda de música



1. Seleccione **Biblioteca musical**.

2. Seleccione una categoría de búsqueda (por ejemplo, Álbumes).

3. Seleccione un elemento.



▶ Se inicia la reproducción de la selección.

## Conexión Wi-Fi

Este vehículo está equipado con conectividad Wi-Fi. Puede conectarse a un punto de acceso Wi-Fi o un dispositivo de comunicación externos.

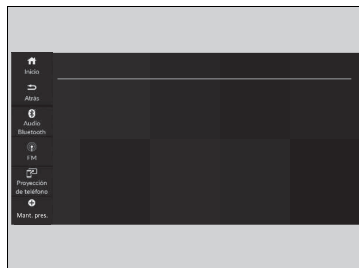
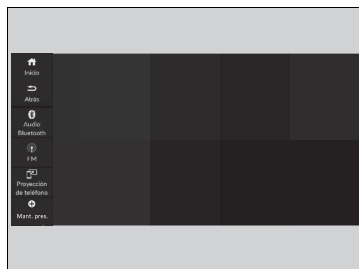
### ■ Conecte el vehículo a un punto de acceso Wi-Fi



1. Seleccione **Inicio**
2. Seleccione **Ajustes**.
3. Seleccione **Conexiones**.
4. Seleccione **Wi-Fi**.
5. Seleccione **Cambiar modo**.
6. Seleccione **Red** o **Conexión de teléfono\*** y, a continuación, **Confirmar**.
  - Para cambiar los ajustes Wi-Fi, seleccione **Opciones**.
  - Seleccione el punto de acceso que desea conectar al sistema.
7. Seleccione **Conectar**.
  - Introduzca una contraseña para el punto de acceso y seleccione .
  - Si la conexión se realiza correctamente, se muestra el icono  en la lista.
8. Seleccione **Inicio** para retroceder a la pantalla de inicio.

### » Conexión Wi-Fi

Wi-Fi y Wi-Fi Direct son marcas comerciales registradas de Wi-Fi Alliance®.



### » Conecte el vehículo a un punto de acceso Wi-Fi

No puede realizar el procedimiento de ajuste con el vehículo en movimiento. Estacione en un lugar seguro para ajustar el sistema de audio en modo Wi-Fi.

Algunos operadores de telefonía móvil cobran por el anclaje y el uso de datos del teléfono inteligente. Compruebe el contrato de datos de su teléfono.

Compruebe el manual del teléfono para averiguar si el teléfono tiene conectividad Wi-Fi.

Puede confirmar si la conexión Wi-Fi está o no activada mediante el icono  de la Lista de redes Wi-Fi. La velocidad de transmisión y otros elementos no se muestran en esta pantalla.

En caso de conexión Wi-Fi con su teléfono, asegúrese de que los ajustes Wi-Fi de su teléfono están en modo de punto de acceso (anclaje de red).

## Apple CarPlay

Si conecta un iPhone compatible con Apple CarPlay al sistema a través del puerto USB del panel frontal o de forma inalámbrica, puede utilizar la pantalla del sistema de audio/información, en lugar de la pantalla del iPhone, para hacer llamadas de teléfono, escuchar música, ver mapas (navegación) y acceder a mensajes.

➤ **Puertos USB** P. 246

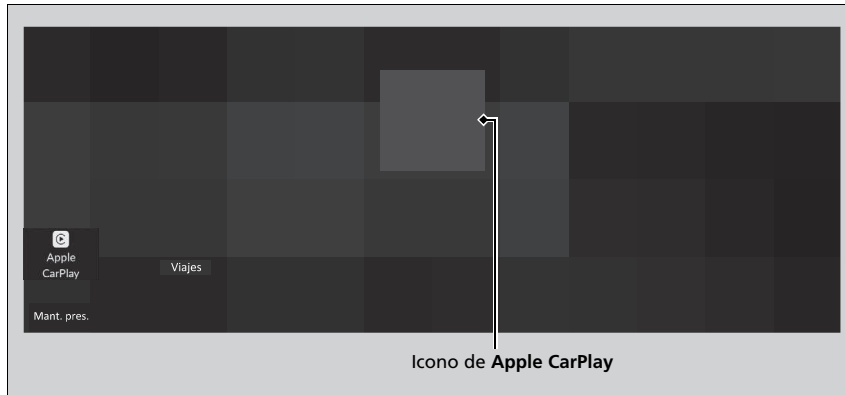

### ☒ Apple CarPlay

Solo el iPhone 5 o versiones más recientes con iOS 8.4 o posterior son compatibles con Apple CarPlay.

Recomendamos utilizar el SO más reciente.

Estacione en un lugar seguro antes de conectar el iPhone a Apple CarPlay y al iniciar cualquier aplicación compatible.

Mientras está conectado a Apple CarPlay, las llamadas solo se hacen a través de Apple CarPlay. Si desea hacer una llamada con el sistema de teléfono de manos libres/*Bluetooth*® HandsFreeLink®, desactive Apple CarPlay.

➤ **Configuración de Apple CarPlay** P. 350

Mientras el iPhone está conectado a Apple CarPlay, no es posible usar el audio *Bluetooth*® ni el sistema de teléfono de manos libres/*Bluetooth*® HandsFreeLink®.

➤ **Configuración del teléfono** P. 401

Apple CarPlay y Android Auto no se pueden ejecutar al mismo tiempo.

Para obtener detalles sobre los países y regiones donde está disponible Apple CarPlay, así como información relativa a la función, consulte la página principal de Apple.

## Menú de Apple CarPlay

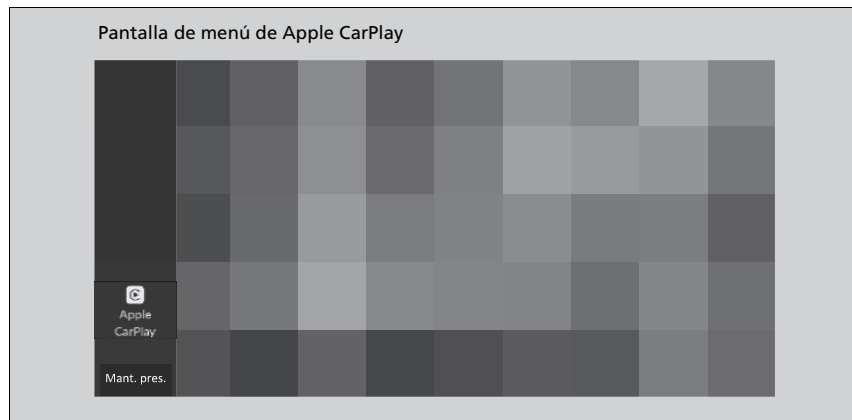

- **Teléfono**  
Acceda a la lista de contactos, haga llamadas telefónicas o escuche el buzón de voz.
- **Mensajes**  
Permite ver y responder a los mensajes de texto, o hacer que los mensajes recibidos se lean en voz alta.
- **Música**  
Permite reproducir la música almacenada en el iPhone.

## Apple CarPlay

### Requisitos de funcionamiento y limitaciones de Apple CarPlay

Apple CarPlay requiere un iPhone compatible con una conexión móvil y un plan de datos activo. Se aplicarán los planes de tarifas de su operador.

Los cambios en los sistemas operativos, el hardware, el software y otras tecnologías esenciales para la funcionalidad Apple CarPlay, así como una normativa gubernamental nueva o revisada, pueden dar lugar a una reducción o cese de las funciones y servicios de Apple CarPlay. Honda no puede ofrecer ni ofrece ninguna garantía de rendimiento o funcionamiento futuros de Apple CarPlay.

Es posible utilizar aplicaciones de terceros sin son compatibles con Apple CarPlay. Consulte la página principal de Apple para obtener información sobre las aplicaciones compatibles.

- **Mapas**

Permite ver mapas de Apple Maps y utilizar la función de navegación como lo haría en el iPhone.

**Modelos con Google integrado**

Solo un sistema de navegación (Google integrado o Apple CarPlay) puede ofrecer indicaciones a la vez. Al utilizar un sistema, las indicaciones para llegar a cualquier destino previamente fijado en el otro sistema se cancelan, y es el sistema usado actualmente el que le dirige a su destino.

- **Honda**

Seleccione el icono **Honda** para volver a la pantalla de inicio.



Permite volver a la pantalla del salpicadero de Apple CarPlay.



Permite volver a la pantalla de menú de Apple CarPlay.



Cambie el tamaño de la pantalla de Apple CarPlay.

## ■ Configuración de Apple CarPlay

Después de conectar el iPhone al sistema a través del puerto USB del panel delantero o de forma inalámbrica, utilice el procedimiento siguiente para configurar Apple CarPlay. El uso de Apple CarPlay dará lugar a la transmisión de determinada información del usuario y del vehículo (como la ubicación del vehículo, la velocidad y el estado) al iPhone para mejorar la experiencia de Apple CarPlay. Tendrá que dar su consentimiento para compartir esta información en la pantalla de audio/información.

## ⌘ Configuración de Apple CarPlay

Inicie Apple CarPlay únicamente cuando esté estacionado de forma segura.

La primera vez que Apple CarPlay detecte su iPhone, tendrá que configurar el iPhone. Consulte el manual de instrucciones que se incluye con su iPhone.

También puede utilizar el método siguiente para configurar Apple CarPlay:

Seleccione Inicio → Ajustes → Conexiones →

Administrar conexiones de dispositivos →

Seleccionar dispositivo

### **Uso de la información del usuario y del vehículo**

El uso y manipulación de la información del usuario y del vehículo transmitida hacia/desde el iPhone por Apple CarPlay se rige por los términos y condiciones del iOS de Apple y de la política de privacidad de Apple.



## ■ Conexión de Apple CarPlay con el cable USB conectado al puerto USB



1. Conecte el iPhone al puerto USB con el cable USB.
  - **▶ Puertos USB** P. 246
  - ▶ Se mostrará la pantalla de confirmación.
2. Seleccione **Sí**.
  - ▶ Si no está de acuerdo, seleccione **No**.

Puede cambiar los ajustes de consentimiento en el menú de configuración **Conexiones**.





## ■ Conectar Apple CarPlay de forma inalámbrica

- **Conectar Apple CarPlay de forma inalámbrica en la pantalla de inicio**
1. Seleccione **Inicio**.
2. Seleccione **Proyección de teléfono inteligente**.
3. Seleccione **Conectar nuevo dispositivo**.
4. Empareje el iPhone al sistema de teléfono de manos libres (HFT)/*Bluetooth*® HandsFreeLink® (HFL) del vehículo.
  - **▶ Configuración del teléfono** P. 401
5. Seleccione **Sí**.
  - ▶ Si su iPhone le solicita permiso para aceptar una conexión Apple CarPlay, acepte para conectarse.

■ **Conectar Apple CarPlay de forma inalámbrica en la lista de dispositivos *Bluetooth*®**

1. Seleccione **Inicio**.
2. Seleccione **Ajustes**.
3. Seleccione **Conexiones**.
4. Seleccione **Administrar conexiones de dispositivos**.
5. Seleccione **+ Conectar nuevo dispositivo**.
6. Empareje el iPhone al sistema de teléfono de manos libres (HFT)/*Bluetooth*® HandsFreeLink® (HFL) del vehículo.
  - **Configuración del teléfono** P. 401
7. Seleccione el icono 
  - Si seleccione el icono , no podrá seleccionar el icono .
8. Seleccione **Conectar**.
9. Seleccione **Sí**.
  - Si su iPhone le solicita permiso para aceptar una conexión Apple CarPlay, acepte para conectarse.

**■ Conectar Apple CarPlay de forma inalámbrica con el volante**

1. Mantenga pulsado el botón  (Hablar) del volante.
2. Empareje el iPhone al sistema de teléfono de manos libres (HFT)/*Bluetooth*® HandsFreeLink® (HFL) del vehículo.
  - ▶ **Configuración del teléfono** P. 401
3. Seleccione el icono 
  - ▶ Si seleccione el icono , no podrá seleccionar el icono .
4. Seleccione **Conectar**.
5. Seleccione **Sí**.
  - ▶ Si su iPhone le solicita permiso para aceptar una conexión Apple CarPlay, acepte para conectarse.

## ■ Funcionamiento de Apple CarPlay con Siri

Mantenga pulsado el botón  (hablar) para activar Siri.

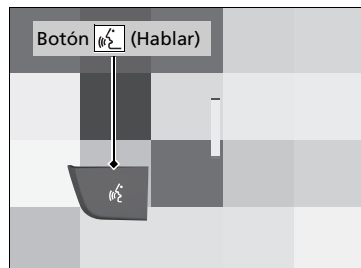

### Botón (Hablar):

Manténgalo pulsado para activar Siri.

Vuélvalo a pulsar para desactivar Siri.

Pulse y suelte para activar el sistema de reconocimiento de voz estándar.

## ►► Funcionamiento de Apple CarPlay con Siri

A continuación se presentan ejemplos de preguntas y comandos para Siri.

- ¿Qué películas tenemos hoy?
- Llamar a papá al trabajo.
- ¿Cuál es esta canción?
- ¿Qué tiempo hará mañana?
- Leer mi último correo electrónico.

Para obtener más información, visite [www.apple.com/ios/siri](http://www.apple.com/ios/siri).

## Android Auto™

Cuando se conecta un teléfono Android al sistema de audio a través del puerto USB del panel frontal o de forma inalámbrica\*, Android Auto se inicia automáticamente. Cuando se conecta a través de Android Auto, podrá usar la pantalla del sistema de audio/información para acceder a las funciones de teléfono, Google Maps (navegación) y Google Now. La primera vez que se utiliza Android Auto, aparece un tutorial en la pantalla.

Le recomendamos realizar este tutorial, mientras está estacionado de forma segura, antes de usar Android Auto.

➤ **Puertos USB** P. 246

➤ **Conexión de emparejamiento automático** P. 357

NOTA:

Android Auto puede no estar disponible en su país o región. Para obtener detalles sobre Android Auto, consulte el sitio de soporte de Google.

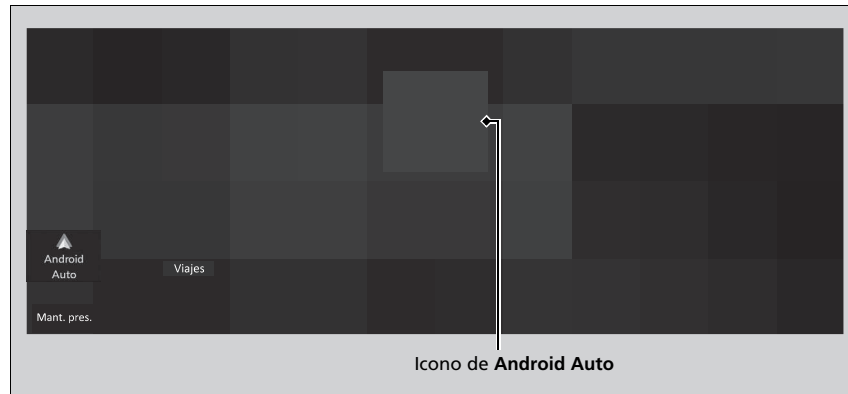

### Android Auto™

Solo Android 5.0 (Lollipop) o versiones posteriores son compatibles con Android Auto.

No se puede utilizar *Bluetooth A2DP* mientras el teléfono esté conectado a Android Auto.

Para usar Android Auto en un smartphone con Android 9.0 (Pie) o anterior, es necesario descargar la aplicación Android Auto desde Google Play en el smartphone.

Estacione en un lugar seguro antes de conectar el teléfono Android a Android Auto y al iniciar cualquier aplicación compatible.

Para acceder directamente a la función de teléfono de Android Auto, pulse **Teléfono** en la pantalla de inicio.

➤ **Conexión de emparejamiento automático** P. 357

Cuando hay un teléfono Android conectado a Android Auto, no es posible usar el audio *Bluetooth®*.

➤ **Configuración del teléfono** P. 401

Apple CarPlay y Android Auto no se pueden ejecutar al mismo tiempo.

Android Auto es una marca comercial de Google LLC.

\* No disponible en todos los modelos

## Menú de Android Auto

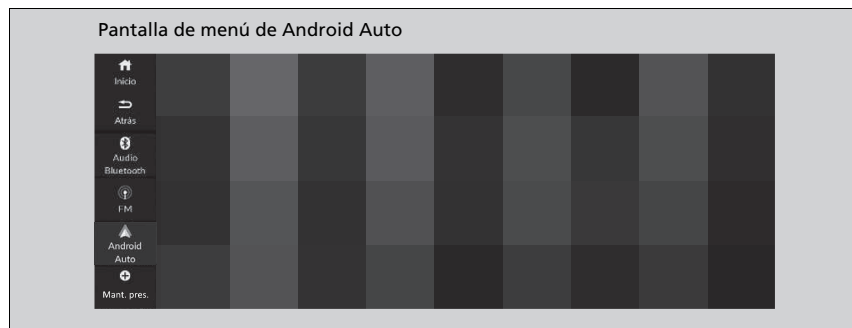

- **Maps**

Muestra Google Maps y permite utilizar la función de navegación como lo haría en el teléfono Android. Cuando el vehículo está en movimiento, no es posible utilizar el teclado. Detenga el vehículo en un lugar seguro para realizar una búsqueda o proporcionar otras entradas.

### Modelos con Google integrado

Solo un sistema de navegación (Google integrado o Android Auto) puede ofrecer indicaciones a la vez. Al utilizar un sistema, las indicaciones para llegar a cualquier destino previamente fijado en el otro sistema se cancelan, y es el sistema usado actualmente el que le dirige a su destino.

La pantalla del sistema de audio/información le proporcionará indicaciones paso a paso para conducirlo hasta su destino.

- **Teléfono**

Permite hacer y recibir llamadas telefónicas, así como escuchar el buzón de voz.

## Android Auto™

Para obtener detalles sobre los países y regiones donde está disponible Android Auto, así como información relativa a la función, consulte la página principal de Android Auto.

Las pantallas podrían ser diferentes según la versión de la aplicación Android Auto que esté usando.

### Requisitos de funcionamiento y limitaciones de Android Auto

Android Auto requiere un teléfono Android compatible con una conexión móvil y un plan de datos activo. Se aplicarán los planes de tarifas de su operador.

Los cambios en los sistemas operativos, el hardware, el software y otras tecnologías esenciales para la funcionalidad Android Auto, así como una normativa gubernamental nueva o revisada, pueden dar lugar a una reducción o cese de las funciones y servicios de Android Auto. Honda no puede ofrecer ni ofrece ninguna garantía de rendimiento o funcionamiento futuros de Android Auto.

Es posible utilizar aplicaciones de terceros sin son compatibles con Android Auto. Consulte la página principal de Android Auto para obtener información sobre las aplicaciones compatibles.

- **Honda**

Seleccione el icono **Honda** para volver a la pantalla de inicio.



Permite controlar Android Auto con la voz.



Puede comprobar las notificaciones de Android.



Muestra información útil organizada por Android Auto en tarjetas simples que aparecen justo cuando se necesitan.

### ■ Conexión de emparejamiento automático

Cuando se conecta un teléfono Android a la unidad a través del puerto USB del panel frontal o de forma inalámbrica\*, Android Auto se inicia automáticamente.

\* No disponible en todos los modelos

## ■ Conexión de Android Auto con el cable USB conectado en el puerto USB

1. Conecte el teléfono Android al puerto USB con el cable USB.
  - **❏ Puertos USB** P. 246
  - Se mostrará la pantalla de confirmación.
2. Seleccione **Sí**.
  - Si no está de acuerdo, seleccione **No**.

Puede cambiar los ajustes de consentimiento en el menú de configuración **Conexiones**.

## ■ Conectar Android Auto de forma inalámbrica\*

### ■ Conectar Android Auto forma inalámbrica en la pantalla de inicio

1. Seleccione **Inicio**.
2. Seleccione **Proyección de teléfono inteligente**.
3. Seleccione **Conectar nuevo dispositivo**.
4. Empareje el teléfono Android al sistema de teléfono de manos libres (HFT)/*Bluetooth*® HandsFreeLink® (HFL) del vehículo.
  - **❏ Configuración del teléfono** P. 401
5. Seleccione **Sí**.
  - Si su teléfono Android le solicita permiso para aceptar una conexión Android Auto, acepte para conectarse.

## ❏ Conexión de Android Auto con el cable USB conectado en el puerto USB

Inicie Android Auto únicamente cuando esté estacionado de forma segura. Cuando Android Auto detecta por primera vez su teléfono, es necesario configurar el teléfono para que se permita el emparejamiento automático. Consulte el manual de instrucciones que acompaña al teléfono.

Puede utilizar el método siguiente para cambiar los ajustes de Android Auto después de haber realizado la configuración inicial:



Seleccione Inicio → Ajustes → Conexiones → Administrar conexiones de dispositivos → Seleccionar dispositivo

### Uso de la información del usuario y del vehículo





El uso y manipulación de la información del usuario y del vehículo transmitida hacia/desde el teléfono por Android Auto se rige por la política de privacidad de Google.



**■ Conectar Android Auto de forma inalámbrica en la lista de dispositivos *Bluetooth*®**

1. Seleccione **Inicio**.
2. Seleccione **Ajustes**.
3. Seleccione **Conexiones**.
4. Seleccione **Administrar conexiones de dispositivos**.
5. Seleccione **+ Conectar nuevo dispositivo**.
6. Empareje el teléfono Android al sistema de teléfono de manos libres (HFT)/*Bluetooth*® HandsFreeLink® (HFL) del vehículo.
  - **Configuración del teléfono** P. 401
7. Seleccione el icono 
  - ▶ Si seleccione el icono , no podrá seleccionar el icono .
8. Seleccione **Conectar**.
9. Seleccione **Sí**.
  - ▶ Si su teléfono Android le solicita permiso para aceptar una conexión Android Auto, acepte para conectarse.

### ■ Conectar Android Auto de forma inalámbrica con el volante

1. Mantenga pulsado el botón  (Hablar) del volante.
2. Empareje el teléfono Android al sistema de teléfono de manos libres (HFT)/*Bluetooth*® HandsFreeLink® (HFL) del vehículo.  
**📌 Configuración del teléfono** P. 401
3. Seleccione el icono .
  - Si selecciona el icono , no podrá seleccionar el icono .
4. Seleccione **Conectar**.
5. Seleccione **Sí**.
  - Si su teléfono Android le solicita permiso para aceptar una conexión Android Auto, acepte para conectarse.

## ■ Uso de Android Auto con reconocimiento de voz

Mantenga pulsado el botón  (Hablar) para manejar Android Auto con la voz.

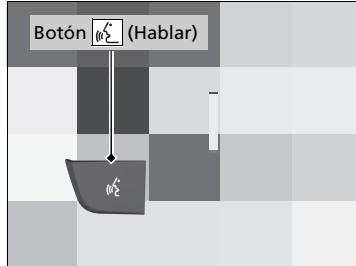

### Botón (Hablar):

Manténgalo pulsado para manejar Android Auto con la voz.

Pulse y suelte para activar el sistema de reconocimiento de voz estándar.

## ☒ Uso de Android Auto con reconocimiento de voz

A continuación se ofrecen ejemplos de comandos que se pueden decir con el reconocimiento de voz:

- Responder al texto.
- Llamar a mi esposa.
- Navegar a Honda.
- Reproducir mi música.
- Enviar un mensaje de texto a mi esposa.
- Llamar a la floristería.

Para obtener más información, consulte la página principal de Android Auto.

También puede activar la función de reconocimiento de voz pulsando el icono  de la esquina inferior derecha de la pantalla.

## Google integrado\*

Puede usar las funciones de Google en la pantalla del sistema de audio.

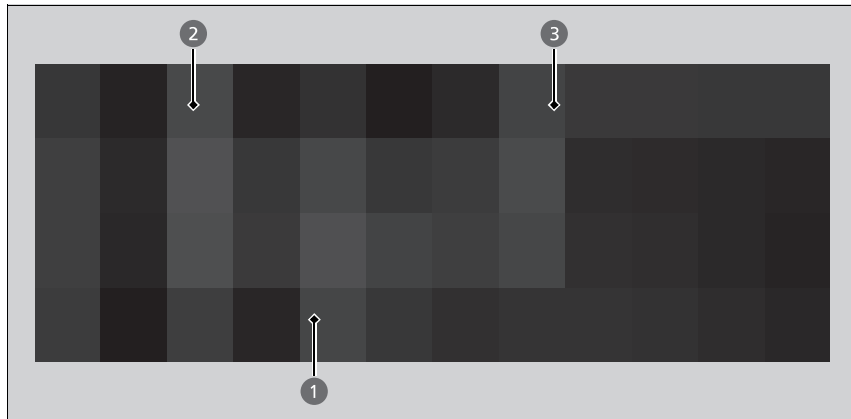

- ❶ Asistente de Google
- ❷ Google Maps
- ❸ Google Play

### Google integrado\*

- Google, Google Play y Google Maps son marcas comerciales de Google LLC.
- Para obtener más información sobre las funciones de Google Apps y Services, visite la página de inicio de Google.



Hay más información sobre Google Apps y Services disponible en el sitio web de Honda.

## Asistente de Google

Puede controlar funciones del vehículo con la ayuda manos libres de Google.

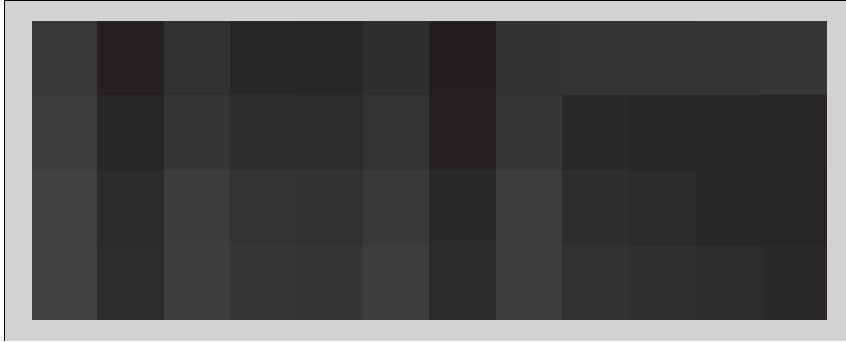

Para activar el Asistente de Google:

- Diga "Hey, Google" (Oye, Google) seguido de un comando de voz.
- Pulse el botón  (Hablar) del volante.
- Seleccione el icono del Asistente de Google en la pantalla de información y entretenimiento.

## Asistente de Google

Los siguientes son ejemplos de comandos de voz que se pueden usar cuando se activa el Asistente de Google:

- Encender la calefacción de los asientos.
- Reproducir música.
- Reproducir la radio.

Consulte la página de inicio de Google para obtener más información.

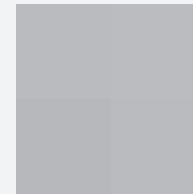

Puede personalizar el idioma y otros ajustes del **Asistente de Google**.

▶ **Cómo personalizar la configuración general** P. 373

## ■ Google Maps

Puede usar la función de navegación.



## 🗘 Google Maps

Úselo cuando el vehículo esté parado en un lugar seguro.

Si su cuenta de Google está vinculada a una cuenta de usuario válida, puede ver los destinos almacenados en otros dispositivos (hogar, trabajo, favoritos, búsquedas anteriores, etc.). Si se ha iniciado sesión con el dispositivo y el vehículo en la misma cuenta de Google, al cambiar la información del dispositivo también se cambiará en Google Maps.

## ■ Google Play

Puede usar varios servicios relacionados con la aplicación.



## ☒ Google Play

El vehículo debe estar detenido para poder descargar una aplicación.  
Úselo cuando el vehículo esté parado en un lugar seguro.

## Información del usuario



1 Información del usuario

### Información del usuario

Esta función no puede usarse durante la conducción.

Puede personalizar los ajustes por separado para cada usuario.

Para ver los elementos de ajuste individuales de su perfil, consulte **Qué está vinculado a mi perfil.**

🔍 **Configuración del perfil** P. 371

Puede crear un bloqueo con PIN para cada usuario. Si ha olvidado un PIN, tendrá que eliminar la cuenta y crear otra nueva. Si ha olvidado el PIN de la cuenta del propietario, póngase en contacto con un distribuidor.

Algunas funciones no están disponibles al usar cuentas de usuario invitado o de usuario recién creadas.



Puede añadir y cambiar usuarios, además de personalizar los ajustes del usuario. Al registrar una cuenta de usuario, puede personalizar los ajustes de su vehículo. Puede seleccionar un usuario cuando la pantalla del sistema de audio/información se cargue, incluso si las puertas están abiertas o desbloqueadas.

#### **Modelo con Google integrado**

Al vincular su perfil con su cuenta de Google, puede disfrutar de una experiencia más personalizada de las funciones de Google integrado. Para obtener más instrucciones sobre cómo vincular una cuenta, visite la página de inicio de Google.

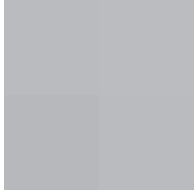

## ■ Registro de un usuario

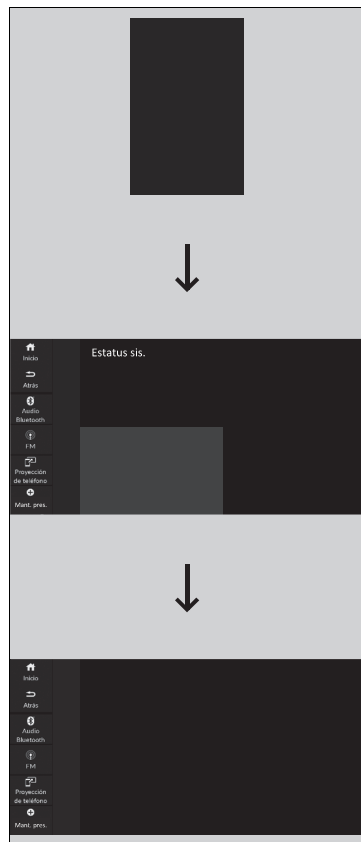

1. Seleccione Info de usuario.
  - También puede añadir usuarios si selecciona Configuración del perfil → Cambiar perfil de usuario.
    - **Configuración del perfil** P. 371
  - Puede añadir usuarios incluso con las puertas abiertas y desbloqueadas.

2. Seleccione **Cambiar perfil**.

3. Seleccione **Añadir usuario**.
4. Introduzca la información del usuario.
  - **Inicio** P. 309

## » Registro de un usuario

El perfil se puede cambiar cuando el vehículo esté estacionado.

Con una cuenta de invitado no se pueden añadir usuarios nuevos.

Puede añadir hasta 4 cuentas de usuario aparte de la cuenta de propietario e invitado.

Cuando añada un usuario, la pantalla del sistema de audio/información se cargará en la cuenta de ese usuario.

## Cambio de usuario

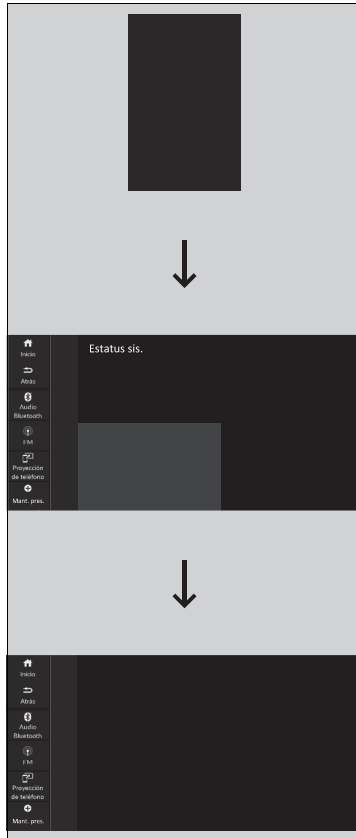

1. Seleccione Info de usuario.
  - También puede cambiar de usuario si selecciona Configuración del perfil → Cambiar perfil de usuario.
    - **Configuración del perfil** P. 371
  - Puede cambiar de usuario incluso con las puertas abiertas y desbloqueadas.

2. Seleccione **Cambiar perfil**.

3. Seleccione la cuenta de usuario que desee usar.
4. Introduzca la información del usuario.

## ☒ Cambio de usuario

El perfil se puede cambiar cuando el vehículo esté estacionado.

Los usuarios que han configurado su PIN puede limitar las funciones de la pantalla si seleccionan el acceso directo **Bloqueo de pantalla**.

Los ajustes del control podrían no cambiarse al cambiar la cuenta del propietario. Si esto sucede, cambie a otra cuenta e intente cambiar de nuevo a la cuenta que desee.

## ■ Eliminación de usuarios

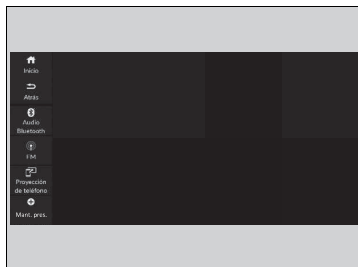

1. Seleccione **Configuración del perfil**.
2. Seleccione **Administrar su perfil**.
3. Seleccione **Su perfil**.
4. Seleccione **Eliminar**.

## » Eliminación de usuarios

Cuando el perfil que se está usando actualmente se elimina, la pantalla del sistema de audio/información se carga en la cuenta del invitado.

Desde la cuenta del propietario, puede eliminar otras cuentas de usuario con Ajustes → Configuración avanzada.

► **Funciones personalizadas** P. 373

## Configuración del perfil

Puede añadir y cambiar usuarios, además de personalizar los ajustes del usuario.

### ■ Cómo personalizar la configuración del perfil

Seleccione **Inicio**, seleccione **Configuración del perfil** y seleccione un ajuste que desee.



1 Configuración del perfil

### ☒ Configuración del perfil

Cuando vaya a personalizar ajustes:

- Asegúrese de que el vehículo está detenido por completo.
- Cambie a **[P]**.
- Aplique el freno de estacionamiento.

Para personalizar detalles de funciones, consulte la siguiente información.

- ☒ **Cambiar perfil** P. 372
- ☒ **Administrar su perfil** P. 372
- ☒ **Posición de conducción** P. 372

### ■ Cambiar perfil

Puede cambiar y añadir usuarios.

➤ **Información del usuario** P. 366

### ■ Administrar su perfil

Funciones personalizables	Descripción	Configuraciones disponibles
<b>Su perfil</b>	Puede cambiar su nombre o eliminar su perfil.	—
<b>Cuentas</b>	Puede administrar sus cuentas.	—
<b>Cambie la configuración de seguridad</b>	Puede seleccionar si solicitar un código <b>PIN</b> para un usuario. Si ha seleccionado <b>PIN</b> , introduzca un número de cuatro dígitos.	<b>PIN/Ninguna</b>
<b>Qué está vinculado a mi perfil</b>	Muestra los elementos de ajuste individuales para su perfil.	

### ■ Posición de conducción

Al ajustar la posición de los asientos y pulsar el botón de memoria1 o memoria2, puede almacenar o recuperar hasta 2 posiciones de conducción por usuario.

Consulte a continuación cómo ajustar la posición de los asientos.

➤ **Asientos** P. 213

## Funciones personalizadas

Utilice la pantalla del sistema de audio/información para personalizar determinadas funciones.

### ■ Cómo personalizar la configuración general

Con el modo de alimentación en CONTACTO, seleccione **Ajustes** y después un elemento de ajuste.

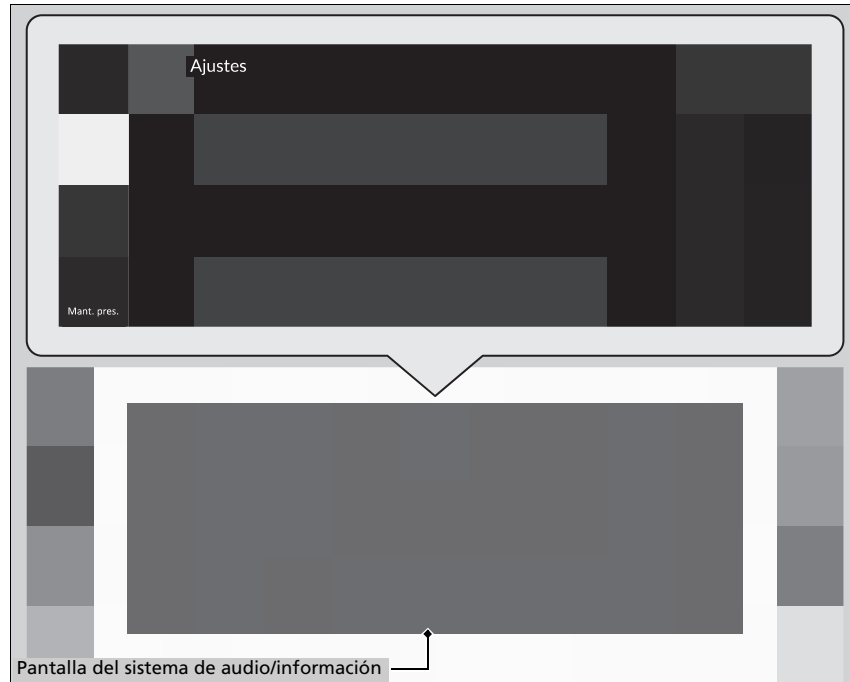

CONTINUA

### ☒ Funciones personalizadas

Cuando vaya a personalizar ajustes:

- Asegúrese de que el vehículo está detenido por completo.
- Cambie a **P**.

■ Sistema

Funciones personalizables		Descripción	Configuraciones disponibles	
Fecha y hora	<b>Fecha y hora automáticas</b>	Seleccione <b>ON</b> para que el GPS ajuste automáticamente el reloj. Seleccione <b>OFF</b> para cancelar esta función.	<b>Apagada/Encendido</b> *1 (OFF/ON*1)	
	<b>Establecer fecha y hora</b>	<b>Establecer fecha</b>	Permite ajustar la fecha. ➤ <b>Ajuste del reloj</b> P. 160	—
		<b>Establecer hora</b>	Permite ajustar el reloj. ➤ <b>Ajuste del reloj</b> P. 160	—
	<b>Zona horaria*</b>	<b>Zona horaria automática</b>	Permite configurar el sistema de navegación para que ajuste automáticamente el reloj al conducir a través de diferentes zonas horarias.	<b>Apagada/Encendido</b> *1 (OFF/ON*1)
		(Seleccione la zona horaria)	Permite cambiar la zona horaria manualmente.	—
<b>Modelos de México</b>	<b>Horario de verano automático</b>	Seleccione <b>ON</b> para que el GPS ajuste automáticamente el reloj al horario de verano. Seleccione <b>OFF</b> para cancelar esta función.	<b>Apagada/Encendido</b> *1	

\*1: Configuración inicial



Funciones personalizables	Descripción	Configuraciones disponibles
<p><b>Fecha y hora</b></p> <hr/> <p><b>Formato de fecha</b></p>	<p>Permite ajustar el formato de la fecha.</p>	<p><b>Día de la semana, MM DD, AAAA<sup>*2</sup>/ AAAA.MM.DD Día de la semana/ AAAA.MM.DD (Día de la semana)/ Día de la semana DD.MM.AAAA/ DD.MM.AAAA<sup>*3</sup></b></p>
<p><b>Formato de hora</b></p>	<p>Permite seleccionar la visualización del reloj digital de <b>12H</b> o <b>24H</b>.</p>	<p><b>12H<sup>*1</sup>/24H (12-H<sup>*1</sup>/24-H)</b></p>
<p><b>Idioma</b></p>	<p>Permite cambiar el idioma que se muestra.</p>	<p><b>Español<sup>*1</sup>, Arabic<sup>*1</sup> o Korean<sup>*1</sup></b>                      Vea otros idiomas que se pueden seleccionar en la pantalla.</p>
<p><b>Sensibilidad de la pantalla táctil</b></p>	<p>Permite ajustar la sensibilidad de la pantalla táctil.</p>	<p><b>Bajo<sup>*1</sup>/Alto</b></p>

Funciones

\*1: Configuración inicial

\*2: Ajuste de inicio para modelo de México

\*3: Ajuste de inicio excepto para modelos de México

Funciones personalizables	Descripción	Configuraciones disponibles
Acerca de	Muestra las opciones de configuración de Android.	—
Dirección IP		
Dirección MAC de Wi-Fi		
Dirección MAC de Bluetooth		
Número de serie		
Tiempo de actividad		
Número del modelo		
Versión de Android		
Versión de Kernel		
Build Number		
Versión del software		
Restablecer los datos de fábrica	Permite restablecer todas las configuraciones a su inicio de fábrica. <input checked="" type="checkbox"/> <b>Restablecimiento de la configuración de inicio</b> P. 394	Cancelar/Continuar

■ **Conexiones**

Funciones personalizables		Descripción	Configuraciones disponibles	
<b>Wi-Fi</b>	<b>Red SSID</b>	Establece el nombre de la red.	—	
	<b>Opciones</b>	<b>Seguridad</b>	Cambia la seguridad de la red.	<b>WPA2/WPA3 Personal/ Modo de transición de WPA3<sup>*1</sup></b>
		<b>Contraseña</b>	Establece la contraseña para requerir la introducción de una contraseña al conectar un dispositivo Wi-Fi a la red.	—
	<b>Banda Wi-Fi</b>	Muestra la banda Wi-Fi.	—	
	<b>Cambiar modo</b>	Permite cambiar el modo Wi-Fi.	<b>Red<sup>*1</sup>/Conexión de teléfono/Desactivado (Red<sup>*1</sup>/Conexión de teléfono inteligente/ OFF)</b>	
	(Redes disponibles/Dispositivos conectados)	Muestra las redes disponibles o los dispositivos actualmente conectados.	—	

\*1: Configuración inicial

Funciones personalizables		Descripción	Configuraciones disponibles
<b>Administrar conexiones de dispositivos</b>	<b>+ Conectar nuevo dispositivo</b>	Emparejar un nuevo teléfono a HFT/HFL. ➤ <b>Configuración del teléfono</b> P. 401	—
	(Dispositivos guardados)	Conecta, desconecta o elimina un teléfono emparejado. ➤ <b>Configuración del teléfono</b> P. 401	—
<b>Opciones de conexión de datos</b>	<b>Configuración de wifi</b>	Ajusta el punto de acceso personal (conexión del teléfono). ➤ <b>Conexión Wi-Fi</b> P. 346	—

## ■ Privacidad

Funciones personalizables		Descripción	Configuraciones disponibles
<b>Compartir datos</b>		Permite <b>Desactivar</b> y <b>Activar</b> la función para compartir datos.	<b>Desactivar/Activar</b> *1
<b>Ubicación</b>			
<b>Permisos de aplicación</b>			
<b>Configuración de permisos para todo el sistema</b>		Ajusta el permiso para compartir datos para cada función.	
<b>Data sharing with Google</b> *2			
<b>Google legal</b> *2	<b>Google Terms of Service</b> *2	Muestra la URL de Google.	—
	<b>Google Privacy Policy</b> *2		

\*1: Configuración inicial

\*2: Confirme los detalles en la pantalla del sistema de audio/información. Las especificaciones podrían cambiar con las actualizaciones del sistema, etc.

## ■ Pantalla

Funciones personalizables	Descripción	Configuraciones disponibles
<b>Luminosidad</b>	Permite cambiar el brillo de la pantalla de audio/información.	—
<b>Contraste</b>	Permite cambiar el contraste de la pantalla de audio/información.	—
<b>Nivel de negro</b>	Permite cambiar el nivel de negro de la pantalla de audio/información.	—
<b>Pant. apag.</b>	Apaga el brillo de la pantalla de audio/información.	—

■ **Sonido**

Funciones personalizables	Descripción	Configuraciones disponibles
<b>Graves/ Medios/ Agudos</b>	<b>Agudos</b> <hr/> <b>Alcance medio</b> <hr/> <b>Graves</b>	
<b>Balance/atenuador*</b>	Permite especificar los ajustes del sonido del altavoz. ➤ <b>Ajuste del sonido</b> P. 329	—
<b>Zonas de audio y Balance/Atenuador*</b>		
<b>Compensación de volumen y velocidad*</b>		
<b>Bose Centerpoint Surround*</b>		
<b>Bose Dynamic Speed Compensation*</b>		

■ **Volumen de sonido**

Funciones personalizables	Descripción	Configuraciones disponibles
<b>Sonidos del sistema</b>		<b>0 ~ 2*1 ~ 3</b>
<b>Reconocimiento de Voz</b>	Ajusta el volumen de los sonidos.	<b>1 ~ 6*1 ~ 11</b>
<b>Dirección de navegación</b>		<b>0 ~ 6*1 ~ 11</b>
<b>Llamada telefónica</b>		<b>0 ~ 20*1 ~ 40</b>

\*1: Configuración inicial

■ Cámara

Funciones personalizables		Descripción	Configuraciones disponibles
Cámara de reversa	Líneas de orientación	<p>Permite seleccionar si las líneas de orientación aparecerán el monitor de la cámara trasera.</p> <p>☑ <b>Cámara trasera con múltiples vistas</b> P. 572</p>	<b>Apagada/Encendido</b> <sup>*1</sup> (OFF/ON <sup>*1</sup> )
	Líneas guía dinámicas	<p>Permite seleccionar si las líneas de orientación aparecerán el monitor de la cámara trasera.</p> <p>☑ <b>Cámara trasera con múltiples vistas</b> P. 572</p>	<b>Apagada/Encendido</b> <sup>*1</sup> (OFF/ON <sup>*1</sup> )
<b>Monitor de tráfico cruzado</b> <sup>*</sup>		<p>Muestra flechas en la imagen de la cámara trasera para indicar que hay vehículos que se aproximan desde los lados.</p> <p>☑ <b>Monitor de tráfico cruzado</b><sup>*</sup> P. 568</p>	<b>Apagada/Encendido</b> <sup>*1</sup> (OFF/ON <sup>*1</sup> )
LaneWatch <sup>*</sup>	<b>Mostrar con la luz de giro (Show with indicator)</b>	Permite seleccionar si se activa la pantalla LaneWatch al mover la palanca del intermitente para indicar un giro a la derecha.	<b>Apagada/Encendido</b> <sup>*1</sup> (OFF/ON <sup>*1</sup> )
	<b>Tiempo de vis. desp. de apagar (Display Time after Indicator Off)</b>	Permite cambiar el tiempo que permanece activada la pantalla LaneWatch una vez que la palanca del intermitente vuelve a su posición central.	<b>0 segundos</b> <sup>*1</sup> / <b>2 segundos</b>
	<b>Mostrar línea de referencia</b>	Escoge si las líneas de referencia se encienden en el monitor LaneWatch.	<b>Apagada/Encendido</b> <sup>*1</sup> (OFF/ON <sup>*1</sup> )

\*1: Configuración inicial

\* No disponible en todos los modelos

## ■ Control de voz

Funciones personalizables	Descripción	Configuraciones disponibles
<p><b>Modelo con Google integrado</b></p> <p><b>Aplicación de asistencia predeterminada</b></p>	Permite seleccionar las aplicaciones de asistencia.	<b>Ninguna/Asistente de Google</b> <sup>*1</sup>
<b>Escuchar "Oye, Siri"</b> <sup>*2</sup>	Permite activar o desactivar si iniciar Siri al decir "Oye, Siri".	<b>Encendido/Apagada</b> <sup>*3</sup> (ON/OFF <sup>*3</sup> )
<b>Asistente de Google</b> <sup>*4</sup>	Establece las funciones del <b>Asistente de Google</b> .	—

\*1: Configuración inicial

\*2: Se activa cuando el iPhone está conectado.

\*3: Configuración inicial (Cuando Apple CarPlay se inicie, la configuración cambiará a **Encendido (ON)**.)

\*4: Solo aparece en los modelos con Google integrado y cuando la aplicación de asistencia es el **Asistente de Google**.

### ■ Seguridad

Puede personalizar la configuración de seguridad. Confirme los detalles en la pantalla del sistema de audio/información. Las especificaciones podrían cambiar con las actualizaciones del sistema, etc.

#### Modelo con Google integrado

##### ■ Google

Puede personalizar la configuración de Google. Confirme los detalles en la pantalla del sistema de audio/información. Las especificaciones podrían cambiar con las actualizaciones del sistema, etc.

##### ■ Configuración avanzada

Puede personalizar la configuración avanzada del sistema. Confirme los detalles en la pantalla del sistema de audio/información. Las especificaciones podrían cambiar con actualizaciones del sistema, etc.



## ■ Cómo personalizar la configuración del vehículo

Con el modo de alimentación en CONTACTO, seleccione **Inicio** y, a continuación, **Vehículo** y seleccione un elemento.

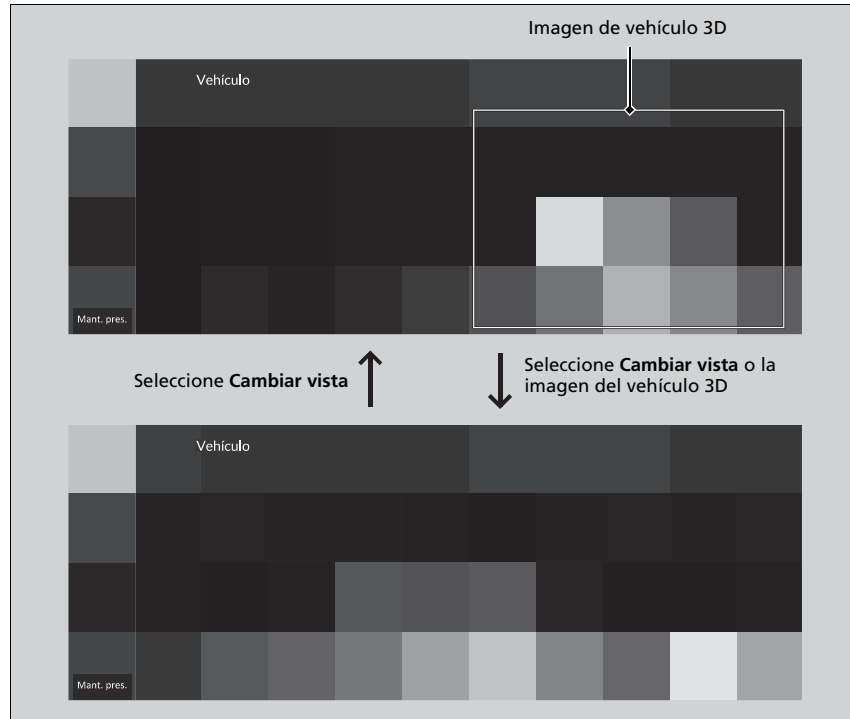

CONTINUA

## ☒ Cómo personalizar la configuración del vehículo

Puede cambiar el color de la imagen del vehículo seleccionando el **Menú**.

➤ **Configuración de color del vehículo** P. 393

■ **Calibración TPMS (Deflation Warning System)\***

Funciones personalizables	Descripción	Configuraciones disponibles
<b>Calibración TPMS (Deflation Warning System)</b>	Cancela/calibra el sistema de aviso de desinflado. <input checked="" type="checkbox"/> <b>Sistema de advertencia de desinflado*</b> P. 466	<b>Calibrar (Initialise)</b>

■ **Asistente de configuración de sistema**

Funciones personalizables	Descripción	Configuraciones disponibles
<b>Distancia de Alerta de colisión frontal (Preceding vehicle proximity warning distance)</b>	Permite seleccionar una distancia para emitir una alerta visual y sonora ante una colisión frontal. <input checked="" type="checkbox"/> <b>Sistema de frenado de mitigación de colisión (CMBS)</b> P. 485	<b>Alejado/Normal*<sup>1</sup>/Cercano (Far/Normal*<sup>1</sup>/Near)</b>
<b>ACC Alerta de detección de vehículo adelante (ACC vehicle ahead detected beep)</b>	Activa/desactiva el aviso sonoro cuando el vehículo entra/sale del rango del control de cruceo adaptativo. <input checked="" type="checkbox"/> <b>Control de cruceo adaptativo (ACC) con seguimiento de baja velocidad</b> P. 497	<b>Encendido/Apagada*<sup>1</sup> (ON/OFF*<sup>1</sup>)</b>
<b>Configuración de Mitigación de Salida de Carretera (Configuración de Mitigación de Salida de Carretera)</b>	Selecciona un modo de funcionamiento del sistema de mitigación de salida de carretera. <input checked="" type="checkbox"/> <b>Sistema de mitigación de salida de carretera</b> P. 540	<b>Advertencia Solamente/Estrecho/Normal*<sup>1</sup>/Ancho (Advertencia Solamente/Pronto/Normal*<sup>1</sup>/Delayed)</b>

\*1: Configuración inicial

Funciones personalizables	Descripción	Configuraciones disponibles
<b>Suspender señal de Asistente de cambio involuntario de carril</b> (Lane keep assist beep)	Activa/desactiva la alerta del LKAS para no detectar las líneas del carril. ➤ <b>Sistema de asistencia de permanencia en carril (LKAS)</b> P. 518	<b>Encendido/Apagada</b> * <sup>1</sup> (ON/OFF* <sup>1</sup> )
<b>Información punto ciego</b> *	Activa/desactiva la alerta sonora del sistema de información de punto ciego. ➤ <b>Sistema de información de punto ciego</b> * P. 475	<b>Alerta audible y visual</b> * <sup>1</sup> / <b>Alerta visual</b>
<b>Monitor de atención del conductor</b> (Monitor de atención del conductor)	Cambia el ajuste del monitor de atención del conductor. ➤ <b>Monitor de atención del conductor</b> P. 141	<b>Apagada/Alerta táctil/</b> <b>Alerta audible y táctil</b> * <sup>1</sup> (OFF/Tactile alert only/ Alerta audible y táctil* <sup>1</sup> )
<b>Ajuste del sensor trasero</b> *	Permite activar y desactivar el sensor de estacionamiento trasero. ➤ <b>Sistema del sensor de estacionamiento</b> * P. 565	<b>Encendido</b> * <sup>1</sup> / <b>Apagada</b> (ON* <sup>1</sup> /OFF)

\*1: Configuración inicial

■ Configuración del medidor (Configuración del medidor)

Funciones personalizables	Descripción	Configuraciones disponibles
<b>Ajuste vista de temp. Exterior</b> (Ajuste vista de temp. Exterior)	Permite ajustar la lectura de temperatura exterior en unos grados. ☑ <b>Temperatura exterior</b> P. 126	-3°C ~ ±0°C*1 ~ +3°C
<b>Reinicio "Viaje A"</b> (Reinicio "Viaje A")	Seleccione el tiempo para poner a cero el cuentakilómetros parcial A. ☑ <b>Autonomía/Combustible/Cuentakilómetros parcial</b> P. 134 ☑ <b>Velocidad/Tiempo/Cuentakilómetros parcial</b> P. 137	<b>Cuando se ha abastecido/IGN Off/ Reiniciar manualmente*1</b> (Cuando totalmente abastecido/When ignition is turned OFF/Manual reset*1)
<b>Reinicio "Viaje B"</b> (Reinicio "Viaje B")	Seleccione el tiempo para poner a cero el cuentakilómetros parcial B. ☑ <b>Autonomía/Combustible/Cuentakilómetros parcial</b> P. 134 ☑ <b>Velocidad/Tiempo/Cuentakilómetros parcial</b> P. 137	<b>Cuando se ha abastecido/IGN Off/ Reiniciar manualmente*1</b> (Cuando totalmente abastecido/When ignition is turned OFF/Manual reset*1)
<b>Ajustar volumen de alarma</b> (Alarm volume control)	Cambie el nivel de volumen de todas las advertencias del sistema, el indicador y la advertencia de puerta abierta.	<b>Alto/Medio*1/Bajo</b> (Máx/Medio*1/Min.)
<b>Iluminación de fondo de eficiencia de combustible</b> (Iluminación de fondo de eficiencia de combustible)	Activa o desactiva la función de medidor ambiental.	<b>Encendido*1/Apagada</b> (ON*1/OFF)

\*1: Configuración inicial

Funciones personalizables	Descripción	Configuraciones disponibles
<b>Visualización vuelta a vuelta</b> (Turn by turn display)	Activa/desactiva la información de la navegación paso a paso en la interfaz de información del conductor. ➤ <b>Brújula/Indicaciones paso a paso</b> P. 140	<b>Encendido*<sup>1</sup>/Apagada</b> (ON* <sup>1</sup> /OFF)
<b>Unids. velocidad/distancia</b>	Permite seleccionar las unidades de la computadora de viajes. ➤ <b>Unids. velocidad/distancia*</b> P. 148	<b>km/h · km*<sup>1</sup>/mph · miles</b>
<b>Recordatorio asiento trasero</b> (Recordatorio asiento trasero)	Activa y desactiva la función de recordatorio de los asientos traseros.	<b>Encendido*<sup>1</sup>/Apagada</b> (ON* <sup>1</sup> /OFF)

\* 1: Configuración inicial

■ **Configuración posición de conductor (Configuración posición de conductor)\***

Funciones personalizables	Descripción	Configuraciones disponibles
<b>Vínculo a posición de memoria</b>	Permite activar y desactivar el sistema de memoria de posición de conducción.	<b>Encendido*<sup>1</sup>/Apagada</b> (ON* <sup>1</sup> /OFF)
<b>Movimiento de Asiento en Entrada / Salida</b>	Mueve el asiento completamente hacia atrás al entrar o salir del vehículo. Permite cambiar la configuración de esta función.	<b>Encendido*<sup>1</sup>/Apagada</b> (ON* <sup>1</sup> /OFF)

\* 1: Configuración inicial

■ **Configuración de acceso sin llave**

Funciones personalizables	Descripción	Configuraciones disponibles
<b>Modo de desbloqueo de puerta *</b>	Permite cambiar las puertas que se desbloquean al sujetar la manija de la puerta del conductor.	<b>Sólo puerta del conductor*<sup>1</sup>/ Todas las puertas</b>
<b>Volumen señal de acceso sin llave (Volumen señal de acceso sin llave)*</b>	Cambia el volumen del sonido de bloqueo o desbloqueo de las puertas.	<b>Alto*<sup>1</sup>/Bajo</b>
<b>Luz intermitente de acceso sin llave (Luz intermitente de acceso sin llave)</b>	Hace que algunas luces exteriores parpadeen al desbloquear/bloquear las puertas.	<b>Encendido*<sup>1</sup>/Apagada (ON*<sup>1</sup>/OFF)</b>
<b>Señal de acceso sin llave (Señal de acceso sin llave)</b>	Hace que suene el aviso acústico al desbloquear/bloquear las puertas.	<b>Encendido*<sup>1</sup>/Apagada (ON*<sup>1</sup>/OFF)</b>
<b>Sistema de arranque remoto Enc./ Apgdo. (Sistema de arranque remoto Enc./ Apgdo.)</b>	Permite activar y desactivar la función de arranque remoto del motor.	<b>Encendido*<sup>1</sup>/Apagada (ON*<sup>1</sup>/OFF)</b>

\*1: Configuración inicial

## ■ Configuración de iluminación

Funciones personalizables	Descripción	Configuraciones disponibles
<b>Luces de carretera automáticas</b>	Activa/desactiva la función de luces de carretera automáticas.	<b>Encendido<sup>*1</sup>/Apagada (ON<sup>*1</sup>/OFF)</b>
<b>Temporizador de luz interior (Interior light dimmer duration)</b>	Permite cambiar el tiempo que permanecerán encendidas las luces interiores después de cerrar las puertas. ➤ <b>Luces interiores</b> P. 224	<b>60s/30s<sup>*1</sup>/15s</b>
<b>Temporiz. apagado autom. Faros (Temporiz. apagado autom. Faros)</b>	Permite seleccionar el tiempo que permanecerán encendidas las luces exteriores después de cerrar la puerta del conductor. ➤ <b>Función de desconexión de las luces automáticas</b> P. 199	<b>60s/30s/15s<sup>*1</sup>/0s</b>
<b>Sensibilidad automática de luces*</b>	Permite cambiar el tiempo de encendido de las luces.	<b>Máx/Alto/Medio<sup>*1</sup>/Bajo/Mín.</b>
<b>Faros automáticos encendido con limpiaparabrisas encendido (Headlight integration with wipers)</b>	Activa/desactiva la función de faros y accionamiento de los parabrisas cuando los faros están en modo <b>AUTO</b> . ➤ <b>Integración de los faros con los limpiaparabrisas</b> P. 198	<b>Encendido<sup>*1</sup>/Apagada (ON<sup>*1</sup>/OFF)</b>

\*1: Configuración inicial

■ Configuración puertas

Funciones personalizables	Descripción	Configuraciones disponibles
<p><b>Bloqueo de puertas automático*</b></p>	<p>Permite cambiar el ajuste de la función de bloqueo automático.</p>	<p><b>Con Velocidad del Vehículo*<sup>1</sup>/ Cambiar desde P/Apagada</b></p> <p><b>Modelos de México</b>  <b>Abrir ptas. al abrir cond.*<sup>1</sup>/ Todas las puertas con cambio a P/Todas las puertas cuando ignición OFF/Apagada</b></p>
<p><b>Desbloqueo de puertas automático*</b></p>	<p>Permite cambiar el ajuste de cuándo se desbloquean automáticamente las puertas.</p>	<p><b>Modelos de Corea</b>  <b>Todas las puertas con cambio a P*<sup>1</sup>/Todas las puertas cuando ignición OFF/Apagada</b></p> <p><b>Excepto modelos de México y Corea</b>  <b>Puerta conductor con cambio a P*<sup>1</sup>/Todas las puertas con cambio a P/Pta. conductor ignición OFF/Todas las puertas cuando ignición OFF/Apagada</b></p>

\*1: Configuración inicial



Funciones personalizables	Descripción	Configuraciones disponibles
<b>Modo de desbloqueo con llave y remoto*</b>	Ajusta si se desbloqueará la puerta del conductor o todas las puertas al accionar por primera vez el control a distancia de acceso sin llave o la llave integrada.	<b>Sólo puerta del conductor*<sup>1</sup>/ Todas las puertas</b>
<b>Auto cerrar al alejarse (Walk away lock)</b>	Permite cambiar la configuración de la función de bloqueo automático al alejarse del vehículo.	<b>Encendido/Apagada*<sup>1</sup> (ON/OFF*<sup>1</sup>)</b>
<b>Reconocim. bloqueo sin llaves (Keyless lock notification)</b>	Enciende/apaga una ráfaga de las luces exteriores cuando las puertas se bloquean/desbloquean con el control a distancia de acceso sin llave. <b>➤ Uso del control a distancia P. 180</b>	<b>Encendido*<sup>1</sup>/Apagada (ON*<sup>1</sup>/OFF)</b>
<b>Espejo de puerta plegable automático*</b>	Permite cambiar el modo de plegar los retrovisores.	<b>Encendido*<sup>1</sup>/Apagada</b>
<b>Preajuste de bloqueo</b>	Cambia la configuración de la función de preajuste de bloqueo.	<b>Encendido*<sup>1</sup>/Apagada (ON*<sup>1</sup>/OFF)</b>
<b>Control de ventanas eléctricas con control a distancia</b>	Permite encender y apagar el control remoto de las ventanas.	<b>Encendido*<sup>1</sup>/Apagada (ON*<sup>1</sup>/OFF)</b>

\*1: Configuración inicial

■ **Ajuste del control de aire acondicionado\***

Funciones personalizables	Descripción	Configuraciones disponibles
<b>Control de aire acondicionado automático del asiento del conductor</b> (Driver seat automatic climate control)	Control del aire acondicionado automático del asiento del conductor con aire acondicionado automático. Cambia el ajuste de control de interbloqueo.	<b>Encendido*1/Apagada</b> (ON*1/OFF)
<b>Control de aire acondicionado automático del asiento del acompañante</b> (Passenger seat automatic climate control)	Control del aire acondicionado automático del asiento del acompañante con aire acondicionado automático. Cambia el ajuste de control de interbloqueo.	<b>Encendido*1/Apagada</b> (ON*1/OFF)

\*1: Configuración inicial

■ **Info. de mantenimiento**

Funciones personalizables	Descripción	Configuraciones disponibles
<b>Info. de mantenimiento</b>	Permite poner a cero la información de mantenimiento.  <b>Sistema de monitor de aceite</b> P. 587	<b>Reiniciar</b>

## ■ Configuración de color del vehículo

Puede cambiar el color de la carrocería de la imagen del vehículo en la pantalla Conf Veh.

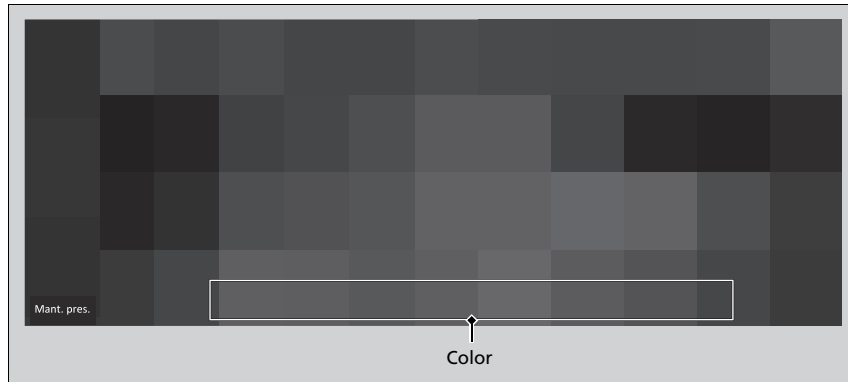

1. Seleccione **Menú**.
2. Seleccione **Color de la carrocería (Body Colour)**.
3. Seleccione el color deseado.

## Restablecimiento de la configuración de inicio

Reinicie todas las configuraciones personalizadas como de inicio de fábrica.

### Ajustes predeterminados del sistema

Solo el propietario de la cuenta puede ejecutarlo.

Si no es el propietario de la cuenta, cambie de usuario.

#### ► Cambio de usuario P. 369

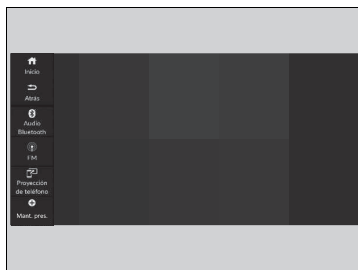

1. Seleccione **Inicio**.
2. Seleccione **Ajustes**.
3. Seleccione **Sistema**.
4. Seleccione **Restablecer los datos de fábrica**.
  - Un mensaje de confirmación aparece en la pantalla.
5. Seleccione **Continuar** para restablecer los ajustes.
6. Seleccione **Reiniciar** para restablecer los ajustes.
  - El sistema se reiniciará.

### ► Restablecimiento de la configuración de inicio

Al transferir el vehículo a un tercero, reinicie todas las configuraciones de inicio y borre todos los datos personales.

Si realiza un **Restablecer los datos de fábrica**, todas las aplicaciones preinstaladas se restablecerán a sus valores predeterminados de fábrica.

## Ajustes predeterminados del vehículo

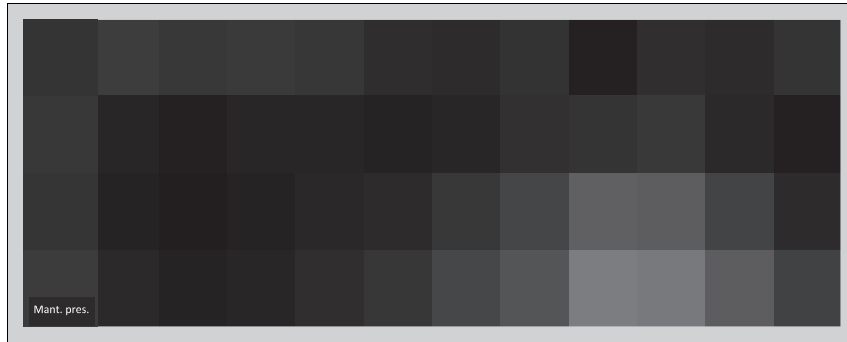

1. Seleccione **Inicio**.
2. Seleccione **Vehículo**.
3. Seleccione **Menú**.
4. Seleccione **Valores predeterminados (Valores predeterminados)**.
5. Seleccione **Sí**.

## Sistema de teléfono de manos libres (HFT)/ Bluetooth® HandsFreeLink® (HFL)

El sistema de teléfono de manos libres (HFT)/Bluetooth® HandsFreeLink® (HFL) le permite realizar y recibir llamadas telefónicas utilizando el sistema de audio del vehículo, sin necesidad de manipular el teléfono móvil.

### Uso de HFT/HFL

#### ■ Botones HFT/HFL

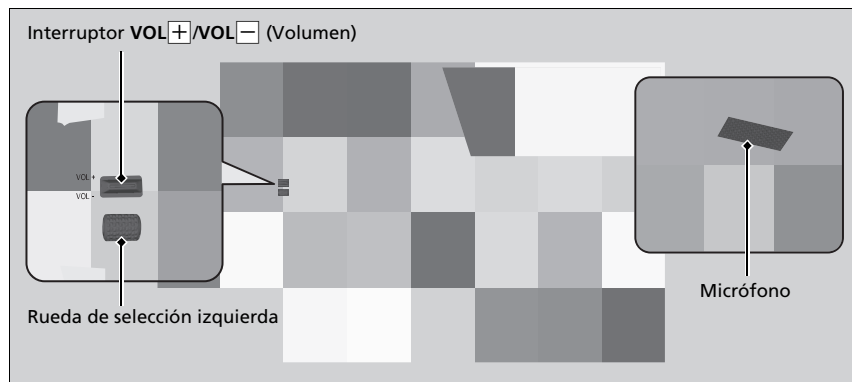

#### ► Sistema de teléfono de manos libres (HFT)/Bluetooth® HandsFreeLink® (HFL)

Sitúe su teléfono donde obtenga buena recepción.

Para utilizar HFT/HFL, necesita un teléfono móvil compatible con *Bluetooth*. Para obtener una lista de los teléfonos compatibles, procedimientos de emparejamiento y posibilidades de funciones especiales, pregunte al distribuidor local de Honda.

Para utilizar el sistema, la configuración de **Bluetooth** debe ser **Encendido**.

#### ► Configuración del teléfono P. 401

Sugerencias del control de voz

- Dirija las salidas de aire lejos del techo y cierre las ventanillas, puesto que el ruido procedente de ellas puede interferir con los micrófonos.
- Si el micrófono capta voces distintas a la suya, es posible que el comando se interprete erróneamente.
- Para cambiar el nivel del volumen, se puede hacer con el volumen del sistema de audio.

**Rueda de selección izquierda:** Deslice hacia arriba o abajo para seleccionar. **Teléfono** en la pantalla de información del conductor y pulse la rueda de selección izquierda.

☒ Sistema de teléfono de manos libres (HFT)/*Bluetooth*®  
HandsFreeLink® (HFL)

Tecnología inalámbrica *Bluetooth*®

La marca denominativa *Bluetooth*® y sus logotipos son marcas comerciales registradas propiedad de *Bluetooth SIG, Inc.* y el uso de dichas marcas por parte de Honda Motor Co., Ltd. se realiza bajo licencia. Las demás marcas y nombres comerciales son propiedad de sus respectivos propietarios.

Limitaciones de HFT/HFL

Una llamada entrante en el HFT/HFL interrumpirá la reproducción en el sistema de audio. Se reanudará una vez finalizada la llamada.

### ■ Pantalla de información de estado de HFT/HFL

La pantalla de audio/información le avisa cuando hay una llamada recibida.

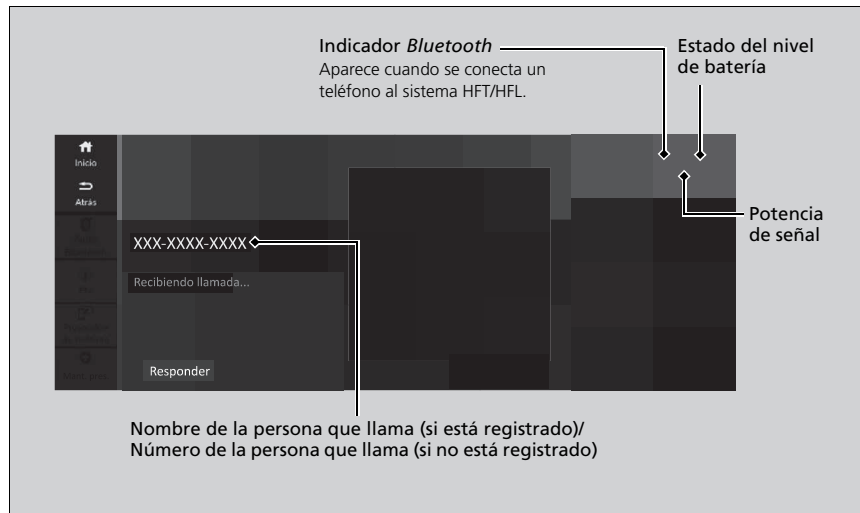

### ■ Limitaciones del funcionamiento manual

Algunas funciones manuales no están habilitadas o no funcionan mientras el vehículo está en movimiento. No es posible seleccionar una opción desactivada hasta que se detiene el vehículo.

### ►► Pantalla de información de estado de HFT/HFL

La información que aparece en la pantalla del sistema de audio/información varía de un modelo de teléfono a otro.



## Menús HFT/HFL

La modalidad de alimentación debe estar en ACCESORIOS o CONTACTO para utilizar el sistema.

### ■ Pantalla menú del teléfono

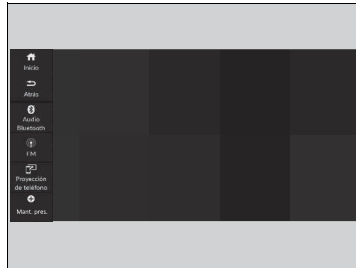

1. Seleccione **Inicio**.
2. Seleccione **Teléfono**.
3. Seleccione **Menú**.

### ☒ Menús HFT/HFL

Para utilizar el HFT/HFL, en primer lugar debe asociar su teléfono móvil compatible con *Bluetooth* con el sistema mientras el vehículo está estacionado.

Algunas funciones están limitadas durante la conducción.

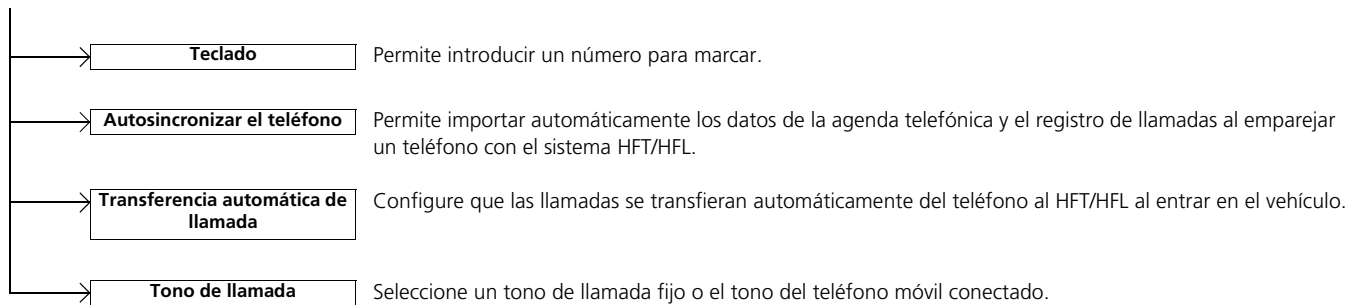

## ■ Pantalla del teléfono

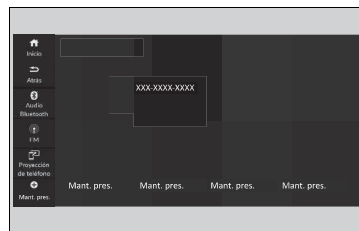

1. Seleccione **Inicio**.
2. Seleccione **Teléfono**.

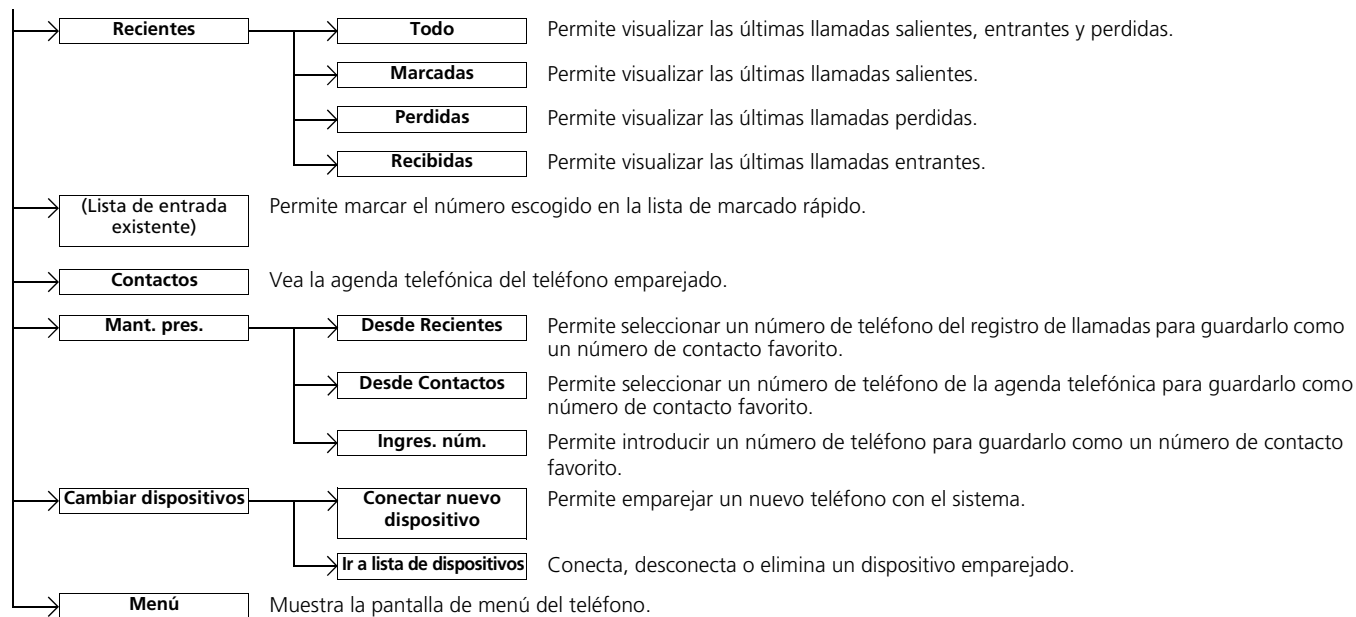

## Configuración del teléfono

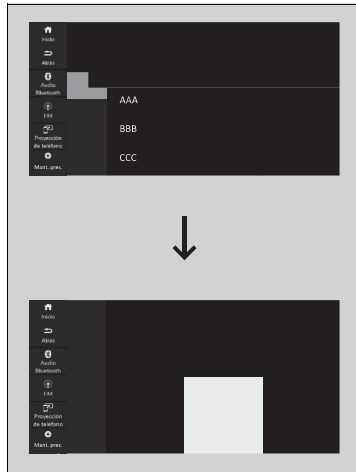

### ■ Configuración *Bluetooth*®

Puede activar y desactivar la función *Bluetooth*®.

1. Seleccione **Inicio**.
2. Seleccione **Ajustes**.
3. Seleccione **Conexiones**.
4. Seleccione **Administrar conexiones de dispositivos**.
5. Seleccione **Opciones**.
6. Ajuste **Bluetooth** como **Encendido**.

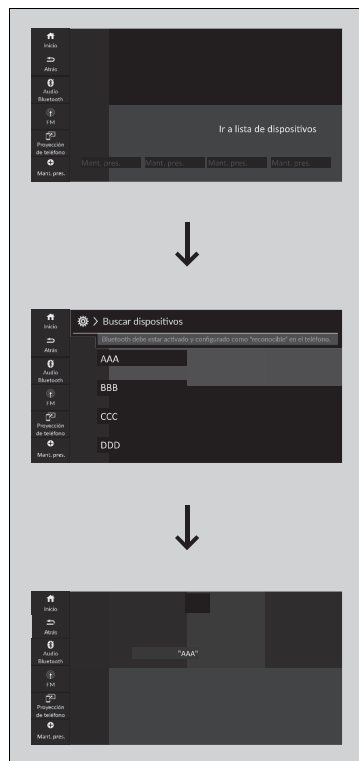

■ **Para emparejar un teléfono móvil (cuando no hay ningún teléfono emparejado con el sistema)**

1. Seleccione **Inicio**.
2. Seleccione **Teléfono**.
3. Seleccione **Conectar nuevo dispositivo**.
4. Asegúrese de que el teléfono se encuentra en modo de búsqueda o visible y después seleccione **Buscar dispositivos**.
  - El sistema HFT/HFL busca automáticamente un dispositivo *Bluetooth*<sup>®</sup>.
5. Seleccione su teléfono cuando aparezca en la lista.
  - Si el teléfono sigue sin aparecer, busque dispositivos *Bluetooth*<sup>®</sup> usando su teléfono. Desde el teléfono, busque el nombre del vehículo.
6. El sistema le indica un código de emparejamiento en la pantalla del sistema de audio/información.
  - Confirme que el código de emparejamiento de la pantalla y de su teléfono coinciden. Esto puede variar según el teléfono.
7. Seleccione **Sí**.

►► Configuración del teléfono

Para poder realizar y recibir llamadas de manos libres, su teléfono compatible con *Bluetooth* debe estar emparejado con el sistema.

Sugerencias de emparejamiento del teléfono:

- No se puede emparejar el teléfono con el vehículo en movimiento.
- Se pueden emparejar hasta seis teléfonos.
- La batería del teléfono puede agotarse con más rapidez cuando está emparejada al sistema.

Una vez haya emparejado un teléfono, aparecerá en la pantalla con uno o más iconos a su derecha.

Estos iconos indican lo siguiente:

- : El teléfono es compatible con audio *Bluetooth*<sup>®</sup> y HFT/HFL.
- : El teléfono es compatible con Apple CarPlay.
- : El teléfono es compatible con Android Auto.

Si hay una conexión activa a Apple CarPlay o Android Auto, no se podrán emparejar más dispositivos compatibles con Bluetooth.

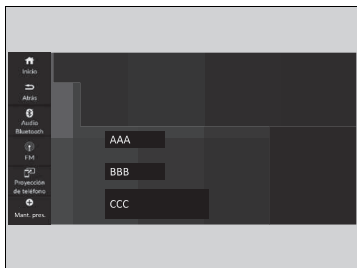



## ■ Para cambiar el teléfono actualmente emparejado

1. Vaya a la pantalla del teléfono.
  - ▶ **Pantalla del teléfono** P. 400
2. Seleccione **Cambiar dispositivos**.
3. Seleccione **Ir a lista de dispositivos**.
4. Seleccione un teléfono para conectar.
  - ▶ El sistema HFT/HFL desconecta el teléfono conectado y comienza a buscar otro teléfono emparejado.
5. Seleccione **Bluetooth** o **Apple CarPlay**, **Android Auto**.
6. Seleccione **Sí**.

## ☒ Para cambiar el teléfono actualmente emparejado

Si no se encuentran o no hay emparejados otros teléfonos al tratar de cambiar a otro teléfono, el teléfono original se conecta de nuevo.

Para emparejar otros teléfonos, seleccione **+ Conectar nuevo dispositivo** desde la pantalla **Bluetooth**.

También puede cambiar la conexión con el icono   o el icono  de la lista de dispositivos.

Cuando se selecciona  o  no puede seleccionarse.

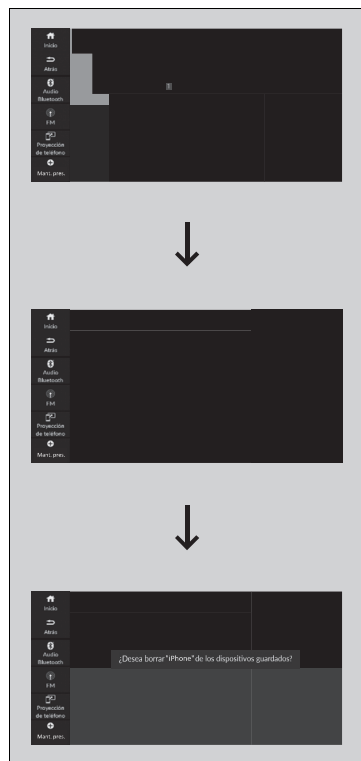

### ■ Para borrar un teléfono emparejado

1. Vaya a la pantalla del teléfono.  
    ▶ **Pantalla del teléfono** P. 400
2. Seleccione **Cambiar dispositivos**.
3. Seleccione **Ir a lista de dispositivos**.
4. Seleccione el teléfono que desea borrar.
5. Seleccione **Eliminar dispositivo**.
6. Un mensaje de confirmación aparece en la pantalla. Seleccione **Borrar**.

## Tono de llamada

Puede cambiar la configuración del tono de llamada.

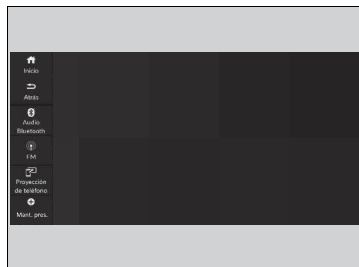

1. Vaya a la pantalla del menú del teléfono.  
 ▶ **Pantalla menú del teléfono** P. 399
2. Seleccione **Tono de llamada**.
3. Seleccione **Vehículo** o **Teléfono**.

## Transferencia automática

Si accede al vehículo mientras está hablando al teléfono, la llamada se puede transferir automáticamente al HFT/HFL.

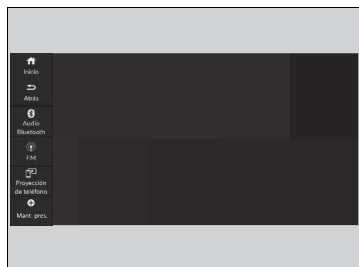

1. Vaya a la pantalla del menú del teléfono.  
 ▶ **Pantalla menú del teléfono** P. 399
2. Seleccione **Transferencia automática de llamada**.
3. Seleccione **Encendido (ON)** o **Apagada (OFF)**.

## ☒ Tono de llamada

**Vehículo:** El tono de llamada fijo suena por los altavoces.

**Teléfono:** Según la marca y el modelo del teléfono móvil, el tono de llamada almacenado en el teléfono sonará si el teléfono está conectado.

## ■ Importación automática de la agenda telefónica y el registro de llamadas del teléfono móvil

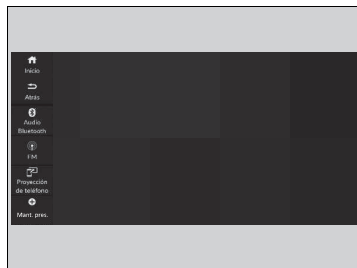
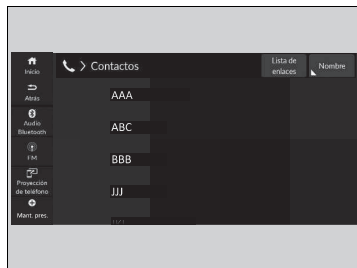

### ■ Cuando Autosincronizar el teléfono se activa:

Una vez emparejado el teléfono, el contenido de la agenda y del historial de llamadas se importa automáticamente al sistema.

### ■ Cambiar la configuración de la Autosincronizar el teléfono

1. Vaya a la pantalla del menú del teléfono.
  - **Pantalla menú del teléfono** P. 399
2. Seleccione **Autosincronizar el teléfono**.
3. Seleccione **Encendido (ON)** o **Apagada (OFF)**.

## ► Importación automática de la agenda telefónica y el registro de llamadas del teléfono móvil

En algunos teléfonos, se le confirmará que permite importar la agenda del móvil.

Cuando selecciona un nombre en la lista de la agenda telefónica del móvil, puede ver un icono de categoría. Los iconos indican qué tipo de números hay almacenados para ese nombre.

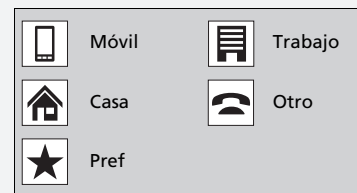

En algunos teléfonos, es posible que no se puedan importar los iconos de categoría al sistema.

La agenda se actualiza después de cada conexión. El historial de llamadas se actualiza después de cada conexión o llamada.



## Contactos favoritos

### Pantalla Recientes

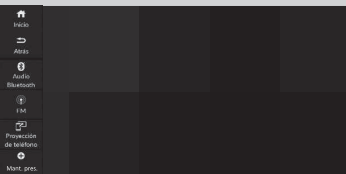

### Pantalla Contactos

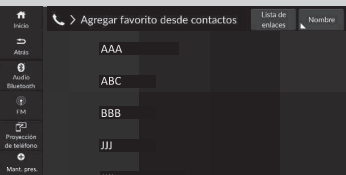

### Pantalla Teclado



Para almacenar un número como contacto favorito:

1. Seleccione **Inicio**.
2. Seleccione **Teléfono**.
3. Seleccione y mantenga pulsado **Mant. pres.**
4. Seleccione **Desde Recientes, Desde Contactos** o **Ingres. núm.**

**Desde Recientes, Desde Contactos**

5. Seleccione el número de teléfono.

**Ingres. núm.**

5. Introduzca un número y seleccione **Entrar**.



#### ■ Para editar un contacto favorito

1. Seleccione **Inicio**.
2. Seleccione **Teléfono**.
3. Mantenga seleccionado un contacto favorito.
4. Seleccione **Editar favoritos (Edit Favourites)**.
5. Seleccione el ajuste que desee.
6. Seleccione **Entrar** o seleccione el tipo.

#### ■ Añada una página de inicio a un contacto favorito

1. Seleccione **Inicio**.
2. Seleccione **Teléfono**.
3. Mantenga seleccionado un contacto favorito.
4. Seleccione **Agr. inicio**.

#### ■ Para eliminar un contacto favorito

1. Seleccione **Inicio**.
2. Seleccione **Teléfono**.
3. Mantenga seleccionado un contacto favorito.
4. Seleccione **Quitar favorito (Remove Favourite)**.

## Realización de una llamada

### Pantalla del teléfono

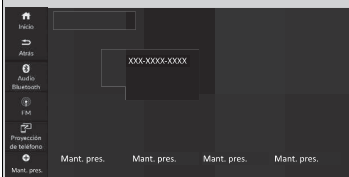

### Pantalla de menú del teléfono

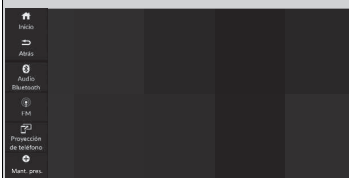

Puede realizar llamadas introduciendo un número de teléfono o utilizando los datos de agenda telefónica, registro de llamadas o entradas de contacto favorito.

## Realización de una llamada

Una vez conectada una llamada, puede escuchar la voz de la persona a la que llama a través de los altavoces.

Si hay una conexión activa a Apple CarPlay, no se pueden realizar llamadas telefónicas con el sistema de teléfono de manos libres/*Bluetooth*® HandsFreeLink®; solo se hacen desde Apple CarPlay.

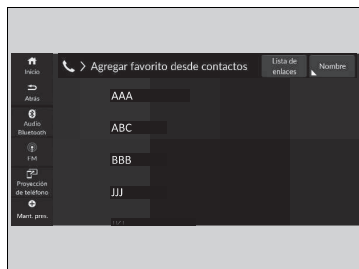

■ **Para realizar una llamada utilizando la agenda telefónica importada**

1. Vaya a la pantalla del menú del teléfono.  
▶ **Pantalla del teléfono** P. 400
2. Seleccione **Contactos**.
3. Seleccione un nombre.  
▶ Puede ordenar por **Nombre** o **Apellido (Surname)**. Seleccione el icono en la esquina superior derecha de la pantalla.
4. Seleccione un número.  
▶ La marcación se inicia automáticamente.

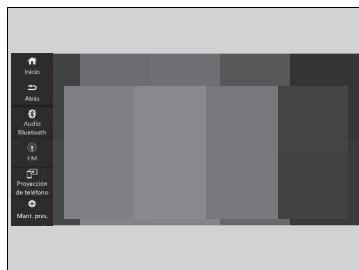

■ **Para realizar una llamada utilizando un número de teléfono**

1. Vaya a la pantalla del menú del teléfono.  
▶ **Pantalla del teléfono** P. 400
2. Seleccione **Teclado**.
3. Seleccione un número.  
▶ Utilice el teclado de la pantalla táctil para anotar los números.
4. Seleccione **Llamar**.  
▶ La marcación se inicia automáticamente.

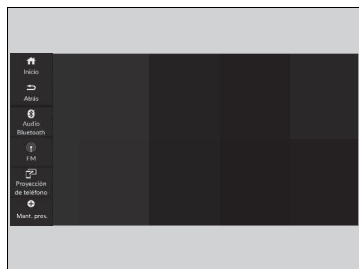

### ■ Para realizar una llamada utilizando el registro de llamadas

El registro de llamadas se almacena por **Todo, Marcadas, Perdidas y Recibidas**.

1. Vaya a la pantalla del teléfono.

▶ **Pantalla del teléfono** P. 400

2. Seleccione **Recientes**.

▶ Puede ordenar por **Todo, Marcadas, Perdidas y Recibidas**. Seleccione el icono en la esquina superior derecha de la pantalla.

3. Seleccione un número.

▶ La marcación se inicia automáticamente.

### ■ Para realizar una llamada mediante una entrada de contacto favorito

1. Vaya a la pantalla del teléfono.

▶ **Pantalla del teléfono** P. 400

2. Seleccione el contacto favorito deseado.

▶ La marcación se inicia automáticamente.

### ▶▶ Para realizar una llamada utilizando el registro de llamadas

El registro de llamadas aparece solamente cuando se conecta un teléfono al sistema.

## ■ Recepción de una llamada

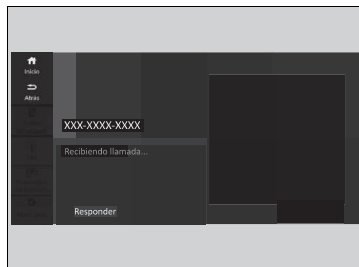

Cuando hay una llamada entrante, suena un aviso audible (si está activado) y aparece la pantalla de **Recibiendo llamada...**

Puede responder a la llamada con la rueda de selección izquierda.

Para responder, suba o baje para seleccionar  (Responder) en la interfaz de información del conductor y, a continuación, pulse la rueda de selección izquierda.

- Si decide rechazar o finalizar la llamada, seleccione  (ignorar) en la interfaz de información del conductor con la rueda de selección izquierda.

## » Recepción de una llamada



Llamada en espera

Seleccione  (Responder) para poner la llamada actual en espera y responder una llamada entrante.

Seleccione  con la rueda de selección izquierda para volver a la llamada actual.

Seleccione  (ignorar) para ignorar la llamada entrante si no desea responderla.

Seleccione  si desea colgar la llamada actual.

Puede seleccionar los iconos de la pantalla del sistema de audio/información en lugar de los botones  y  de la interfaz de información del conductor.

## Opciones durante una llamada

Las opciones siguientes están disponibles durante una llamada.

**Silencio:** Permite silenciar el teléfono.

**Transferir al teléfono celular:** Permite transferir una llamada del sistema a su teléfono.

**Teclado:** Permite enviar números durante una llamada. Resulta útil cuando se llama a un sistema telefónico dirigido por menús.

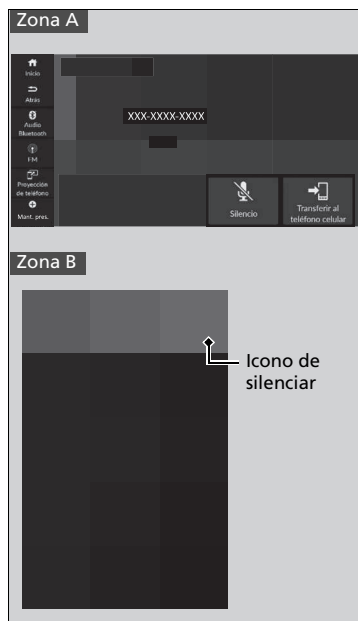

Las opciones disponibles se muestran en la mitad inferior de la pantalla.

Seleccione la opción.

- ▶ El icono de silenciar aparece cuando se ha seleccionado **Silencio**. Seleccione **Silencio** de nuevo para desactivarla.

## ☒ Opciones durante una llamada

También puede seleccionar los iconos de la pantalla del sistema de audio/información.

## Llamada de emergencia automática

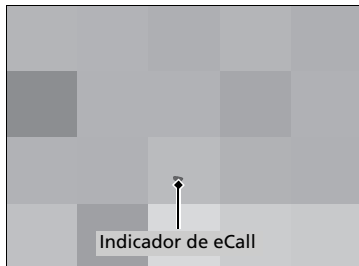

Si su vehículo se ve implicado en una colisión, el vehículo intentará conectarse con un operador del servicio de respuesta de seguridad pública (PSAP). Una vez establecida la conexión, se envía diversa información sobre el vehículo al operador de PSAP, con quien podrá hablar. Esta información incluye:

- Número de identificación del vehículo (VIN)
- Tipo de vehículo (vehículo de pasajeros o vehículo comercial ligero)
- Tipo de energía que el vehículo utiliza para propulsarse (gasolina/diésel/GNC/GLP/electricidad/hidrógeno)
- Últimas tres ubicaciones del vehículo
- Dirección de desplazamiento
- Modo de activación (automática o manual)
- Marca de hora

Si se inicia una llamada de emergencia, los altavoces del vehículo se desactivan para que pueda oír al operador.

Cuando el modo de alimentación está en CONTACTO, el indicador de llamada de emergencia se ilumina en verde durante 1 segundo y, a continuación, en rojo durante 1 segundo.

### ☒ Llamada de emergencia (eCall)\*

Su vehículo está equipado con un sistema de servicio de llamada de emergencia al 999.

El servicio de llamada de emergencia al 999 es un servicio público de interés general y gratuito.

El sistema de llamada de emergencia al 999 del vehículo se activa al poner el modo de alimentación en la posición de CONTACTO. En caso de colisión, el sistema determina el grado del impacto mediante la información recopilada de los sensores de a bordo y, dependiendo de la gravedad, inicia la llamada de emergencia.

El sistema de llamada de emergencia al 999 del vehículo también se puede activar manualmente en caso necesario.

☒ **Llamada de emergencia manual** P. 416

El tratamiento de datos personales a través del sistema de llamada de emergencia al 999 del vehículo se ajustará a las normas sobre protección de datos personales establecidas en las directivas 95/46/CE (sustituida por la directiva 2016/679/CE) y 2002/58/CE, y deben basarse particularmente en la necesidad de proteger el interés vital de los individuos según el artículo 7(d) de la directiva 95/46/CE (sustituida por la directiva 2016/679/CE).

El tratamiento de estos datos se limita exclusivamente al objetivo para el que se ha establecido el número único de emergencias: El 999.



Si el sistema de llamada de emergencia funciona correctamente, el indicador se iluminará en verde.

- Verde: El sistema de llamada de emergencia está listo.
- Verde parpadeante: El sistema de llamada de emergencia está conectado y está realizando una llamada de emergencia a un operador de un PSAP.
- Repetición de un patrón de destellos cortos de la luz roja: el sistema de llamada de emergencia no ha podido establecer conexión con un operador. El indicador del sistema de llamada de emergencia continuará este patrón durante cinco segundos y, a continuación, se iluminará en verde.

Si el sistema de llamada de emergencia se desactiva en caso de fallo crítico del sistema, los ocupantes del vehículo podrán ver la advertencia siguiente:

- Permanece encendido en rojo o apagado: se ha producido un problema con el sistema de llamada de emergencia. Si el indicador permanece encendido en rojo o apagado, incluso después de volver a arrancar el vehículo, haga que revisen el sistema en un distribuidor.
- Parpadea en rojo: el nivel de la batería de reserva es demasiado bajo. Si la alimentación está en la posición de CONTACTO, la batería está en proceso de recarga. Una vez que se haya recargado la batería a un determinado nivel, los indicadores del sistema de llamada de emergencia se iluminarán en verde.

#### ☒ Llamada de emergencia (eCall)\*

Los datos procesados por el sistema de llamada de emergencia al 999 del vehículo se enviarán a los centros de emergencias designados por las autoridades públicas competentes en el país en cuestión; dichos centros serán los primeros en recibir la información y tendrán asignado el número de emergencias 999.

Es posible que el vehículo NO pueda conectar con un operador de PSAP si:

- tanto la carga de la batería de 12V como la de la batería de reserva son bajas.
- el vehículo está en una zona sin cobertura adecuada.
- Si hay algún problema en el sistema de llamada de emergencia o en los equipos vinculados, como el micrófono o los altavoces.

La batería de reserva tiene una vida útil de 3 años como mínimo, tras los que es posible que tenga que sustituirla.

La batería de reserva no está disponible para venta directa. Para obtener información sobre su sustitución, póngase en contacto con un distribuidor.

\* No disponible en todos los modelos

## Llamada de emergencia manual

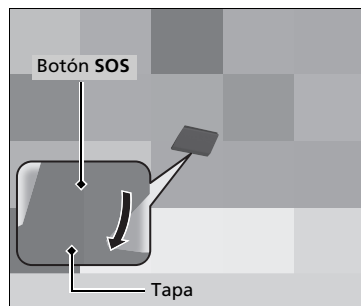

Si necesita hacer una llamada de emergencia, puede establecer una conexión manualmente: mantenga pulsado el botón **SOS** durante más de 0,5 segundos.

El botón **SOS** está protegido por una tapa. Abra la tapa para acceder.

Si se inicia una llamada de emergencia, los altavoces del vehículo se desactivan para que pueda oír al operador.

### » Llamada de emergencia manual

NO pulse el botón durante la conducción. Si necesita contactar con un operador, estacione el vehículo en un lugar seguro antes de hacer una llamada.

Si el sistema de llamada de emergencia no puede conectar inicialmente con un operador de PSAP, inténtelo de nuevo hasta establecer una conexión. Sin embargo, si han transcurrido 2 minutos desde el primer intento, el sistema dejará de intentar establecer una conexión.

El botón de cancelación de **SOS** no cancela una llamada una vez que el sistema se conecta con un operador.

☒ Llamada de emergencia (eCall)\*

**Privacidad de los datos**

El sistema de llamada de emergencia al 999 de su vehículo está diseñado para garantizar lo siguiente:

- No será posible acceder desde el exterior a los datos almacenados en la memoria del sistema hasta que no se efectúe una llamada de emergencia.
- Durante su funcionamiento normal, no es posible efectuar ningún tipo de rastreo.
- Los datos almacenados en la memoria interna del sistema se eliminan de forma automática y constante.

Para que el sistema funcione con normalidad, la ubicación del vehículo se sobrescribe constantemente en la memoria interna del sistema para que las tres últimas ubicaciones del vehículo estén actualizadas.

El registro de datos de actividad del sistema de llamada de emergencia al 999 del vehículo se conserva durante el tiempo justo y necesario para gestionar la llamada de emergencia y en ningún caso durante más de 13 horas tras la realización de una llamada de emergencia.

#### » Llamada de emergencia (eCall)\*

##### **Derechos del propietario**

El titular de los datos (el propietario del vehículo) tiene derecho a acceder a sus datos personales y a solicitar que se corrijan, eliminen o bloqueen si el tratamiento de los mismos no se ajusta a lo estipulado en la directiva 95/46/CE (sustituída por la directiva 2016/679/CE).

Se deberá de informar a las terceras partes a las que se hayan revelado los datos de dicha corrección, eliminación o bloqueo de conformidad con esta directiva, salvo que no sea posible o requiera un esfuerzo desproporcionado.

El titular de los datos puede presentar una reclamación ante la autoridad competente en materia de protección de datos si cree que no se han cumplido sus derechos durante el tratamiento de sus datos personales.

Información del servicio de llamada de emergencia de Honda:

Si tiene alguna pregunta acerca de la llamada de emergencia, póngase en contacto con la oficina correspondiente del país en el que reside. Consulte el folleto de servicio para ver la lista de oficinas.

## iPod/Unidad de memoria USB

Si se produce un error durante la reproducción de un iPod o una unidad de memoria USB, podrían aparecer los siguientes mensajes de error. Si no consigue que desaparezca el mensaje de error, póngase en contacto con un distribuidor.

Mensaje de error	Solución
<b>Faulty USB Device</b> Please check owner's manual <sup>*1</sup>	Aparece cuando se conecta un dispositivo no compatible. Desconecte el dispositivo. A continuación, apague el sistema de audio y vuelva a encenderlo. No vuelva a conectar el dispositivo que ha provocado el error.
<b>Connect Retry</b> <sup>*1</sup>	Aparece cuando el sistema no reconoce el iPod. Vuelva a conectar el iPod.
<b>Unplayable File</b> <sup>*1</sup> El archivo seleccionado no se puede reproducir en este sistema <sup>*2</sup>	Aparece cuando los archivos de la unidad de memoria USB están protegidos por derechos de autor o de un formato no compatible. Este mensaje de error aparece durante unos segundos y después se reproduce el siguiente archivo.
<b>Sin Datos</b> <sup>*1, *2</sup>	<b>iPod</b> Aparece cuando el iPod está vacío. <b>Unidad de memoria USB</b> Aparece cuando la unidad de memoria USB está vacía o no hay archivos MP3, WMA, AAC, FLAC ni WAV en la unidad de memoria USB. <b>iPod y unidad de memoria USB</b> Compruebe que el dispositivo contiene archivos compatibles.
<b>Unsupported</b> <sup>*1</sup> <b>Error</b> <sup>*2</sup>	Aparece cuando se conecta un dispositivo de memoria no compatible. Si aparece cuando se conecta un dispositivo compatible, vuelva a conectar el dispositivo.

\*1: Modelos con sistema de audio con pantalla en color

\*2: Modelos con sistema de audio con pantalla

Mensaje de error	Solución
<b>No response from device</b> *1	Aparece cuando el sistema no se comunica con un dispositivo conectado. Si aparece cuando hay un dispositivo conectado, póngase en contacto con el vendedor del dispositivo.
<b>USB hub not supported</b> *1 <b>USB Hub no compatible</b> *2	Aparece cuando solo hay conectado un CONCENTRADOR. Si aparece, conecte una unidad de memoria USB en el CONCENTRADOR.
<b>Error de carga con USB conectado. Compruebe compatibilidad.</b> *1, *2	Aparece cuando se conecta un dispositivo no compatible. Desconecte el dispositivo. A continuación, apague el sistema de audio y vuelva a encenderlo. No vuelva a conectar el dispositivo que ha provocado el error.

\*1: Modelos con sistema de audio con pantalla en color

\*2: Modelos con sistema de audio con pantalla

## iPod, iPhone y unidades de memoria USB compatibles

### Compatibilidad de modelos de iPod y iPhone

Modelo
Fabricado para iPod touch (6.ª generación)/iPod touch (7.ª generación)
Fabricado para el iPhone 5s/iPhone 6/iPhone 6 Plus/iPhone 6s/iPhone 6s Plus/iPhone SE/ iPhone 7/iPhone 7 Plus/iPhone 8/iPhone 8 Plus/iPhone X/iPhone XS/iPhone XS Max/ iPhone XR/iPhone 11/iPhone 11 Pro/iPhone 11 Pro Max /iPhone SE (2.ª generación)/ iPhone 12 mini/iPhone 12/iPhone 12 Pro/iPhone 12 Pro Max/iPhone 13 mini <sup>*1</sup> /iPhone 13 <sup>*1</sup> / iPhone 13 Pro <sup>*1</sup> /iPhone 13 Pro Max <sup>*1</sup>

### Compatibilidad de modelos de iPod y iPhone

Es posible que este sistema no funcione con todas las versiones de software de estos dispositivos.

El conector Lightning funciona con el iPhone 5s, iPhone 6, iPhone 6 Plus, iPhone 6S, iPhone 6S Plus, iPhone SE, iPhone 7, iPhone 7 Plus, iPhone 8, iPhone 8 Plus, iPhone X, iPhone XS, iPhone XS Max, iPhone XR, iPhone 11, iPhone 11 Pro, iPhone 11 Pro Max, iPhone SE (2.ª generación), iPhone 12 mini, iPhone 12, iPhone 12 Pro, iPhone 12 Pro Max, iPhone 13 mini<sup>\*1</sup>, iPhone 13<sup>\*1</sup>, iPhone 13 Pro<sup>\*1</sup>, iPhone 13 Pro Max<sup>\*1</sup>, iPod touch (6.ª, 7.ª generación).

USB funciona con el iPhone 5s, iPhone 6, iPhone 6 Plus, iPhone 6S, iPhone 6S Plus, iPhone SE, iPhone 7, iPhone 7 Plus, iPhone 8, iPhone 8 Plus, iPhone X, iPhone XS, iPhone XS Max, iPhone XR, iPhone 11, iPhone 11 Pro, iPhone 11 Pro Max, iPhone SE (2.ª generación), iPhone 12 mini, iPhone 12, iPhone 12 Pro, iPhone 12 Pro Max, iPhone 13 mini<sup>\*1</sup>, iPhone 13<sup>\*1</sup>, iPhone 13 Pro<sup>\*1</sup>, iPhone 13 Pro Max<sup>\*1</sup>, iPod touch (6.ª, 7.ª generación).

\*1: Modelos con sistema de audio con pantalla en color

## ■ Unidades de memoria USB

- Se recomienda utilizar una unidad de memoria USB de 256 MB o mayor capacidad.
- Es posible que algunos reproductores de audio digitales no sean compatibles.
- Es posible que algunas unidades de memoria USB (por ej. un dispositivo con bloqueo de seguridad) no funcionen.
- Es posible que algunos archivos de software no permitan la reproducción de audio o la visualización de datos de texto.
- Cada sistema de audio es compatible con los siguientes formatos. Es posible que algunas versiones de los formatos no sean compatibles.

### ■ Modelos con sistema de audio con pantalla en color

MP3, WMA, AAC, FLAC, WAV

### ■ Modelos con sistema de audio con pantalla

MP3, WMA, AAC, FLAC, WAV, PCM/WAVE, Opus, MP4\*<sup>1</sup>, AVI\*<sup>1</sup>, MKV\*<sup>1</sup>, 3GPP\*<sup>1</sup>, WebM\*<sup>1</sup>, MPEG2-TS\*<sup>1</sup>

## »» Unidades de memoria USB

Los archivos de la unidad de memoria USB se reproducen en el orden en que se hayan grabado. Este orden puede ser distinto del orden que se muestra en el PC o en el dispositivo.

\*1: Excepto modelos de México



Excepto modelos de México con sistema de audio con pantalla

## Dispositivos recomendados

### ■ Archivo MP4

Medios		Unidad de memoria USB			
<b>Extensión de archivo (versión MP4)</b>	.mp4/.m4v				
<b>Códec de audio compatible</b>	AAC, MP3				
<b>Códec de vídeo compatible*<sup>1</sup></b>	MPEG4-AVC (H.264)	H.263	H.265 HEVC	MPEG-4 SP	MPEG-2
<b>Perfil (versión MP4)*<sup>1</sup></b>	BaselineProfile/Level 3, MailProfile/Level 3.1 (MPEG4-AVC)	—	—	—	—
<b>Velocidad de transferencia de bits*<sup>1</sup></b>	10 Mbps, 14 Mbps (MPEG4-AVC)	—	—	—	—
<b>Imagen máxima*<sup>1</sup></b>	1.280 × 720 píxeles (MPEG4-AVC)	—	—	—	—

### ■ Archivo AVI

Medios		Unidad de memoria USB			
<b>Extensión de archivo (versión AVI)</b>	.avi				
<b>Códec de audio compatible</b>	AAC, MP3, WMA				
<b>Códec de vídeo compatible*<sup>1</sup></b>	MPEG4-AVC (H.264)				
<b>Perfil (versión AVI)*<sup>1</sup></b>	BaselineProfile/Level 3, MailProfile/Level 3.1 (MPEG4-AVC)				
<b>Velocidad de transferencia de bits*<sup>1</sup></b>	10 Mbps, 14 Mbps (MPEG4-AVC)				
<b>Imagen máxima*<sup>1</sup></b>	1.280 × 720 píxeles (MPEG4-AVC)				

\*1: Algunos formatos de archivo de vídeo no se pueden reproducir en este sistema de audio.

■ Archivo MKV

Medios		Unidad de memoria USB				
<b>Extensión de archivo (versión MKV)</b>		.mkv				
<b>Códec de audio compatible</b>		AAC, MP3				
<b>Códec de vídeo compatible*<sup>1</sup></b>	MPEG4-AVC (H.264)	H.263	H.265 HEVC	MPEG-2	VP8	VP9
<b>Perfil (versión MKV)*<sup>1</sup></b>	BaselineProfile/Level 3, MainProfile/Level 3.1 (MPEG4-AVC)	—	—	—	—	—
<b>Velocidad de transferencia de bits*<sup>1</sup></b>	10 Mbps, 14 Mbps (MPEG4-AVC)	—	—	—	—	—
<b>Imagen máxima*<sup>1</sup></b>	1.280 × 720 píxeles (MPEG4-AVC)	—	—	—	—	—

\*1: Algunos formatos de archivo de vídeo no se pueden reproducir en este sistema de audio.

■ Archivo 3GPP

Medios		Unidad de memoria USB	
<b>Extensión de archivo (versión 3GPP)</b>		.3gp	
<b>Códec de audio compatible</b>		MPEG-4, AAC LC (Low Complexity, baja complejidad)	
<b>Códec de vídeo compatible*<sup>1</sup></b>	H.263	H.264	MPEG-4 SP
<b>Perfil (versión 3GPP)*<sup>1</sup></b>	—	BaselineProfile/Level 3, MainProfile/Level 3.1 (MPEG4-AVC)	—
<b>Velocidad de transferencia de bits*<sup>1</sup></b>	—	10 Mbps, 14 Mbps (MPEG4-AVC)	—
<b>Imagen máxima*<sup>1</sup></b>	—	1.280 × 720 píxeles (MPEG4-AVC)	—

■ Archivo WebM

Medios		Unidad de memoria USB	
<b>Extensión de archivo (versión WebM)</b>		.webm	
<b>Códec de audio compatible</b>		Opus	
<b>Códec de vídeo compatible*<sup>1</sup></b>	VP8	VP9	
<b>Perfil (versión WebM)*<sup>1</sup></b>	—	—	—
<b>Velocidad de transferencia de bits*<sup>1</sup></b>	—	—	—
<b>Imagen máxima*<sup>1</sup></b>	—	—	—

\*1: Algunos formatos de archivo de vídeo no se pueden reproducir en este sistema de audio.

■ Archivo MPEG2-TS

Medios		Unidad de memoria USB	
<b>Extensión de archivo (versión MPEG2-TS)</b>		.ts	
<b>Códec de audio compatible</b>		AAC, MP3	
<b>Códec de vídeo compatible*<sup>1</sup></b>	MPEG-2		H.264 AVC
<b>Perfil (versión MPEG2-TS)*<sup>1</sup></b>	—		BaselineProfile/Level 3, MainProfile/Level 3.1 (MPEG4-AVC)
<b>Velocidad de transferencia de bits*<sup>1</sup></b>	—		10 Mbps, 14 Mbps (MPEG4-AVC)
<b>Imagen máxima*<sup>1</sup></b>	—		1.280 × 720 píxeles (MPEG4-AVC)

\*1: Algunos formatos de archivo de vídeo no se pueden reproducir en este sistema de audio.

## Acerca de las licencias de código abierto

---

Para ver la información de las licencias de código abierto, siga estos pasos.

### Modelos con sistema de audio con pantalla en color

1. Pulse el botón **MENU**.
2. Seleccione **Licence**.

### Modelos con sistema de audio con pantalla

1. Seleccione **Inicio**.
2. Seleccione **Ajustes**.
3. Seleccione **Configuración avanzada**.
4. Seleccione **Sistema**.
5. Seleccione **Información legal**.
6. Seleccione **Third-party licenses**.

## Información de licencia

### ■ Bluetooth

La marca denominativa y los logotipos de *Bluetooth*® son marcas comerciales registradas propiedad de Bluetooth SIG, Inc. El uso de dichas marcas por parte de ALPSALPINE CO.,LTD se realiza bajo licencia. Las demás marcas y nombres comerciales son propiedad de sus respectivos propietarios.

La marca denominativa y los logotipos de *Bluetooth*® son marcas comerciales registradas propiedad de Bluetooth SIG, Inc. El uso de dichas marcas por parte de MITSUBISHI ELECTRIC se realiza bajo licencia.

Las demás marcas y nombres comerciales son propiedad de sus respectivos propietarios.

<https://www.bluetooth.com/develop-with-bluetooth/marketing-branding/>



### ■ Windows Media

Este producto está protegido por derechos de propiedad intelectual de Microsoft. El uso o la distribución de esta tecnología fuera de este producto están prohibidos sin una licencia de Microsoft.

## ■ Apple

“Fabricado para iPod” y “Fabricado para iPhone” significan que un accesorio electrónico se ha diseñado para conectarse específicamente a iPod o iPhone, respectivamente, y que el desarrollador certifica que cumple los estándares de rendimiento de Apple. Apple no es responsable del funcionamiento de este dispositivo ni de su conformidad con los estándares normativos ni de seguridad. Tenga en cuenta que el uso de este accesorio con iPod o iPhone podría afectar al rendimiento inalámbrico.

Apple, el logotipo de Apple, iPhone, iPod touch son marcas comerciales de Apple Inc., registradas en los EE. UU. y otros países. Apple CarPlay, iPod, iPhone, iTunes, Siri y Lightning son marcas comerciales de Apple Inc. App Store es una denominación de servicio de Apple Inc.



## ■ MPEG

### Mpeg4 Visual

ESTE PRODUCTO SE CEDE BAJO LA LICENCIA DE LA CARTERA DE PATENTES VISUALES DE MPEG-4 PARA USO PERSONAL Y NO COMERCIAL DE UN CONSUMIDOR A FIN DE (i) CODIFICAR VÍDEO CONFORME A LA NORMA VISUAL MPEG-4 (“VÍDEO MPEG-4”) Y/O (ii) DESCODIFICAR VÍDEO MPEG-4 QUE HAYA SIDO CODIFICADO POR UN CONSUMIDOR DEDICADO A UNA ACTIVIDAD PERSONAL Y NO COMERCIAL Y/U OBTENIDO DE UN PROVEEDOR DE VIDEO CON LICENCIA PARA PROPORCIONAR VÍDEO MPEG-4. NO SE OTORGA LICENCIA NI SE DEBE PRESUPONER PARA NINGÚN OTRO USO. SE PUEDE OBTENER INFORMACIÓN ADICIONAL INCLUIDA LA RELACIONADA CON EL USO PROMOCIONAL, INTERNO Y COMERCIAL, Y LA LICENCIA DE MPEG LA, LLC. CONSULTE [HTTP://WWW.MPEGLA.COM](http://www.mpegla.com).

### VC-1

ESTE PRODUCTO SE CEDE BAJO LA LICENCIA DE LA CARTERA DE PATENTES DE VC-1 PARA USO PERSONAL Y NO COMERCIAL DE UN CONSUMIDOR A FIN DE (i) CODIFICAR VÍDEO CONFORME A LA NORMA VC-1 (“VÍDEO VC-1”) Y/O (ii) DESCODIFICAR VÍDEO VC-1 QUE HAYA SIDO CODIFICADO POR UN CONSUMIDOR DEDICADO A UNA ACTIVIDAD PERSONAL Y NO COMERCIAL Y/U OBTENIDO DE UN PROVEEDOR DE VIDEO CON LICENCIA PARA PROPORCIONAR VÍDEO VC-1. NO SE OTORGA LICENCIA NI SE DEBE PRESUPONER PARA NINGÚN OTRO USO. SE PUEDE OBTENER INFORMACIÓN ADICIONAL DE MPEG LA, L.L.C. CONSULTE [HTTP://WWW.MPEGLA.COM](http://www.mpegla.com).



AVC/H.264

ESTE PRODUCTO SE CEDE BAJO LA LICENCIA DE LA CARTERA DE PATENTES DE AVC PARA USO PERSONAL Y NO COMERCIAL DE UN CONSUMIDOR A FIN DE (i) CODIFICAR VÍDEO CONFORME A LA NORMA AVC ("VÍDEO AVC") Y/O (ii) DESCODIFICAR VÍDEO AVC QUE HAYA SIDO CODIFICADO POR UN CONSUMIDOR DEDICADO A UNA ACTIVIDAD PERSONAL Y NO COMERCIAL Y/U OBTENIDO DE UN PROVEEDOR DE VIDEO CON LICENCIA PARA PROPORCIONAR VÍDEO AVC. NO SE OTORGA LICENCIA NI SE DEBE PRESUPONER PARA NINGÚN OTRO USO.

SE PUEDE OBTENER INFORMACIÓN ADICIONAL DE MPEG LA, L.L.C. CONSULTE [HTTP://WWW.MPEGLA.COM](http://www.mpegla.com).

## Información legal sobre Apple CarPlay/Android Auto

### ■ DECLARACIONES DE RESPONSABILIDAD/LICENCIA DEL MANUAL DEL PROPIETARIO

EL USO DE APPLE CARPLAY ESTÁ SUJETO A LA ACEPTACIÓN DE LOS TÉRMINOS DE USO DE CARPLAY, QUE SE INCLUYEN COMO PARTE DE LOS TÉRMINOS DE USO DEL iOS DE APPLE. EN RESUMEN, LOS TÉRMINOS DE USO DE CARPLAY RECHAZAN LA RESPONSABILIDAD DE APPLE Y DE SUS PROVEEDORES DE SERVICIOS SI LOS SERVICIOS DEJAR DE FUNCIONAR CORRECTAMENTE O SE INTERRUMPEN, LIMITAN ESTRICTAMENTE OTRAS OBLIGACIONES DE APPLE Y SUS PROVEEDORES DE SERVICIOS, DESCRIBEN EL TIPO DE INFORMACIÓN DEL USUARIO (INCLUYENDO, POR EJEMPLO, LOCALIZACIÓN, VELOCIDAD Y ESTADO VEHÍCULO) QUE APPLE Y SUS PROVEEDORES DE SERVICIOS RECOPILAN Y ALMACENAN, Y SEÑALAN POSIBLES RIESGOS ASOCIADOS CON EL USO DE CARPLAY, INCLUYENDO EL POTENCIAL DE DISTRACCIÓN DEL CONDUCTOR. CONSULTE LA POLÍTICA DE PRIVACIDAD DE APPLE PARA OBTENER DETALLES SOBRE EL USO Y MANIPULACIÓN POR PARTE DE APPLE DE LOS DATOS CARGADOS POR CARPLAY.

LA UTILIZACIÓN DE ANDROID AUTO ESTÁ SUJETA A LOS TÉRMINOS DE USO DE ANDROID AUTO, LOS CUALES SE DEBEN ACEPTAR AL DESCARGAR LA APLICACIÓN ANDROID AUTO EN EL TELÉFONO ANDROID. EN RESUMEN, LOS TÉRMINOS DE USO DE ANDROID AUTO RECHAZAN LA RESPONSABILIDAD DE GOOGLE Y DE SUS PROVEEDORES DE SERVICIOS SI LOS SERVICIOS DEJAR DE FUNCIONAR CORRECTAMENTE O SE INTERRUMPEN, LIMITAN ESTRICTAMENTE OTRAS OBLIGACIONES DE GOOGLE Y SUS PROVEEDORES DE SERVICIOS, DESCRIBEN EL TIPO DE INFORMACIÓN DEL USUARIO (INCLUYENDO, POR EJEMPLO, LOCALIZACIÓN, VELOCIDAD Y ESTADO VEHÍCULO) QUE GOOGLE Y SUS PROVEEDORES DE SERVICIOS RECOPILAN Y ALMACENAN, Y SEÑALAN POSIBLES RIESGOS ASOCIADOS CON EL USO DE ANDROID AUTO, INCLUYENDO EL POTENCIAL DE DISTRACCIÓN DEL CONDUCTOR. CONSULTE LA POLÍTICA DE PRIVACIDAD DE GOOGLE PARA OBTENER DETALLES SOBRE EL USO Y MANIPULACIÓN POR PARTE DE GOOGLE DE LOS DATOS CARGADOS POR ANDROID AUTO.

## **EXCLUSIÓN DE GARANTÍAS; LIMITACIÓN DE RESPONSABILIDAD**

USTED RECONOCE Y ACEPTA EXPRESAMENTE QUE EL USO DE APPLE CARPLAY O ANDROID AUTO (“LAS APLICACIONES”) SE REALIZA BAJO SU PROPIA RESPONSABILIDAD Y QUE TODO EL RIESGO EN CUANTO A CALIDAD SATISFACTORIA, RENDIMIENTO, PRECISIÓN Y ESFUERZO DEPENDE DE USTED HASTA DONDE LO PERMITA LA LEY APLICABLE, QUE LAS APLICACIONES Y LA INFORMACIÓN SOBRE ELLAS SE PROPORCIONA “TAL CUAL” Y “SEGÚN DISPONIBILIDAD”, CON TODOS SUS FALLOS Y SIN GARANTÍA DE NINGÚN TIPO, Y QUE HONDA RECHAZA TODAS LAS GARANTÍAS Y CONDICIONES CON RESPECTO A LAS APLICACIONES Y LA INFORMACIÓN SOBRE ELLAS, YA SEA EXPRESAS, IMPLÍCITAS O LEGALES, INCLUYENDO, SIN LIMITACIÓN, LAS GARANTÍAS Y/O CONDICIONES IMPLÍCITAS DE COMERCIALIZACIÓN, CALIDAD SATISFACTORIA, IDONEIDAD PARA UN PROPÓSITO CONCRETO, PRECISIÓN, DISFRUTE Y NO INFRACCIÓN DE DERECHOS DE TERCEROS. NINGUNA INFORMACIÓN NI ASESORAMIENTO ORAL O ESCRITO PROPORCIONADOS POR HONDA O UN REPRESENTANTE AUTORIZADO IMPLICA GARANTÍA ALGUNA. COMO EJEMPLO, Y SIN LIMITACIÓN, HONDA RECHAZA CUALQUIER GARANTÍA SOBRE LA EXACTITUD DE LOS DATOS PROPORCIONADOS POR EL SOFTWARE, COMO EXACTITUD DE INDICACIONES, TIEMPO DE VIAJE ESTIMADO, LÍMITES DE VELOCIDAD, CONDICIONES DE LA CARRETERA, NOTICIAS, TIEMPO, TRÁFICO U OTRO CONTENIDO PROPORCIONADO POR APPLE, GOOGLE, SUS AFILIADOS O PROVEEDORES TERCEROS; HONDA NO GARANTIZA CONTRA LA PÉRDIDA DE DATOS DE APLICACIÓN, LOS CUALES SE PUEDEN PERDER EN CUALQUIER MOMENTO; HONDA NO GARANTIZA QUE LAS APLICACIONES O CUALQUIERA DE LOS SERVICIOS PRESTADOS A TRAVÉS DE ELLAS SE OFREZCAN EN TODO MOMENTO, NI QUE ALGUNOS O TODOS LOS SERVICIOS ESTÉN DISPONIBLES EN CUALQUIER MOMENTO O LUGAR. POR EJEMPLO, LOS SERVICIOS SE PUEDEN SUSPENDER O INTERRUMPIR SIN PREVIO AVISO POR REPARACIÓN, MANTENIMIENTO, CORRECCIONES DE SEGURIDAD, ACTUALIZACIONES, ETC. O LOS SERVICIOS PUEDEN NO ESTAR DISPONIBLES EN SU ZONA O UBICACIÓN, ETC. ADEMÁS, USTED ENTIENDE QUE LOS CAMBIOS EN LA TECNOLOGÍA DE TERCEROS O EN LA NORMATIVA DEL GOBIERNO PUEDEN HACER QUE LOS SERVICIOS Y/O APLICACIONES QUEDEN OBSOLETOS Y/O INUTILIZABLES.

EN LA MEDIDA EN QUE LA LEY NO LO PROHÍBA, NI HONDA NI SUS AFILIADOS SERÁN RESPONSABLES EN NINGÚN CASO POR LESIONES PERSONALES O DAÑOS INCIDENTALES, ESPECIALES, INDIRECTOS O EMERGENTES DE NINGÚN TIPO, INCLUYENDO, SIN LIMITACIÓN, DAÑOS POR PÉRDIDA DE BENEFICIOS, DAÑO O PÉRDIDA DE DATOS, IMPOSIBILIDAD DE TRANSMITIR O RECIBIR DATOS, INTERRUPCIÓN DE NEGOCIO O CUALQUIER DAÑO O PÉRDIDA COMERCIAL QUE SE DERIVEN O ESTÉN RELACIONADOS CON LAS APLICACIONES O CON EL USO O INCAPACIDAD DE USO DE LAS APLICACIONES O SU INFORMACIÓN, Y SIN EMBARGO CAUSADOS, INDEPENDIENTEMENTE DEL SUPUESTO DE RESPONSABILIDAD (CONTRATO, AGRAVIO U O OTRO) E INCLUSO SI SE HA INFORMADO A HONDA DE LA POSIBILIDAD DE TALES DAÑOS. ALGUNAS REGIONES Y JURISDICCIONES NO PERMITEN LA EXCLUSIÓN O LIMITACIÓN DE RESPONSABILIDAD POR DAÑOS, POR LO QUE ESTAS LIMITACIONES Y EXCLUSIONES PUEDEN NO SER APLICABLES EN SU CASO. LAS LIMITACIONES ANTERIORES SE APLICARÁN INCLUSO SI EL REMEDIO ESTABLECIDO ARRIBA NO CUMPLE SU PROPÓSITO ESENCIAL.



# Conducción

En este capítulo se aborda la conducción y el suministro.

<b>Antes de conducir</b> .....	436
<b>Circulación con un remolque</b> .....	440
<b>Durante la conducción</b>	
Arranque del motor .....	441
Precauciones durante la conducción .....	448
Transmisión variable continua .....	449
Cambios .....	450
Modo ECON .....	452
Parada automática en ralentí* .....	453
Sistema auxiliar de estabilidad del vehículo (VSA) .....	459
Asistencia de maniobrabilidad ágil .....	461
Sistema de control de presión de los neumáticos (TPMS) .....	462
Sistema de advertencia de desinflado* .....	466

Sistema de control de presión de los neumáticos (TPMS) - Se requiere explicación de ámbito federal .....	473
Sistema de información de punto ciego* .....	475
LaneWatch* .....	479
<b>Honda Sensing</b> .....	482
Sistema de frenado de mitigación de colisión (CMBS) .....	485
Control de cruce adaptativo (ACC) con seguimiento de baja velocidad .....	497
Sistema de asistencia de permanencia en carril (LKAS) .....	518
Asistencia en atascos* .....	531
Sistema de mitigación de salida de carretera .....	540

Cámara detectora delantera .....	550
Sensor de radar .....	552
<b>Frenado</b>	
Sistema de frenos .....	553
Sistema de frenos antibloqueo (ABS) .....	560
Sistema de asistencia al frenado .....	561
Señal de parada de emergencia .....	562
<b>Estacionamiento del vehículo</b> .....	563
<b>Cámara trasera con múltiples vistas</b> .....	572
<b>Suministro</b> .....	575
<b>Consumo de combustible y emisiones de CO<sub>2</sub></b> .....	580
<b>Vehículo con motor turbo</b> .....	581

\* No disponible en todos los modelos

## Preparativos para la conducción

Compruebe los elementos que se indican a continuación antes de ponerse en marcha.

### Comprobaciones del exterior

- Asegúrese de que no haya ninguna obstrucción en las ventanillas, los retrovisores exteriores, las luces exteriores ni otras partes del vehículo.
  - ▶ Retire la escarcha, el hielo o la nieve que pueda haber.
  - ▶ Retire la nieve que pueda haber en el techo, ya que podría deslizarse hacia abajo y obstaculizar su campo de visión mientras conduce. Si se ha congelado, elimine el hielo cuando se haya ablandado.
  - ▶ Al eliminar el hielo de alrededor de las ruedas, tenga cuidado de no dañar la rueda o sus componentes.
- Asegúrese de que el cofre está bien cerrado.
  - ▶ Si el cofre se abre mientras conduce, le obstaculizará su campo de visión hacia delante.
- Asegúrese de que los neumáticos están en buen estado.
  - ▶ Compruebe la presión del aire y si presentan daños y un desgaste excesivo.
    - ❏ **Comprobación y mantenimiento de los neumáticos** P. 612
- Asegúrese de que no hayan personas ni objetos detrás del vehículo o alrededor del mismo.
  - ▶ Hay puntos ciegos desde el interior.

### Comprobaciones del exterior

#### AVISO

Si las puertas no se pueden abrir porque se han congelado, vierta agua caliente por los bordes de las mismas para derretir el hielo. No trate de forzar la apertura de las puertas, ya que se puede dañar el burlete. Seque la zona de inmediato para evitar que se vuelva a congelar.

No vierta agua caliente en el bombillo de la cerradura. Si se congela el agua en el orificio, no podrá introducir la llave.

El calor procedente del motor y del escape pueden prender los materiales inflamables que queden debajo del cofre, provocando un incendio. Si ha estacionado el vehículo durante un período prolongado, revíselo y quite cualquier tipo de desecho que pudiera haberse acumulado, como por ejemplo, hierbas y hojas secas que hayan caído o que algún pequeño animal haya llevado para formar un nido. Compruebe también que no haya quedado material inflamable debajo del cofre, después de que usted u otra persona hayan realizado el mantenimiento del vehículo.

## Comprobaciones del interior

- Almacene o fije todos los elementos a bordo correctamente.
  - ▶ Si lleva demasiado equipaje o lo almacena de forma inadecuada, pueden verse afectados la maniobrabilidad, la estabilidad, la distancia de frenado y los neumáticos, lo que mermaría la seguridad del vehículo.
    - **Límite de carga** P. 439
- No apile objetos a una altura superior a la del asiento.
  - ▶ Pueden obstaculizarle el campo de visión y podrían salir despedidos hacia delante en caso de frenado brusco.
- No coloque nada en los huecos para los pies de los asientos delanteros. Asegúrese de que las alfombras estén bien sujetas.
  - ▶ Si hay algún objeto o la alfombra está suelta, puede tener problemas para pisar los pedales de freno y acelerador mientras conduce.
- Si lleva animales a bordo, no deje que se muevan por el vehículo.
  - ▶ Puede afectar a la conducción y provocar una colisión.
- Cierre bien todas las puertas y el maletero.
  - **Bloqueo/desbloqueo de puertas desde el interior** P. 175
- Ajuste correctamente su asiento.
  - ▶ Ajuste también la cabecera.
    - **Asientos** P. 213
    - **Ajuste de la posición de las cabeceras delanteras** P. 221
- Ajuste correctamente los retrovisores y el volante.
  - ▶ Ajústelos estando sentado con el asiento ya ajustado.
    - **Retrovisores** P. 210
    - **Ajuste del volante** P. 209

## Comprobaciones del interior

La alineación de los faros se ajusta en fábrica y no es necesario ajustarla. Sin embargo, si suele transportar objetos pesados en el maletero, la alineación deberá ser reajustada por un técnico calificado o en un distribuidor.

### Modelos con sistema de regulación automática de los faros

El vehículo está equipado con un sistema de regulación de los faros que ajusta automáticamente el ángulo vertical de las luces de cruce.

- Asegúrese de que los objetos que haya en el suelo detrás de los asientos delanteros no puedan rodar debajo de los mismos.
  - Pueden afectar a la capacidad del conductor para utilizar los pedales, al funcionamiento de los asientos o al funcionamiento de los sensores\* situados debajo de los asientos.
- Todos los ocupantes del vehículo deben abrocharse el cinturón de seguridad.
  - **Abrocharse el cinturón de seguridad** P. 47
- Asegúrese de que los indicadores del tablero de instrumentos se encienden al arrancar el vehículo y se apagan poco después.
  - Si se indica algún problema, el vehículo se debe inspeccionar siempre en un distribuidor.
    - **Indicadores** P. 102



## Límite de carga

Al cargar el equipaje, la capacidad máxima de carga es de 465 kg. Este valor incluye a los pasajeros y a todo lo que lleve dentro del vehículo y el techo.

➔ **Especificaciones** P. 676

### ☒ Límite de carga

#### **ADVERTENCIA**

Una sobrecarga o una carga inadecuada puede afectar a la maniobrabilidad y estabilidad, y producir una colisión con resultado de lesiones o la muerte.

Cumpla todos los límites de carga u otras indicaciones de carga de este manual.

## Circulación con un remolque

---

Su vehículo no está diseñado para remolcar un remolque. Si lo hace pueden anularse las garantías.

## Arranque del motor

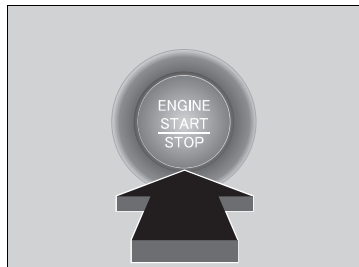
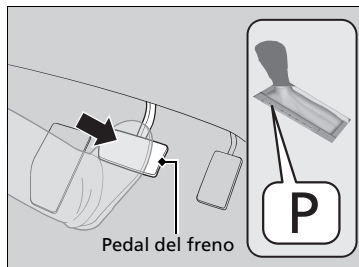
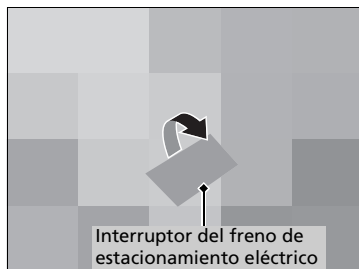

1. Asegúrese de que el freno de estacionamiento está aplicado.
  - ▶ El indicador (rojo) del freno de estacionamiento y del sistema de frenos se enciende durante 30 segundos cuando se tira hacia arriba del interruptor del freno de estacionamiento eléctrico.
2. Compruebe que la transmisión se encuentre en la posición **P** y, a continuación, pise el pedal de freno.
  - ▶ Aunque es posible arrancar el vehículo en la posición **N**, resulta más seguro hacerlo en **P**.
3. Pulse el botón **ENGINE START/STOP** sin pisar el pedal del acelerador.

### Arranque del motor

Mantenga pisado el pedal de freno firmemente al arrancar el motor.

Resulta más difícil arrancar el motor cuando la temperatura ambiente es baja; ocurre lo mismo a altitudes superiores a 2.400 metros debido a que el aire es menos denso.

Para arrancar el motor con tiempo meteorológico frío, apague todos los accesorios eléctricos, como las luces, el sistema de aire acondicionado y el desempañador trasero, para reducir el consumo de la batería.

Si el sonido del escape es anómalo o huele a gases de escape en el habitáculo, el vehículo debe inspeccionarse en un distribuidor. Puede que el motor o el sistema de escape presenten algún problema.

Acerque el control a distancia de acceso sin llave al botón **ENGINE START/STOP** si la pila del control a distancia tiene poca carga.

- ▶ Si la pila del control a distancia de acceso sin llave se está agotando P. 648

#### » Arranque del motor

No mantenga oprimido el botón **ENGINE START/STOP** para arrancar el motor.

Si el motor no arranca, espere como mínimo 30 segundos antes de volver a intentarlo.

Es posible que el motor no arranque si el control a distancia de acceso sin llave se encuentra bajo la influencia de ondas de radio potentes.

El sistema inmovilizador protege el vehículo contra el robo. Si se utiliza un dispositivo codificado incorrectamente, se desactiva el sistema de combustible del motor.



» **Sistema inmovilizador** P. 182

## ■ Arranque remoto del motor

Puede arrancar el motor de forma remota mediante el control a distancia de acceso sin llave.

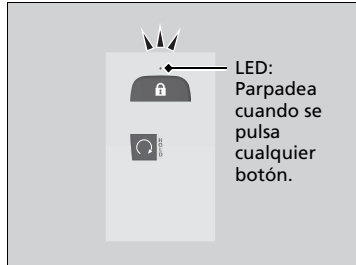
### ■ Para arrancar el motor



Pulse el botón  y después mantenga pulsado el botón .

▶ Algunas luces exteriores parpadean una vez.

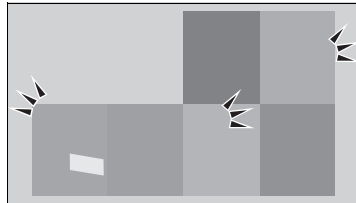

Si el motor se arranca, algunas luces exteriores parpadean seis veces.



Si el motor no arranca, las luces exteriores no parpadearán.

▶ Entre dentro de la zona de cobertura y vuelva a intentarlo.

### ⊠ Arranque remoto del motor

## ⚠ ADVERTENCIA

Los gases de escape del motor contienen monóxido de carbono tóxico.

Respirar el monóxido de carbono puede ser mortal o provocar la pérdida de conocimiento.



No utilice nunca el arranque remoto del motor cuando el vehículo esté estacionado en una cochera o en otra zona con ventilación limitada.

El arranque remoto del motor puede infringir las leyes locales.

Antes de utilizar el arranque remoto del motor, verifique las leyes locales.

Si hay edificios y obstáculos entre el vehículo y el control a distancia de acceso sin llave, se reducirá la cobertura. Esta distancia puede variar por interferencias eléctricas externas.

Cuando se arranca de forma remota, el motor se apaga automáticamente tras 10 minutos en ralentí o si no se ha pisado el pedal del freno a la vez que se ha pulsado el botón **ENGINE START/STOP**.

Para ampliar el tiempo de funcionamiento otros 10 minutos durante el primer funcionamiento, pulse el botón  y después mantenga pulsado el botón .

- Algunas luces exteriores parpadean seis veces si la solicitud de extensión de 10 minutos se ha transmitido correctamente.

#### ► Arranque remoto del motor

El motor puede no arrancar mediante el arranque remoto si:

- Ha desactivado el ajuste de arranque remoto del motor.
  - **Configuración del vehículo**\* P. 152
  - **Funciones personalizadas** P. 373
- El modo de alimentación no está en VEHÍCULO APAGADO.
- La transmisión se encuentra en una posición distinta de .
- El cofre está abierto o cualquier puerta o el maletero están desbloqueados.
- Ya ha utilizado el control a distancia dos veces para arrancar el motor.
- Hay otro control a distancia de acceso sin llave registrado dentro del vehículo.
- Hay un fallo en la antena.
- La puerta se desbloquea con la llave integrada.
- La presión de aceite del motor es baja.
- La temperatura del refrigerante del motor es extremadamente alta.
- La alarma del sistema de seguridad no está establecida.
- El botón de liberación de la palanca de cambios está pulsado.
- La batería tiene poca carga.
- Pulsa el botón **ENGINE START/STOP**.
- El sistema se está actualizando.

## ■ Para detener el motor

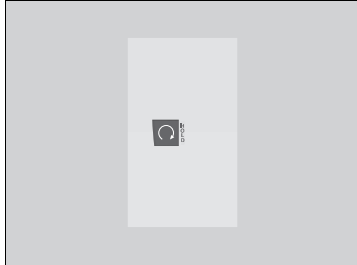

Mantenga pulsado el botón  durante un segundo.

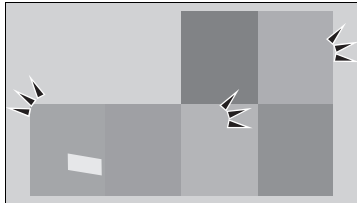

Si el motor se para, las luces exteriores parpadean una vez.

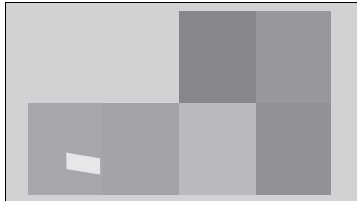

Si el control a distancia de acceso sin llave está fuera del alcance de cobertura del sistema de acceso sin llaves, las luces exteriores no parpadearán. El motor no se detendrá.

- ▶ Entre dentro de la zona de cobertura y vuelva a intentarlo.

## ☒ Arranque remoto del motor

El motor puede detenerse mientras está en marcha si:

- No hace rodar el vehículo en un plazo de 10 minutos después de arrancar el motor con el control a distancia de acceso sin llave.
- El motor se detiene mediante el control a distancia de acceso sin llave.
- Se activa la alarma del sistema de seguridad.
- La puerta se desbloquea con la llave integrada.
- El cofre está abierto.
- El cofre o una puerta se desbloquean sin usar el control a distancia de acceso sin llave o el sistema de acceso sin llave.
- Pulse el botón de liberación de la palanca de cambios.
- La temperatura del refrigerante del motor es extremadamente alta.
- La presión de aceite del motor es baja.
- El indicador de averías se enciende si hay un problema con los sistemas de control de emisiones.
- Se pulsa el botón **ENGINE START/STOP** y se ha abierto una puerta sin usar el control a distancia de acceso sin llave o el sistema de acceso sin llave.

Mientras que el motor está en marcha, el interior del vehículo se preacondiciona automáticamente.

Si en el exterior hace calor:

- El sistema de aire acondicionado se activa en modo de recirculación.

Si en el exterior hace frío:

- El desempañador se activa a una temperatura moderadamente caliente.
- Se activan el desempañador trasero, los retrovisores exteriores térmicos\* y la calefacción de los asientos delanteros\*.

☒ **Botón de los retrovisores exteriores térmicos/desempañador trasero\*** P. 205

☒ **Calefacción de los asientos delanteros\*** P. 235

\* No disponible en todos los modelos

## ■ Inicio de la marcha

Cuando el motor se ha arrancado con el botón  del control a distancia de acceso sin llave

1. Mantenga pisado el pedal de freno y pulse el botón **ENGINE START/STOP**.

Cuando se ha arrancado el motor de cualquier modo

2. Sin dejar de pisar el pedal de freno con el pie derecho, cambie a **D**. Seleccione **R** para dar marcha atrás.
3. Con el freno de estacionamiento aplicado, levante el pie del pedal de freno y pise con suavidad el pedal del acelerador.
  - Asegúrese de que el indicador (rojo) del freno de estacionamiento y del sistema de frenos se apaga.

🔧 **Freno de estacionamiento** P. 553

## ■ Sistema de asistencia de arranque en pendiente

El sistema de asistencia de arranque en pendiente mantiene el freno acoplado brevemente para ayudar a impedir que el vehículo ruede cuesta abajo en una pendiente al pasar el pie del pedal de freno al pedal del acelerador.

Cambie a **D**, **S** o **L** al subir una pendiente o a **R** al bajarla, y, a continuación, suelte el pedal de freno.

## » Inicio de la marcha

Cuando el motor se ha arrancado con el botón  del control a distancia de acceso sin llave

El motor se detiene al cambiar de **P** antes de pulsarse el botón **ENGINE START/STOP**. Siga el paso 1 al empezar a conducir.

También se puede soltar el freno de estacionamiento pulsando el interruptor del freno de estacionamiento eléctrico mientras se pisa el pedal de freno.

Cuando esté cuesta abajo, puede arrancar el vehículo con más suavidad si lo libera manualmente con el interruptor del freno de estacionamiento eléctrico en lugar de liberarlo con el pedal del acelerador.

## » Sistema de asistencia de arranque en pendiente

Es posible que el sistema de asistencia de arranque en pendiente no pueda impedir que el vehículo ruede cuesta abajo en pendientes muy inclinadas o deslizantes, y tampoco funcionará en pendientes muy poco inclinadas.

El sistema de asistencia de arranque en pendiente no sustituye al freno de estacionamiento.

El sistema de asistencia de arranque en pendiente funciona incluso con el VSA desconectado.



## ■ Parada del motor

El motor se puede apagar una vez que el vehículo está detenido completamente.

1. Coloque la transmisión en **P**.
2. Pulse el botón **ENGINE START/STOP**.

## ☒ Parada del motor

### Modelos de México

El modo de alimentación se establecerá automáticamente en VEHÍCULO APAGADO unos 20 minutos después de que se presenten las siguientes condiciones:

- Se ha abierto una puerta, como cuando se sale del vehículo.
- La transmisión está en **P**.
- El cinturón de seguridad del conductor no está abrochado.

## Precauciones durante la conducción

### ■ Con niebla

La visibilidad llega a ser escasa con niebla. Cuando conduzca, encienda las luces de cruce incluso durante el día. Reduzca, utilizando la línea central de la carretera, las barandillas y las luces traseras del vehículo que tiene delante como guía de conducción.

### ■ Con fuerte viento

Si una fuerte racha de viento lateral desvía su vehículo mientras conduce, sostenga firmemente el volante. Desacelere lentamente el vehículo y manténgalo en el centro de la carretera. Tenga cuidado con las ráfagas de viento, especialmente cuando el vehículo sale de un túnel, al conducir sobre puente, en la orilla de un río y a través de un área abierta como una presa, y al adelantar a un camión grande.

### ■ Con lluvia

La carretera es resbaladiza cuando llueve. Evite un frenado intenso, una aceleración rápida, cambios bruscos de dirección y sea más cauteloso al conducir. Es probable que note el fenómeno de aquaplaning si está conduciendo por una carretera llena de baches con charcos. No circule en lugares con mucha agua y por carreteras inundadas. Pueden resultar dañados el motor o la unidad motriz, o bien puede producirse una avería en los componentes eléctricos.

### ►► Precauciones durante la conducción

**PRECAUCIÓN:** No conduzca sobre una carretera inundada de agua. Si se conduce a través de determinada profundidad de agua el motor resultará dañado y el equipo eléctrico y el vehículo resultarán averiados.

#### AVISO

No accione la palanca de cambios mientras pisa el pedal del acelerador. La transmisión podría dañarse.

#### AVISO

Si el volante se gira repetidamente a una velocidad extremadamente baja, o se mantiene girado a tope a izquierda o derecha durante algunos segundos, el sistema de dirección asistida eléctrica (EPS) se calienta. El sistema entra en modo de protección y reduce su rendimiento. La rigidez del volante aumenta progresivamente. Una vez que se enfría el sistema, el sistema EPS vuelve a funcionar.

Si se repiten estas condiciones de funcionamiento, se puede acabar dañando el sistema.

### ■ Otras precauciones

Si se produce un fuerte impacto con algún objeto debajo del vehículo, deténgase en un lugar seguro. Compruebe los bajos del vehículo para ver si se han producido daños y si hay fugas de líquido.

## Transmisión variable continua

### ■ Avance lento

Cuando el motor funciona a una velocidad de ralentí más alta, el avance lento aumenta. Mantenga el pedal del freno bien pisado con el vehículo parado.

### ■ Cambio forzado

Si pisa rápidamente el pedal del acelerador mientras conduce cuesta arriba es posible que la transmisión cambie a una relación inferior, lo que hará que aumente inesperadamente la velocidad del vehículo. Pise con cuidado el pedal del acelerador, especialmente en carreteras con el piso resbaladizo y en las curvas.

### ⊗ Precauciones durante la conducción

Si el modo de alimentación se pasa a ACCESORIOS mientras se conduce, el motor se parará y se desactivarán todas las funciones de asistencia a la dirección y al frenado, por lo que resultará difícil controlar el vehículo.

No seleccione **[N]** durante la conducción, ya que perderá rendimiento de frenado (y aceleración).

Durante los primeros 1.000 km (600 millas) del vehículo, evite acelerar bruscamente o pisar a tope el pedal del acelerador para evitar dañar el motor o la transmisión.

Evite frenadas fuertes durante los primeros 300 km tras la compra del vehículo nuevo o tras sustituir los rotores o las pastillas de freno para favorecer un asentamiento correcto.

### ⊗ Con lluvia

Tenga cuidado cuando se produzca aquaplaning. Cuando se conduce por una carretera cubierta con agua a una velocidad excesiva, se crea una capa de agua entre los neumáticos y la superficie de la carretera. Si se produce, el vehículo no puede responder para controlar por ejemplo, el volante o el frenado.

Desacelere lentamente cuando efectúe el cambio descendente. Si la carretera está resbaladiza, el freno motor repentino puede hacer que los neumáticos patinen.

## Cambios

Cambie la posición de la palanca de cambios en función de las necesidades de conducción.

### ■ Posiciones de la palanca de cambios

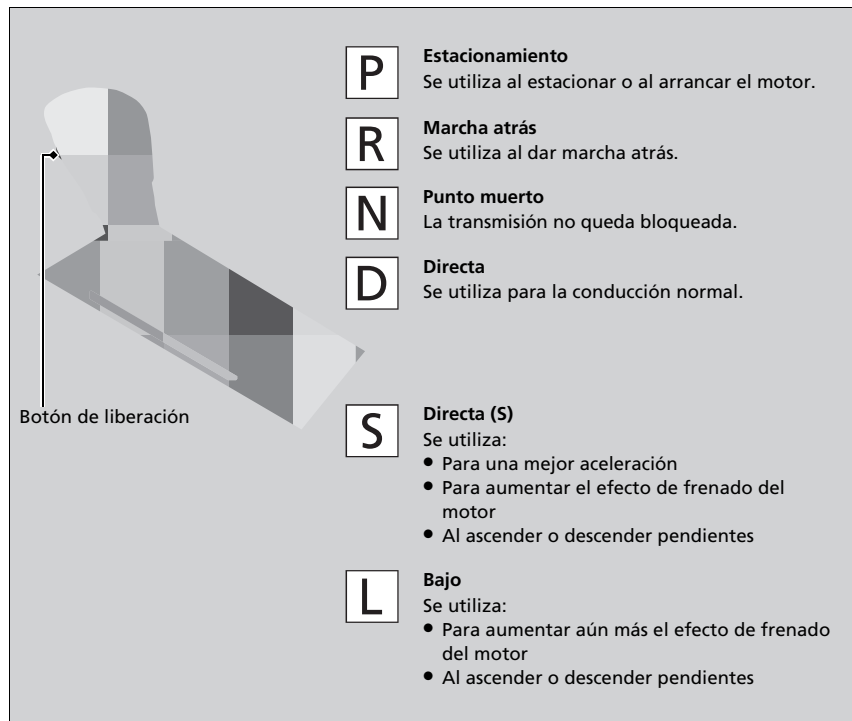

### » Cambios

No se puede cambiar el modo de alimentación de CONTACTO a VEHÍCULO APAGADO a menos que la palanca de cambios se encuentre en la posición **P**.

El vehículo puede desplazarse hacia delante levemente incluso en la posición **N** cuando el motor está frío. Pise el pedal de freno firmemente y, si es necesario, aplique el freno de estacionamiento.

## Funcionamiento de la palanca de cambios

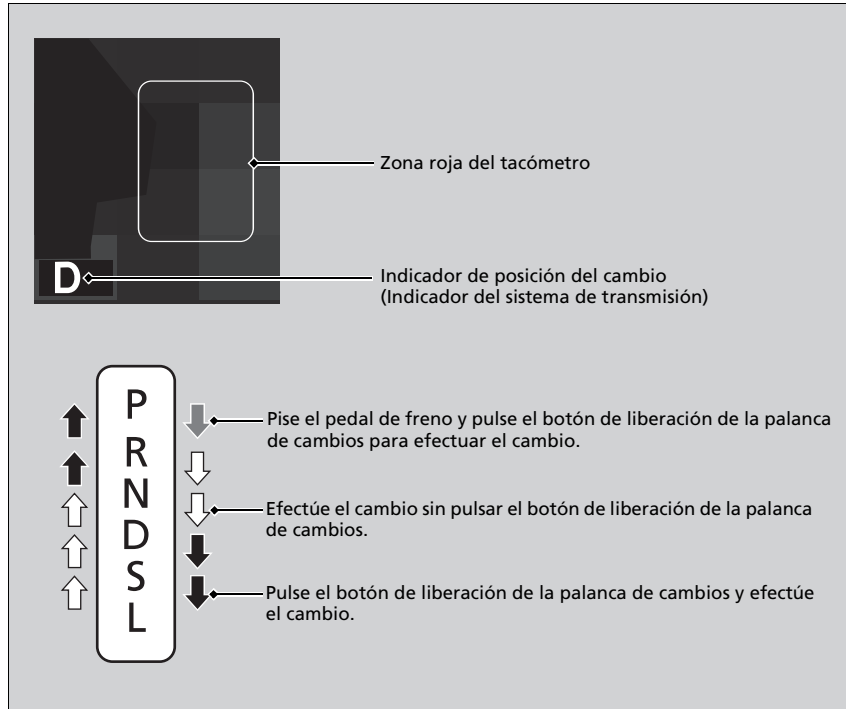

## Funcionamiento de la palanca de cambios

### AVISO

Cuando vaya a mover la palanca de cambios de **[D]** a **[R]** y viceversa, deténgase por completo y mantenga pisado el pedal de freno.

Si acciona la palanca de cambios antes de que el vehículo se haya detenido por completo, la transmisión puede dañarse.

Utilice el indicador de posición de la palanca de cambios para comprobar la posición de la palanca antes de iniciar la marcha.

Si el indicador del sistema de la transmisión parpadea durante la conducción, en cualquier posición de la palanca de cambios, hay un problema con la transmisión.

Evite acelerar bruscamente y lleve el vehículo a un distribuidor para que inspeccionen la transmisión lo antes posible.

La alimentación de combustible puede cortarse si conduce a regímenes del motor que se encuentran dentro o más allá de la zona roja del tacómetro (límite del régimen del motor). Si esto sucede, puede que note una ligera sacudida.

Puede que no sea posible accionar la palanca de cambios si se pisa el pedal de freno mientras el botón de liberación de la palanca está pulsado.

Pise el pedal de freno primero.

Al cambiar las posiciones de la palanca de cambios en temperaturas extremadamente bajas (-30°C), puede haber un ligero retardo hasta que aparece la posición de la palanca de cambios. Confirme siempre que la posición de la palanca de cambios es correcta antes de seguir conduciendo.

## Modo ECON

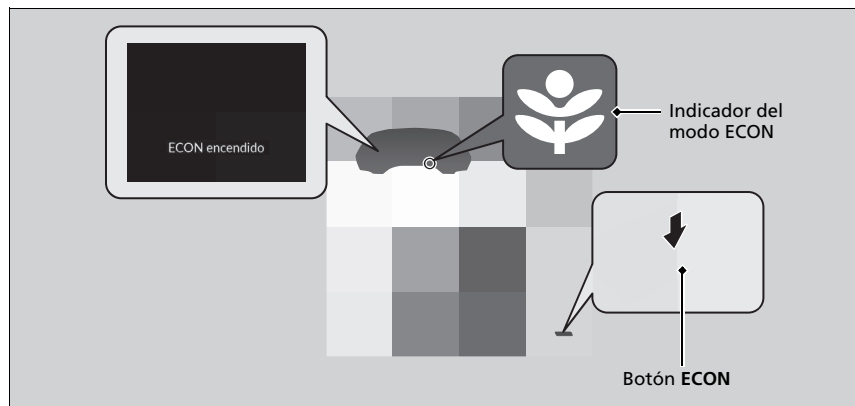

El botón **ECON** activa y desactiva el modo ECON.

El modo ECON contribuye a mejorar el consumo de combustible ajustando el rendimiento del motor, el sistema de aire acondicionado y el control de crucero adaptativo (ACC) con seguimiento de baja velocidad.

### ►► Modo ECON

En el modo ECON, el sistema de aire acondicionado presenta mayores fluctuaciones de temperatura.

Es posible que no pueda cambiarse el modo bajo ciertas condiciones de conducción. Si hay que cambiar el modo, reduzca la velocidad o la velocidad de intersección. Este mensaje aparecerá si intenta cambiar los modos cuando hay un fallo en el sistema del vehículo.

Si se utilizan los frenos de emergencia o en función de las condiciones de conducción, es posible que no pueda cambiar el modo.

## Parada automática en ralentí\*

Para ayudar a mejorar el consumo de combustible, el motor se detiene automáticamente cuando el vehículo se detiene, en función de las condiciones ambientales y de funcionamiento del vehículo. En este momento se enciende el indicador (verde).

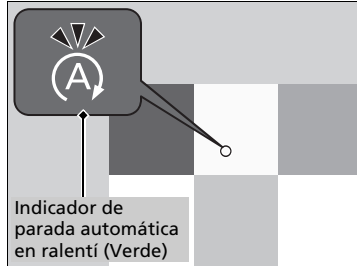

Las condiciones ambientales y del vehículo que causan un impacto en el sistema de parada automática en ralentí son varias.

### ▶ Parada automática en ralentí se activa cuando:

P. 456, 457

El motor se vuelve a arrancar cuando el vehículo está a punto de iniciar de nuevo la marcha, y el indicador (verde) se apaga.

### ▶ El motor arranca de nuevo automáticamente cuando: P. 458

Si se abre la puerta del conductor mientras el indicador (verde) se enciende, suena un aviso acústico para indicarle que la función de parada automática en ralentí está activada.

Un mensaje relativo a la parada automática en ralentí aparece en la interfaz de información del conductor.

### ▶ Funciones personalizadas P. 373

### ▶▶ Parada automática en ralentí\*

La batería de 12 voltios instalada en este vehículo se ha diseñado específicamente para modelos con parada automática en ralentí. El uso de una batería de 12 voltios distinta a la especificada puede acortar la vida útil de la batería e impedir la activación de la parada automática en ralentí. Si necesita cambiar la batería de 12 voltios, asegúrese de seleccionar el tipo especificado. Póngase en contacto con su distribuidor para obtener más detalles.

La duración de la parada automática en ralentí:

- Aumenta en el modo ECON, en comparación con el modo ECON desactivado, con el aire acondicionado en marcha.

### ▶ Modo ECON P. 452

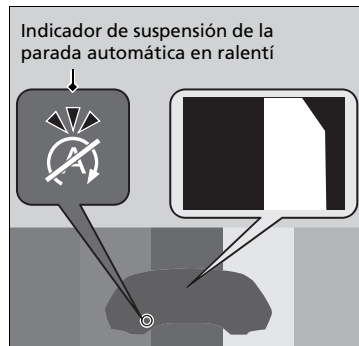

El indicador de suspensión de la parada automática en ralentí se enciende y aparece un mensaje en la interfaz de información del conductor cuando el sistema de parada automática en ralentí no se puede activar.

► **Indicadores** P. 102

► **Indicador del sistema de parada automática en ralentí ACTIVADO/DESACTIVADO** P. 455



## ■ Indicador del sistema de parada automática en ralentí ACTIVADO/DESACTIVADO

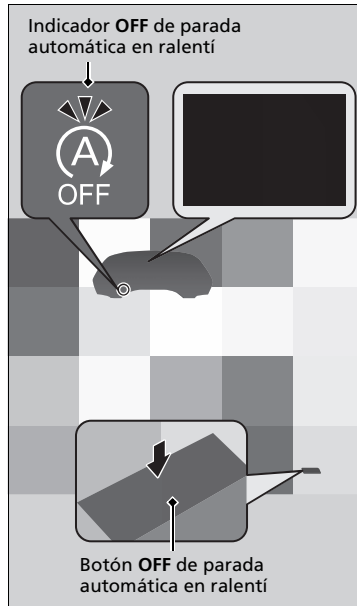

Para desactivar el sistema de parada automática en ralentí, pulse este botón. El sistema de parada automática en ralentí se detiene.

- El sistema de parada automática en ralentí se detendrá, el indicador (ámbar) se encenderá y aparecerá un mensaje en la interfaz de información del conductor.

El sistema de parada automática en ralentí se activará cada vez que arranque el motor, aunque lo hubiera desactivado la última vez que utilizó el vehículo.

## ☒ Indicador del sistema de parada automática en ralentí ACTIVADO/DESACTIVADO

Si desactiva el sistema de parada automática en ralentí mientras está activado, se reiniciará el motor.

- **La parada automática en ralentí se activa cuando:** P. 456

Si mantiene pulsado el botón **OFF** de la parada automática en ralentí, puede seleccionar si desea mostrar los mensajes de estado o no.

## ■ La parada automática en ralentí se activa cuando:

El vehículo se detiene con la transmisión en **[D]** y el pedal de freno pisado.

Al poner la transmisión en **[P]**, la parada automática en ralentí sigue funcionando aunque se suelte el pedal de freno.

► Si pisa el pedal del freno, es posible que el motor vuelva a arrancar automáticamente.

## ■ La parada automática en ralentí no se activa cuando:

- Se pulsa el botón **OFF** de parada automática en ralentí.
- El cinturón de seguridad del conductor no está abrochado.
- El motor no se calienta adecuadamente o la temperatura del refrigerante es alta.
- El motor se arranca con el cofre abierto.
  - Apague el motor. Cierre el cofre antes de volver a arrancar el motor para activar la parada automática al ralentí.
- La carga de la batería es baja.
- La temperatura interna de la batería es de 5°C o inferior.
- La temperatura del aceite de la transmisión es demasiado baja o demasiado alta.
- La transmisión se encuentra en una posición distinta de **[D]**.
- El vehículo se detiene de nuevo antes de que la velocidad alcance 5 km/h después de arrancar el motor.
- El vehículo está detenido en una pendiente pronunciada.
-  está encendido (indicador encendido).
- El sistema de aire acondicionado está en uso y la temperatura está en **Hi** o **Lo**.
- El sistema de aire acondicionado está en uso y la temperatura exterior es inferior a -20 °C o superior a 40 °C.

## ► La parada automática en ralentí se activa cuando:

No abra el cofre con la función de parada automática en ralentí activada. Si se abre el cofre, el motor no arrancará automáticamente.

En este caso, vuelva a arrancar el motor con el botón

**ENGINE START/STOP.**

► **Arranque del motor** P. 441

Al pulsar el botón **ENGINE START/STOP** el motor deja de volver a arrancarse automáticamente. Siga el procedimiento estándar para arrancar el motor.

► **Arranque del motor** P. 441

Cuando el ACC con seguimiento a baja velocidad está en funcionamiento, el vehículo se detiene sin pisar el pedal de freno y puede activarse la parada automática en ralentí. En estos casos, el motor puede volver a arrancar si cambia a otra marcha que no sea **[D]**.

■ **Es posible que la parada automática en ralentí no se active cuando:**

- Se utiliza el volante.
- La altitud es alta.
- El vehículo se detiene frenando repentinamente.
- El vehículo acelera y desacelera repetidamente a baja velocidad.
- La velocidad del ventilador es alta.
- El sistema de aire acondicionado está en uso, y hay una diferencia significativa entre la temperatura programada y la temperatura interior real.
- El sistema de control de aire acondicionado está en uso y la humedad en el interior es alta.

## ■ El motor arranca de nuevo automáticamente cuando:

- El pedal de freno está liberado (sin el sistema de retención automática del freno activado).
- El pedal del acelerador está pisado (con el sistema de retención automática del freno activado).

➤ **Retención automática del freno** P. 557

## ■ El motor arranca de nuevo aunque el pedal del freno esté pisado\*1 cuando:

- Se pulsa el botón **OFF** de parada automática en ralentí.
- Se utiliza el volante.
- La transmisión está en **R**, **S**, o **L**, o cuando se cambia de **N** a **D**.
  - ▶ Si pone la transmisión en **P** después de que se active la parada automática en ralentí, dicha función sigue en marcha. En tal caso, el motor se volverá a poner en marcha cuando pise el pedal de freno.
- Se reduce la presión del pedal de freno y el vehículo inicia la marcha mientras está detenido en una pendiente.
- El pedal de freno se libera ligeramente durante una parada.
- La carga de la batería se agota.
- Se pisa el pedal del acelerador.
- El cinturón de seguridad del conductor se ha liberado.
-  está encendido (indicador encendido).
- El sistema de aire acondicionado está en uso y se alcanza una diferencia significativa entre la temperatura programada y la temperatura interior real.
- Se está utilizando el sistema de aire acondicionado para deshumidificar el interior.
- El vehículo de enfrente arranca de nuevo cuando su vehículo se detiene automáticamente con ACC con seguimiento de baja velocidad.

## ■ Función de arranque asistido con freno

Mantiene el freno brevemente aplicado tras soltar el pedal de freno para volver a arrancar el motor. Le ayuda a evitar que el vehículo se mueva de forma imprevista en una pendiente.

## ⌘ El motor arranca de nuevo automáticamente cuando:

Si utiliza un dispositivo electrónico durante la parada automática a ralentí, es posible que el dispositivo se apague temporalmente cuando se reinicia el motor.

## ⌘ El motor arranca de nuevo aunque el pedal del freno esté pisado\*1 cuando:

\*1: Con el sistema de retención automática del freno activado, puede soltar el pedal de freno con la parada automática en ralentí activada.

Si se ha desactivado el sistema de retención automática del freno, o si hay un problema con el sistema, el motor se reiniciará automáticamente al liberar el pedal de freno.

➤ **Retención automática del freno** P. 557

## Sistema auxiliar de estabilidad del vehículo (VSA)

El VSA ayuda a estabilizar el vehículo en las curvas si el vehículo gira más o menos de lo previsto. También contribuye a mantener la tracción sobre superficies deslizantes. Lo hace regulando la potencia del motor y aplicando los frenos de forma selectiva.

### ■ Funcionamiento del VSA

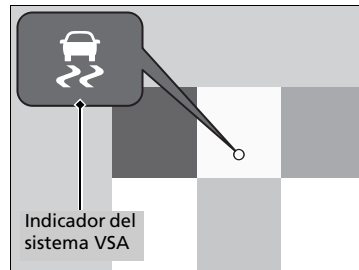

Cuando se activa el VSA, puede que note que el motor no responde al acelerador. Es posible que también note algo de ruido procedente del sistema de freno hidráulico. También verá parpadear el indicador.

### ☒ Sistema auxiliar de estabilidad del vehículo (VSA)

Es posible que el VSA no funcione correctamente si se utilizan neumáticos de tipos y tamaños distintos. Asegúrese de utilizar neumáticos del mismo tipo y tamaño, y de que la presión de aire de los mismos sea la especificada.

Cuando el indicador del sistema VSA se enciende y permanece encendido durante la conducción, es posible que haya un problema con el sistema. Aunque puede que no llegue a interferir en la conducción normal, el vehículo deberá ser inspeccionado en un distribuidor de inmediato.

El VSA no puede mejorar la estabilidad en todas las situaciones de conducción y no controla la totalidad del sistema de frenado. Todavía es necesario conducir y tomar las curvas a una velocidad adecuada a las condiciones y dejar siempre un margen de seguridad suficiente.

La función principal del sistema VSA se conoce generalmente como control de estabilidad electrónico (ESC). El sistema incluye también una función de control de tracción.

Los indicadores del sistema auxiliar de estabilidad del vehículo (VSA), control de crucero adaptativo (ACC) con seguimiento de baja velocidad, apoyo de seguridad, presión baja de neumáticos/TPMS\*, presión baja de los neumáticos/sistema de advertencia de desinflado\*, freno de estacionamiento y del sistema de frenos (ámbar) podrían encenderse en ámbar junto con un mensaje en la interfaz de información del conductor cuando cambia el modo de alimentación a CONTACTO tras volver a conectar la batería. Conduzca una distancia corta a más de 20 km/h. Cada indicador debería apagarse. En caso contrario, pida a un distribuidor que revise el vehículo.

\* No disponible en todos los modelos

## ■ Activación y desactivación del VSA

Puede desactivar parcialmente funciones de VSA desde la interfaz de información del conductor.

➤ **Cambio de la pantalla** P. 132

➤ **Modo de asistencia a la estabilidad del vehículo** P. 147

El vehículo podrá frenar y tomar curvas con normalidad, pero la función de control de tracción será menos efectiva.

El VSA se activa cada vez que arranca el motor, aunque lo hubiera desactivado la última vez que utilizó el vehículo.

## ☒ Sistema auxiliar de estabilidad del vehículo (VSA)

En ciertas situaciones poco frecuentes cuando el vehículo se atasca en barro poco profundo o nieve blanda, puede que resulte más fácil liberarlo desactivando temporalmente el VSA.

Cuando el sistema VSA se desactiva, la función del sistema de control de tracción pierde eficacia. Esto permite que las ruedas giren con mayor libertad a baja velocidad. Únicamente debe intentar liberar el vehículo con el VSA desactivado si no es capaz de liberarlo con el VSA activado.

Inmediatamente después de liberar el vehículo, asegúrese de activar el VSA de nuevo. No recomendamos conducir el vehículo con el sistema VSA desactivado.

Puede que se escuchen ruidos del motor procedentes del compartimento motor mientras se realizan las comprobaciones del sistema inmediatamente después de arrancar el motor o mientras conduce. Esto es normal.

## Asistencia de maniobrabilidad ágil

Si es necesario, frena ligeramente cada una de las ruedas delanteras y traseras al girar el volante, y ayuda a mantener la estabilidad y el rendimiento en las curvas.

### ▣ Asistencia de maniobrabilidad ágil

La asistencia de maniobrabilidad ágil no puede mejorar la estabilidad en todas las situaciones de conducción. Todavía es necesario conducir y tomar las curvas a una velocidad adecuada a las condiciones y dejar siempre un margen de seguridad suficiente.

Cuando el indicador del sistema VSA se enciende y permanece encendido durante la conducción, la asistencia de maniobrabilidad ágil no se activa.

Puede oír un sonido proveniente del compartimento motor mientras la asistencia de maniobrabilidad ágil está activada. Esto es normal.

Modelos de Corea y México

## Sistema de control de presión de los neumáticos (TPMS)

En lugar de medir directamente la presión en cada uno de los neumáticos, el TPMS de este vehículo supervisa y compara el radio de rodadura y las características de rotación de cada rueda y neumático mientras se conduce para determinar si uno o más neumáticos están significativamente poco inflados.

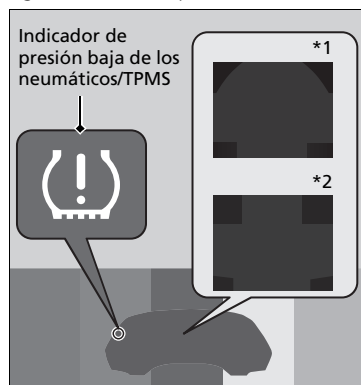

Esto provocará que se encienda el indicador de presión baja de los neumáticos/TPMS y que aparezca un mensaje en el indicador.

\*1 : Aparece cuando un neumático está muy desinflado. (p. ej., el neumático delantero del lado derecho)

\*2 : Aparece cuando uno o más neumáticos están muy desinflados.

### ► Sistema de control de presión de los neumáticos (TPMS)

El sistema no controla los neumáticos al conducir a baja velocidad.

Condiciones como una temperatura ambiente baja o un cambio de altitud afectan directamente a la presión de los neumáticos y pueden hacer que el indicador de presión baja de los neumáticos/TPMS se encienda.

Neumáticos inflados y presión revisada en:

- Clima cálido, se pueden desinflar en climas más fríos.
- Clima frío: se pueden inflar en exceso en climas más cálidos.

El indicador de presión baja de neumáticos/TPMS no se encenderá si los neumáticos están demasiado inflados.

Es posible que el TPMS no funcione correctamente si se utilizan neumáticos de tipos y tamaños distintos. Asegúrese de usar neumáticos del mismo tipo y tamaño.

#### ► **Comprobación y mantenimiento de los neumáticos** P. 612

El indicador de presión baja de neumáticos/TPMS puede activarse con demora o puede no encenderse:

- Cuando acelera, desacelera o gira el volante rápidamente.
- Al conducir en carreteras con nieve o deslizantes.
- Al utilizar cadenas.

El indicador de presión baja de los neumáticos/TPMS puede activarse en las siguientes condiciones:

- Se utiliza un neumático de repuesto compacto.
- Al utilizar cadenas.



☒ Sistema de control de presión de los neumáticos (TPMS)

Los indicadores del sistema auxiliar de estabilidad del vehículo (VSA), control de crucero adaptativo (ACC) con seguimiento de baja velocidad, apoyo de seguridad, presión baja de los neumáticos/TPMS, freno de estacionamiento y del sistema de frenos (ámbar) podrían encenderse en ámbar junto con un mensaje en la interfaz de información del conductor cuando cambia el modo de alimentación a CONTACTO tras volver a conectar la batería. Conduzca una distancia corta a más de 20 km/h. Cada indicador debería apagarse. En caso contrario, pida a un distribuidor que revise el vehículo.

## ■ Calibración TPMS

Debe iniciar la calibración TPMS cada vez que:

- Ajuste la presión de uno o más neumáticos.
- Gire los neumáticos.
- Reemplace uno o más neumáticos.

Antes de calibrar el TPMS:

- Fije la presión de los neumáticos en frío para los cuatro neumáticos.

📄 **Comprobación de los neumáticos** P. 612

Asegúrese de que:

- El vehículo está detenido por completo.
- La palanca de cambios esté en **P**.
- El modo de alimentación se encuentra en la posición de CONTACTO.

## ☒ Calibración TPMS

El TPMS no se puede calibrar si hay instalado un neumático de repuesto compacto.

El proceso de calibración requiere aproximadamente 30 minutos de conducción acumulada a velocidades de entre 50-100 km/h.

Durante este periodo, si se activa el encendido y el vehículo no se mueve en un plazo de 45 segundos, puede advertir que el indicador de presión baja de los neumáticos/TPMS se enciende brevemente. Esto es normal e indica que el proceso de calibración aún no se ha completado.

Si están colocadas las cadenas, quítelas antes de calibrar el TPMS.

Si el indicador de presión baja de neumáticos/TPMS se enciende incluso cuando están montados unos neumáticos normales especificados con un inflado correcto, haga inspeccionar el vehículo en un distribuidor.

Se recomienda que los neumáticos se sustituyan por la misma marca, modelo y tamaño que los originales. Consulte esta información con su distribuidor.

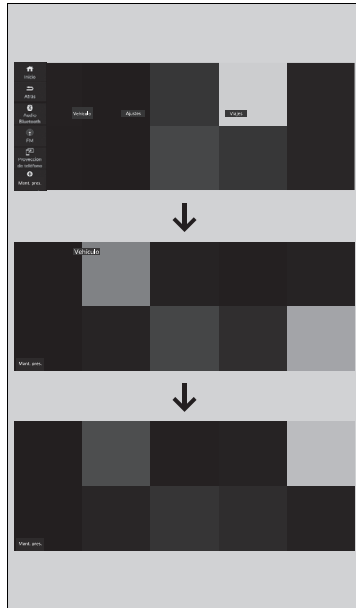

El sistema se calibra desde la función personalizada de la pantalla del sistema de audio/información.

➤ **Funcionamiento básico del sistema de audio** P. 308

➤ **Funciones personalizadas** P. 373

1. Fije el modo de alimentación en CONTACTO.
2. Seleccione **Inicio**.
3. Seleccione **Vehículo**.
4. Seleccione **Calibración TPMS**.

5. Seleccione **Calibrar**.

- Si aparece el mensaje **Falló al iniciar calibración**, repita el paso 5.
- El proceso de calibración termina automáticamente.

Excepto modelos de Corea y México

## Sistema de advertencia de desinflado\*

En lugar de medir directamente la presión en cada uno de los neumáticos, el sistema de aviso de desinflado de este vehículo supervisa y compara el radio de rodadura y las características de rotación de cada rueda y neumático mientras se conduce para determinar si uno o más neumáticos están significativamente poco inflados.



Esto provocará que se encienda el indicador de presión baja de los neumáticos/sistema de advertencia de desinflado y que aparezca un mensaje en el indicador.

### ►► Sistema de advertencia de desinflado\*

El sistema no controla los neumáticos al conducir a baja velocidad.

Condiciones como una temperatura ambiente baja o un cambio de altitud afectan directamente a la presión de los neumáticos y pueden hacer que el indicador de presión baja de neumáticos/sistema de aviso de desinflado se encienda.

Neumáticos inflados y presión revisada en:

- Clima cálido, se pueden desinflar en climas más fríos.
- Clima frío: se pueden inflar en exceso en climas más cálidos.

El indicador del sistema de aviso de desinflado/presión baja de los neumáticos no se encenderá si los neumáticos están demasiado inflados.

Es posible que el sistema de aviso de desinflado no funcione correctamente si se utilizan neumáticos de tipos y tamaños distintos.

Asegúrese de usar neumáticos del mismo tipo y tamaño.

#### ► Comprobación y mantenimiento de los neumáticos P. 612

El indicador de presión baja de neumáticos/sistema de aviso de desinflado puede activarse con demora o puede no encenderse:

- Cuando acelera, desacelera o gira el volante rápidamente.
- Al conducir en carreteras con nieve o deslizantes.
- Al utilizar cadenas.

El indicador de presión baja de los neumáticos/sistema de advertencia de desinflado puede encenderse en las siguientes condiciones:

- Se utiliza un neumático de repuesto compacto\*.
- Al utilizar cadenas.

\*1 : Aparece cuando un neumático está muy desinflado. (p. ej., el neumático delantero del lado derecho)

\*2 : Aparece cuando uno o más neumáticos están muy desinflados.

\* No disponible en todos los modelos

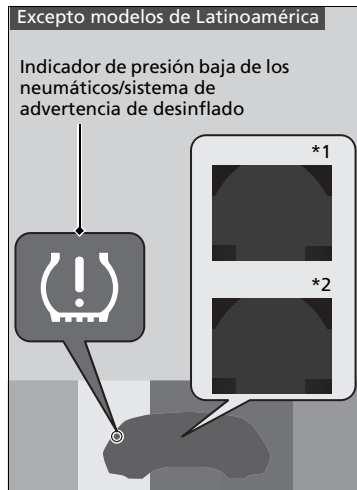

☒ Sistema de advertencia de desinflado\*

Los indicadores del sistema auxiliar de estabilidad del vehículo (VSA), control de crucero adaptativo (ACC) con seguimiento de baja velocidad, apoyo de seguridad, presión baja de los neumáticos/sistema de advertencia de desinflado, freno de estacionamiento y del sistema de frenos (ámbar) podrían encenderse en ámbar junto con un mensaje en la interfaz de información del conductor cuando cambia el modo de alimentación a CONTACTO tras volver a conectar la batería.

Conduzca una distancia corta a más de 20 km/h.

Cada indicador debería apagarse. En caso contrario, pida a un distribuidor que revise el vehículo.

\*1: Aparece cuando un neumático está muy desinflado. (p. ej., el neumático delantero del lado derecho)

\*2: Aparece cuando uno o más neumáticos están muy desinflados.

\* No disponible en todos los modelos

CONTINUA

## ■ Sistema de advertencia de desinflado Calibration\*1/Initialisation\*2

Debe iniciar la calibración\*1/inicialización\*2 del sistema de advertencia de desinflado cada vez que:

- Ajuste la presión de uno o más neumáticos.
- Gire los neumáticos.
- Reemplace uno o más neumáticos.

Antes de calibrar\*1/inicializar\*2 el sistema de advertencia de desinflado:

- Fije la presión de los neumáticos en frío para los cuatro neumáticos.

🔧 **Comprobación de los neumáticos** P. 612

Asegúrese de que:

- El vehículo está detenido por completo.
- La palanca de cambios esté en **P**.
- El modo de alimentación se encuentra en la posición de CONTACTO.

## ▣ Sistema de advertencia de desinflado Calibration\*1/Initialisation\*2

El sistema de advertencia de desinflado no puede calibrarse\*1/inicializarse\*2 si se instala un neumático de repuesto compacto\*.

El proceso de calibración\*1/inicialización\*2 requiere aproximadamente 30 minutos de conducción acumulada a velocidades de entre 40–100 km/h.

Durante este periodo, si se enciende el motor y el vehículo no se mueve en un plazo de 45 segundos, puede advertir que el indicador de presión baja de los neumáticos/sistema de aviso de desinflado se enciende brevemente. Esto es normal e indica que el proceso de calibración\*1/inicialización\*2 aún no se ha completado.

Si están colocadas las cadenas, quítelas antes de calibrar\*1/inicializar\*2 el sistema de advertencia de desinflado.

Si el indicador de presión baja de los neumáticos/sistema de advertencia de desinflado se enciende incluso cuando están montados los neumáticos normales especificados con un inflado correcto, haga que revisen el vehículo en un distribuidor.

Se recomienda que los neumáticos se sustituyan por la misma marca, modelo y tamaño que los originales. Consulte esta información con su distribuidor.

\*1 : Modelos de Latinoamérica

\*2 : Excepto modelos de Latinoamérica

\* No disponible en todos los modelos

## Modelos de Latinoamérica

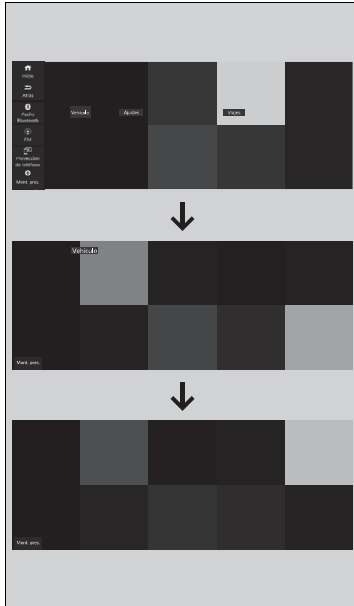

Cuando calibre el sistema de advertencia de desinflado, realice lo siguiente.

➤ **Funcionamiento básico del sistema de audio** P. 308

➤ **Funciones personalizadas** P. 373

1. Fije el modo de alimentación en **CONTACTO**.
2. Seleccione **Inicio**.
3. Seleccione **Vehículo**.
4. Seleccione **Calibración TPMS**.
5. Seleccione **Calibrar**.
  - Si aparece el mensaje **Falló al iniciar calibración**, repita el paso 5.
  - El proceso de calibración termina automáticamente.

Excepto modelos de Latinoamérica

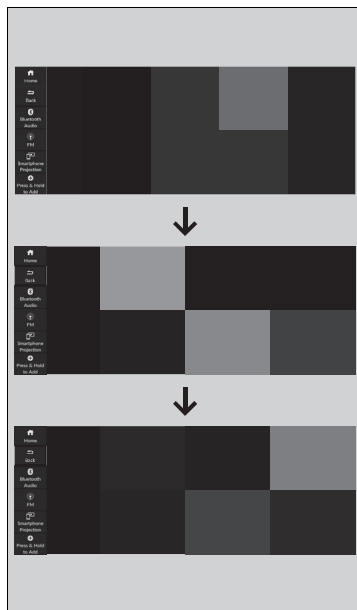

Cuando inicialice el sistema de advertencia de desinflado, realice lo siguiente.

➤ **Funcionamiento básico del sistema de audio** P. 308

➤ **Funciones personalizadas** P. 373

1. Fije el modo de alimentación en **CONTACTO**.
2. Seleccione **Home**.
3. Seleccione **Vehicle Settings**.
4. Seleccione **Deflation Warning System**.

5. Seleccione **Initialise**.

- Si aparece el mensaje **Calibration Failed to Start**, repita el paso 5.
- El proceso de inicialización termina automáticamente.



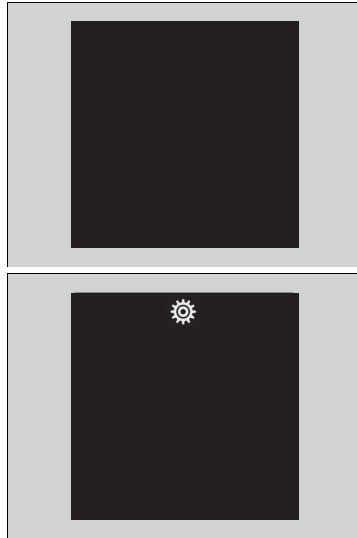

**Modelos sin sistema de audio con pantalla**

Cuando inicialice el sistema de advertencia de desinflado, realice lo siguiente.

➤ **Cambio de la pantalla** P. 132

1. Gire la rueda de selección derecha para seleccionar **Vehicle settings** y, a continuación, pulse la rueda de selección derecha.
  - ▶ Aparece **Deflation warning system** en la pantalla.

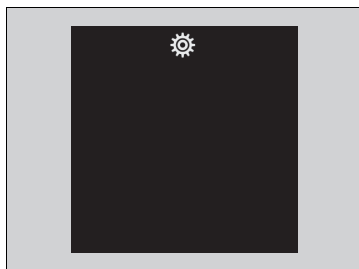

2. Pulse la rueda de selección derecha.
    - La pantalla cambia a la pantalla de configuración de personalización, donde puede seleccionar **Cancel** o **Initialise**.
  3. Gire la rueda de selección derecha y seleccione **Initialise** y, a continuación, pulse la rueda de selección derecha.
    - Aparece la pantalla **Calibration started**; a continuación, la pantalla vuelve a la pantalla del menú de personalización.
- Si aparece el mensaje **Calibration failed to start**, repita el paso 4.
  - El proceso de inicialización termina automáticamente.

Modelos de México

## Sistema de control de presión de los neumáticos (TPMS) - Se requiere explicación de ámbito federal

Cada neumático, incluido el de repuesto (si se incluye), debe comprobarse cada mes durante los meses de invierno e inflarse con la presión recomendada por el fabricante del vehículo, que podrá consultar en la hoja de especificaciones del vehículo o en la etiqueta de presión de inflado de los neumáticos.

(Si su vehículo tiene neumáticos de distinto tamaño al indicado en la placa de especificaciones del vehículo o la etiqueta de presión de inflado, debe calcular la presión de inflado correcta para esos neumáticos.)

Como medida de seguridad extra, el vehículo se ha equipado con un sistema de control de presión de los neumáticos (TPMS) que enciende un indicador de presión baja del neumático



cuando uno o varios neumáticos están bastante desinflados.

Igualmente, si el indicador de presión baja de los neumáticos se enciende, debe detenerse e inspeccionar los neumáticos a la mayor brevedad posible, e inflarlos con la presión correcta.

Conducir con un neumático muy desinflado puede ocasionar que el neumático se recaliente y acabe por producirse una avería en el neumático. Un inflado insuficiente también reduce la eficiencia de combustible y la duración de la banda de rodadura del neumático, además los consiguientes efectos negativos para la capacidad de frenado y maniobrabilidad.

Tenga en cuenta que el TPMS no sustituye a un mantenimiento correcto de los neumáticos, y que es responsabilidad del conductor mantener una presión correcta en los neumáticos, incluso si no se llega a una condición de inflado insuficiente que provoque que se encienda el indicador de presión baja del neumático en el TPMS.

Su vehículo también tiene un indicador de problema de funcionamiento del TPMS para señalar que el sistema no funciona bien. El indicador de problema de funcionamiento del TPMS se combina con el de presión baja del neumático. Si el sistema detecta un problema de funcionamiento, el indicador parpadeará durante aproximadamente un minuto y seguidamente permanecerá encendido fijo. Esta secuencia continuará con los siguientes arranques del vehículo si el problema de funcionamiento no se corrige.

Si el indicador de problema de funcionamiento se enciende, el sistema no podrá detectar ni señalar una presión baja del neumático conforme a lo previsto.

El TPMS puede registrar problemas de funcionamiento por varias razones, como la instalación de ruedas o neumáticos de repuesto o alternativos en el vehículo, lo que interferiría con el funcionamiento correcto del TPMS.

Compruebe siempre el indicador de problema de funcionamiento del TPMS tras sustituir uno o varios neumáticos o ruedas en su vehículo para garantizar que los neumáticos o ruedas de repuesto o alternativos no interfieren con el funcionamiento correcto del TPMS.

## Sistema de información de punto ciego\*

Cuando el sistema detecta vehículos que se aproximan desde atrás en carriles adyacentes, el indicador correspondiente se enciende y proporciona asistencia para cambiar de carril.

### Funcionamiento del sistema

El sistema se activa cuando el vehículo se desplaza a 32 km/h o a una velocidad superior.

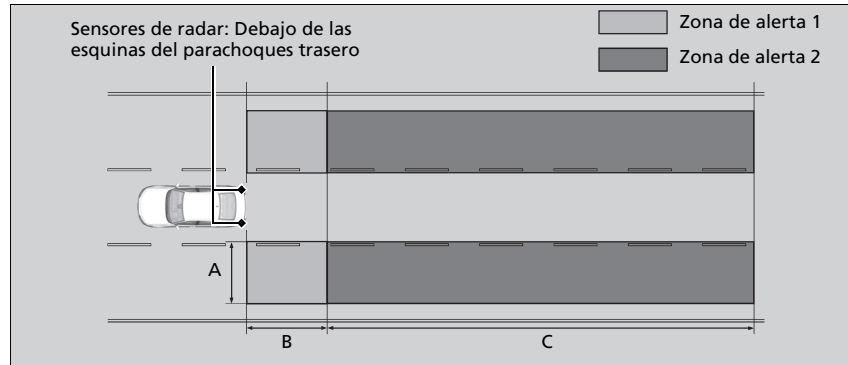

Cobertura de la zona de alerta

A: Aprox. 0,5 y 3 m desde el lateral del vehículo.

B: Aprox. 3 m desde el parachoques trasero.

C: Aprox. 3 y 25 m detrás desde el parachoques trasero. (Cuanto más rápido se aproxime el vehículo, a más distancia se detectará.)

La zona de alerta configurada inicialmente es la zona de alerta 1. Con el tiempo, cuando el vehículo se ha conducido por carreteras rectas con tráfico y objetos en los acotamientos, el sistema se adapta y expande la zona de alerta (zona de alerta 1 y 2).

### ☒ Sistema de información de punto ciego\*

#### Recordatorio de seguridad importante

Como todos los sistemas de asistencia, el sistema información de punto ciego tiene limitaciones. Mire siempre a través de los espejos hacia los lados y detrás del vehículo antes de cambiar de carril para comprobar si hay otros vehículos. Si confía en exceso en el sistema de información de punto ciego podría ocasionarse una colisión.

El vehículo debe inspeccionarse en un distribuidor en las siguientes situaciones:

- El parachoques trasero o el área alrededor de los sensores de radar están muy afectados.
- El indicador no se enciende ni siquiera si se detecta un vehículo en la zona de alerta.
- El parachoques trasero o los componentes de algún sistema deben repararse.

Si el parachoques trasero o los componentes de algún sistema se han reparado, el sistema volverá a la zona de alerta 1 solo hasta que pueda adaptarse y extenderse a la zona de alerta 1 y 2.

### ■ Cuando el sistema detecta un vehículo

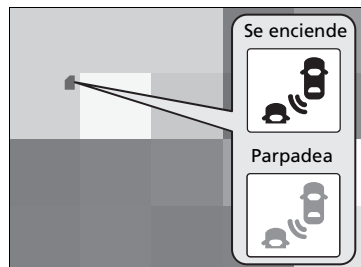

Indicador de alerta del sistema de información de punto ciego:  
Situado en los retrovisores exterior de ambos lados.

#### Se enciende cuando:

- Un vehículo se aproxima desde atrás para adelantarle, con una diferencia de velocidad respecto a su vehículo no superior a unos 50 km/h.
- Su vehículo adelanta a otro con una diferencia de velocidad no superior a unos 20 km/h.

#### Parpadea y suena un aviso acústico cuando:

Usa la palanca del intermitente para señalar un cambio de dirección del vehículo detectado a la vez que se activa el indicador de alerta del sistema de información de punto ciego.

- El aviso acústico suena tres veces.

### ► Sistema de información de punto ciego\*

Para que el sistema de información de punto ciego funcione correctamente:

- Mantenga siempre limpios el parachoques trasero y el área alrededor de los sensores de radar.
- No cubra el área de las esquinas del parachoques trasero con etiquetas o calcomanías.

El sistema está diseñado solo para su comodidad. Aunque haya un objeto dentro de la zona de alerta, se pueden dar las siguientes situaciones:

- El indicador de alerta del sistema de información de punto ciego no se enciende y aparece el mensaje **Sistema de información de punto ciego no disponible** en la interfaz de información del conductor.
- El indicador de alerta del sistema de información de punto ciego puede encenderse incluso si aparece este mensaje.

Los indicadores del sistema auxiliar de estabilidad del vehículo (VSA), el control de crucero adaptativo (ACC) con seguimiento de baja velocidad, presión baja de los neumáticos/TPMS, apoyo de seguridad y del freno de estacionamiento y sistema de frenos (ámbar) podrían encenderse en ámbar junto con un mensaje en la interfaz de información del conductor si ajusta el modo de alimentación en CONTACTO tras volver a conectar la batería. Conduzca una distancia corta a más de 20 km/h. Cada indicador debería apagarse. En caso contrario, pida a un distribuidor que revise el vehículo.

## ■ Activación y desactivación del sistema de información de punto ciego

Puede activar y desactivar el sistema mediante la interfaz de información del conductor.

➤ **Cambio de la pantalla** P. 132

➤ **Apoyo de seguridad** P. 145

El sistema de información de punto ciego retiene el ajuste activado o desactivado que estuviera seleccionado por última vez cada vez que arranca el motor.

## ☒ Sistema de información de punto ciego\*

Puede cambiar el ajuste del sistema de información de punto ciego.

➤ **Funciones personalizadas** P. 373

\* No disponible en todos los modelos

## ■ Condiciones y limitaciones del sistema de información de punto ciego

El indicador de alerta del sistema de información de punto ciego podría no encenderse en las siguientes condiciones:

- Hay una gran diferencia de velocidad entre su vehículo y el que circula en el carril adyacente.
- Un vehículo está estacionado en un carril lateral.
- Un objeto no detectado por los sensores del radar se acerca o adelanta a su vehículo.
- El vehículo que se desplaza por el carril adyacente es una moto u otro vehículo pequeño.

El sistema de información de punto ciego puede no funcionar correctamente en las siguientes condiciones:

- Se realiza un giro en un cruce.
- Se detectan ciertos objetos (guardarrailes, postes, árboles, etc.).
- En la zona de alerta hay un objeto que no refleja bien las ondas de radio, por ejemplo, una motocicleta.
- Se conduce por una carretera con curvas.
- Un vehículo se está moviendo desde un carril lejano a uno adyacente.
- El sistema capta interferencias de señal como sensores de radar de otros vehículos u ondas de radio fuertes transmitidas desde una instalación cercana.
- El parachoques trasero o el área alrededor de los sensores de radar están cubiertos de suciedad, barro, nieve, hielo, etc.
- El parachoques trasero o el área alrededor de los sensores de radar se han dañado o deformado.
- Se conduce con una climatología adversa (lluvia intensa, nieve y niebla).
- Se realiza un giro pequeño o se conduce sobre una carretera con baches, lo que inclina ligeramente el vehículo.
- Se ha instalado un objeto, como un portabicicletas, en la parte trasera del vehículo.
- Cuando hay dispositivos que emiten ondas de radio cercanos, como otros sensores de radar de automoción.



## LaneWatch\*

LaneWatch es un sistema de ayuda que le permite comprobar las áreas posteriores del lado del acompañante mostradas en la pantalla de audio/información cuando se activa el intermitente del lado del acompañante.

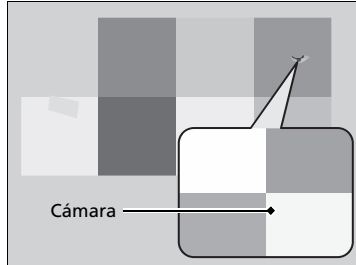

Una cámara en el retrovisor exterior del lado del acompañante supervisa estas áreas y le permite comprobar la presencia de otros vehículos, además de la inspección visual y el uso del retrovisor exterior del lado del acompañante. También puede mantener el sistema activado por su comodidad durante el manejo.

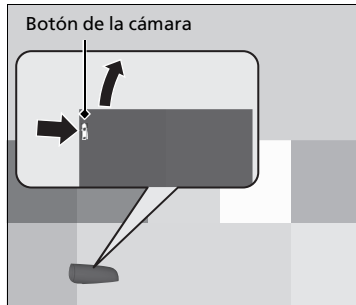

El sistema se activa cuando realiza una de estas operaciones:

- Pulsa el botón LaneWatch.
- Mueve la palanca del intermitente hacia el lado del acompañante.

El sistema se desactiva cuando pulsa de nuevo el botón LaneWatch.

☒ LaneWatch\*

### ⚠ ADVERTENCIA

**Si no se confirma visualmente que es seguro cambiar de carril antes de hacerlo, pueden producirse lesiones graves o mortales en una colisión.**

**No debe fiarse solo en LaneWatch al manejar.**

**Mire siempre a través de los espejos hacia los lados y detrás del vehículo antes de cambiar de carril para comprobar si hay otros vehículos.**

#### Recordatorio de seguridad importante

Como todos los sistemas de ayuda, LaneWatch tiene limitaciones. Una confianza excesiva en el sistema LaneWatch podría provocar una colisión.

La función LaneWatch puede verse afectada por la meteorología, la iluminación (incluidos faros y ángulo bajo del sol), la oscuridad ambiental, el estado de la cámara y la carga.

LaneWatch puede no ofrecer la visualización del tráfico lateral y trasera prevista en las siguientes condiciones:

- La suspensión del vehículo se ha modificado, cambiando la altura del vehículo.
- Los neumáticos está más o menos inflados de lo normal.
- Los neumáticos o ruedas tienen un tamaño o construcción variados.

\* No disponible en todos los modelos

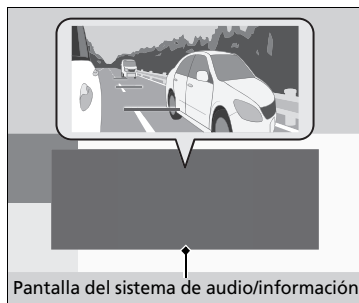

La vista del lado del acompañante se muestra en la pantalla del sistema de audio/información.

#### » LaneWatch\*

La vista que ofrece la cámara LaneWatch tiene limitaciones. Su lente única hace que los objetos de la pantalla tengan un aspecto ligeramente distinto de lo que son.

La pantalla LaneWatch no se activa cuando la palanca de cambios está en **R**.

Para un funcionamiento adecuado de LaneWatch:

- La cámara está situada en el espejo de la puerta del lado del acompañante. Mantenga siempre este área limpia. Si la cámara está cubierta de suciedad, humedad, etc., límpiela con un paño suave y húmedo.
- No cubra las lentes de la cámara con etiquetas o calcomanías.
- No toque la lente de la cámara.

#### ■ Personalización de la configuración de LaneWatch

Puede personalizar los siguientes elementos utilizando la pantalla de audio/información.

- **Mostrar con la luz de giro**\*1/**Show with indicator**\*2: Permite seleccionar si se enciende el monitor de LaneWatch al activar la palanca del intermitente.
- **Tiempo de vis. desp. de apagar**\*1/**Display Time after Indicator Off**\*2: Permite cambiar el tiempo que permanece visible la pantalla de LaneWatch después de que la palanca del intermitente vuelva a su posición de inicio.
- **Mostrar línea de referencia**: Escoge si las líneas de referencia aparecen en el monitor LaneWatch.

» Funciones personalizadas P. 373

\*1: Modelos de Latinoamérica

\*2: Excepto modelos de Latinoamérica

\* No disponible en todos los modelos

## ■ Líneas de referencia

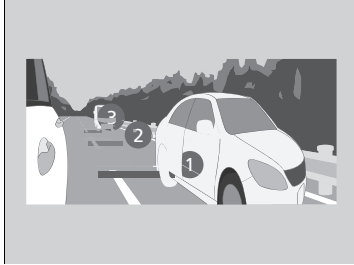

Tres líneas que aparecen en la pantalla puede dar una idea de a qué distancia se encuentran de su vehículo los vehículos u objetos de la pantalla, respectivamente. Un objeto cerca de la línea 1 (en rojo) está próximo a su vehículo, mientras que un objeto cerca de la línea 3 está más alejado.

## ☒ Líneas de referencia

El área alrededor de la línea de referencia 1 (roja) está muy cerca de su vehículo. Como siempre, asegúrese de confirmar visualmente la seguridad de un cambio de carril antes de efectuar el cambio de carril.

La distancia entre su vehículo y las líneas 1, 2 y 3 en la pantalla variará dependiendo de las condiciones de la carretera y la carga del vehículo. Por ejemplo, puede que parezca que las líneas de referencia de la pantalla estén más cerca que las distancias reales si la parte trasera del vehículo lleva una carga más pesada.

Consulte con el distribuidor si:

- El retrovisor de la puerta del lado del acompañante, o el área alrededor del mismo recibe un impacto grave, lo que tiene como resultado el cambio del ángulo de la cámara.
- La pantalla LaneWatch no se llega a encender.

Honda Sensing es un sistema de asistencia al conductor que usa dos tipos de sensores inequívocamente diferentes, un sensor de radar ubicado detrás del emblema honda de la parrilla delantera y una cámara detectora delantera montada en el interior del parabrisas, detrás del retrovisor.

Honda Sensing tiene las siguientes funciones.

■ **Las funciones que no requieren operaciones del interruptor para activarse**

- Sistema de frenado de mitigación de colisión (CMBS) 📄 P. 485
- Sistema de mitigación de salida de carretera 📄 P. 540

■ **Las funciones que requieren operaciones de interruptor para activarse**

- Control de crucero adaptativo (ACC) con seguimiento de baja velocidad 📄 P. 497
- Sistema de asistencia de permanencia en carril (LKAS) 📄 P. 518
- Asistencia en atascos\* 📄 P. 531

**Interruptores de accionamiento para el control de cruce adaptativo (ACC) con función de seguimiento a baja velocidad/ sistema de asistencia de permanencia en carril (LKAS)/Asistencia en atascos\***

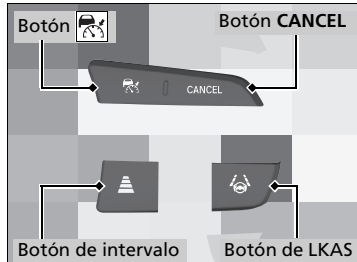

**Botón**

Púselo para activar el modo en espera para el ACC con seguimiento de baja velocidad. También puede pulsar para cancelar el sistema.

**Botón de LKAS**

Pulse para activar el modo en espera para el LKAS y la asistencia en atascos\*. También puede pulsar para cancelar estos sistemas.

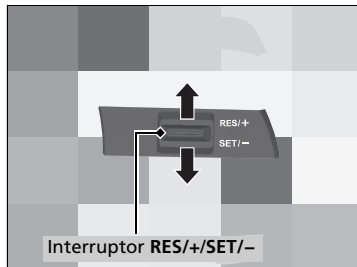

**Botón de intervalo**

Púselo para cambiar la distancia de seguimiento del ACC con seguimiento de baja velocidad.

**Botón CANCEL**

Púselo para cancelar el ACC con seguimiento de baja velocidad.

**Interruptor RES/+ / SET/-**

Pulse el interruptor **RES/+ / SET/-** hacia arriba para programar o reiniciar el ACC con el seguimiento a baja velocidad o aumentar la velocidad del vehículo. Pulse el interruptor **RES/+ / SET/-** para establecer el ACC con el seguimiento a baja velocidad o disminuir la velocidad del vehículo.

\* No disponible en todos los modelos

## ■ Contenido del indicador

Puede ver el estado actual del control de crucero adaptativo (ACC) con seguimiento de baja velocidad, el sistema de asistencia de permanencia en carril (LKAS) y la asistencia en atascos\*.

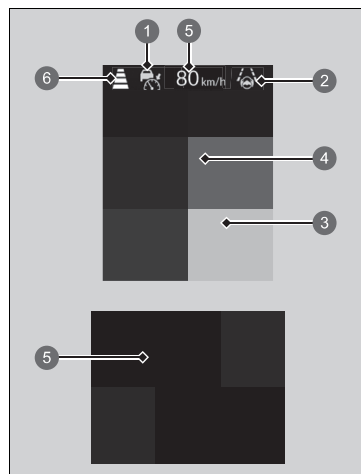

- 1 Indica que el ACC con seguimiento de baja velocidad está listo para activarse.
  - Verde, Blanco/Verde: El sistema está encendido.
    - ▶ Blanco/Verde indica que no se detecta ningún vehículo delante.
  - Blanco: El sistema está en espera.
  - Ámbar: Hay un problema en el sistema.
- 2 Indica que el LKAS o la asistencia en atascos\* están listos para activarse.
  - Verde: El sistema está encendido.
  - Blanco: El sistema está en espera.
  - Ámbar: Hay un problema en el sistema.
- 3 Indica que LKAS o la asistencia en atascos\* están activados y si se detectan o no las líneas del carril.
  - Líneas verdes: El sistema está encendido.
  - Líneas blancas: Se han detectados líneas de carril.
  - Línea ámbar: Se ha detectado una salida del carril.
- 4 Indica si se detecta o no un vehículo por delante.
  - Vehículo objetivo de control: Blanco y subrayado en verde
  - Exterior del vehículo objetivo de control: Gris
- 5 Indica que el ACC con seguimiento de baja velocidad muestra la velocidad programada del vehículo.
- 6 Indica que el ACC con seguimiento de baja velocidad muestra la distancia programada del vehículo.

## Sistema de frenado de mitigación de colisión (CMBS)

El sistema puede ayudarle si determina que existe la posibilidad de que su vehículo sufra una colisión con un vehículo que circula delante (incluso motos), un vehículo que se aproxima, un peatón o un ciclista que se cruzan delante.

El CMBS está diseñado para alertarle ante una posible colisión, y para ayudarle a reducir la velocidad, evitar colisiones y mitigar la gravedad de la colisión.

### ☒ Sistema de frenado de mitigación de colisión (CMBS)

#### **Recordatorio de seguridad importante**

El CMBS está diseñado para reducir el impacto de una colisión inevitable. No evita las colisiones ni detiene el vehículo automáticamente. Es su responsabilidad hacer funcionar el pedal de freno y el volante adecuadamente de acuerdo con las condiciones de conducción.

Es posible que el CMBS no se active o no detecte un vehículo delante del suyo en ciertas condiciones:

➤ **Condiciones y limitaciones del CMBS** P. 490

Para obtener instrucciones sobre cómo manipular correctamente el sensor de radar, consulte la siguiente página.

➤ **Sensor de radar** P. 552

Puede leer la información de manipulación de la cámara equipada con este sistema.

➤ **Cámara detectora delantera** P. 550

## ■ Funcionamiento del sistema

**Cuándo utilizarlo**

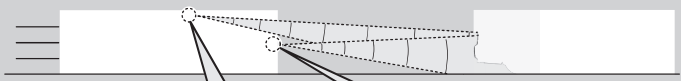

Hay una cámara de detectora delantera ubicada detrás del retrovisor.

El sensor de radar está debajo del emblema Honda en la parrilla delantera.

El sistema empieza a supervisar la carretera cuando la velocidad de su vehículo es de aproximadamente 5 km/h o superior y busca otros vehículos, peatones o ciclistas que circulen delante.

El CMBS se activa cuando:

- La diferencia de velocidad entre su vehículo y el vehículo, el peatón o la bicicleta detectados delante es superior a unos 5 km/h y existe posibilidad de colisión.
- La velocidad de su vehículo es de aproximadamente 30 km/h o menos y existe posibilidad de colisión frontal con un vehículo que se aproxima cuando va a girar a la izquierda en un cruce.
- La velocidad de su vehículo es de unos 100 km/h o menos, y el sistema determina que hay una probabilidad de colisión con:
  - Vehículos detectados delante que están parados o se aproximan.
  - Un peatón o ciclista detectados delante.

El CMBS se cancelará cuando su vehículo se detenga o el sistema determine que ya no hay riesgo de colisión.

El CMBS también podrá cancelarse si el conductor acciona el volante y el pedal de freno o acelerador para evitar una colisión.

## ► Funcionamiento del sistema

La cámara del CMBS también está diseñada para detectar peatones.

Sin embargo, la función de detección de peatones puede no activarse o no detectar a un peatón en la parte delantera del vehículo bajo ciertas condiciones.

Consulte las limitaciones de detección de peatones en la lista.

► **Condiciones y limitaciones del CMBS** P. 490



## ■ Cuando el sistema se activa

El sistema emite alertas visuales y audibles de una posible colisión y se detiene si se evita la colisión.

- ▶ Realice la acción adecuada para evitar una colisión (aplique el freno, cambie de carril, etc.)

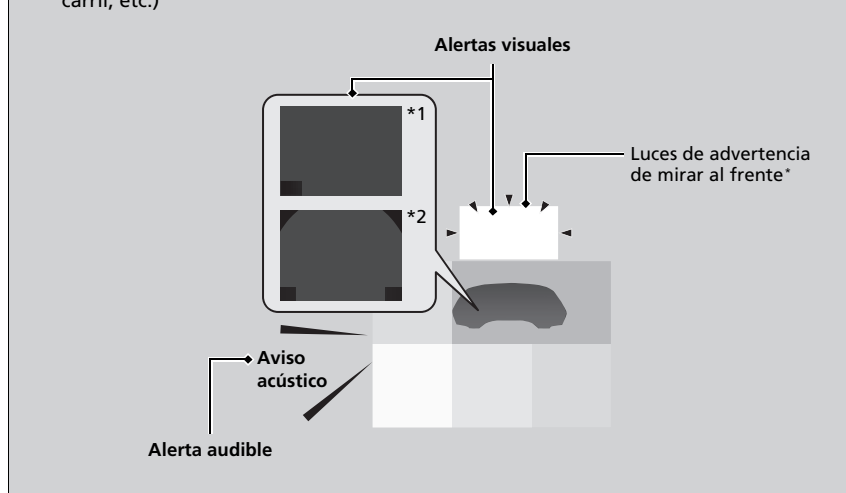

Puede cambiar la distancia (**Alejado**\*1/**Far**\*2, **Normal** o **Cercano**\*1/**Near**\*2) entre los vehículos a la que se generará la primera alerta de colisión del sistema.

➤ **Configuración del vehículo**\* P. 152

➤ **Funciones personalizadas** P. 373

\*1: Modelos de Corea y Latinoamérica

\*2: Excepto modelos de Corea y Latinoamérica

\* No disponible en todos los modelos

## ■ Fases de alerta de colisión

El sistema tiene tres fases de alerta para una posible colisión. Sin embargo, de acuerdo con las circunstancias, el CMBS puede no pasar por todas las fases antes de iniciar la última fase.

Distancia entre vehículos		CMBS		
		El sensor de radar detecta un vehículo	ADVERTENCIAS audibles y visuales	Frenado
Fase uno	<p>Alejado<sup>*1</sup>/Far<sup>*2</sup> Normal Cercano<sup>*1</sup>/Near<sup>*2</sup> Su vehículo      Vehículo de delante</p>	Hay riesgo de una colisión con el vehículo delante del suyo.	Con el ajuste <b>Alejado<sup>*1</sup>/Far<sup>*2</sup></b> , las alertas sonoras y visuales se activan a una distancia mayor del vehículo de delante que con el ajuste <b>Normal</b> , y con el ajuste <b>Cercano<sup>*1</sup>/Near<sup>*2</sup></b> , a una distancia menor que con el ajuste <b>Normal</b> .	—
Fase dos	<p>Su vehículo      Vehículo de delante</p>	El riesgo de una colisión ha aumentado, el tiempo para responder es menor.	Alertas visuales y audibles.	Aplicado suavemente
Fase tres	<p>Su vehículo      Vehículo de delante</p>	El CMBS determina que una colisión es inevitable.		Aplicado con fuerza

\*1: Modelos de Corea y Latinoamérica

\*2: Excepto modelos de Corea y Latinoamérica

## ■ Activación y desactivación del CMBS

Puede activar y desactivar el sistema mediante la interfaz de información del conductor.

➤ **Cambio de la pantalla** P. 132

➤ **Apoyo de seguridad** P. 145

El CMBS se activa cada vez que arranca el motor, aunque lo hubiera desactivado la última vez que utilizó el vehículo.

## ☒ Sistema de frenado de mitigación de colisión (CMBS)

No puede desactivar el CMBS durante la conducción.

El CMBS puede desactivarse automáticamente, y el indicador (ámbar) de apoyo de seguridad y el indicador (ámbar) del sistema de frenado de mitigación de colisión (CMBS)\* permanecerán encendidos bajo ciertas condiciones:

➤ **Condiciones y limitaciones del CMBS** P. 490

Cuando el CMBS se activa, continuará funcionando incluso si se pisa parcialmente el pedal del acelerador. Sin embargo, se cancelará si el pedal del acelerador se pisa a fondo.

Los indicadores del sistema auxiliar de estabilidad del vehículo (VSA), el control de cruceo adaptativo (ACC) con seguimiento de baja velocidad, presión baja de los neumáticos/TPMS\*, presión baja de los neumáticos/sistema de advertencia de desinflado\*, y del freno de estacionamiento y sistema de frenos (ámbar) podrían encenderse en ámbar junto con un mensaje en la interfaz de información del conductor si ajusta el modo de alimentación en CONTACTO tras volver a conectar la batería. Conduzca una distancia corta a más de 20 km/h. Cada indicador debería apagarse. En caso contrario, pida a un distribuidor que revise el vehículo.

Haga que revisen el vehículo en un distribuidor si detecta un comportamiento inusual del sistema (por ejemplo, el mensaje de advertencia aparece con demasiada frecuencia).

\* No disponible en todos los modelos

## ■ Condiciones y limitaciones del CMBS

En las siguientes situaciones, el sensor de radar o la cámara podrían no detectar correctamente vehículos, peatones, bicicletas o estados de la carretera, lo que ocasionaría que el CMBS funcione de forma incorrecta.

➤ **Cámara detectora delantera** P. 550

➤ **Sensor de radar** P. 552

### ■ Condiciones ambientales

- Conducir con mal clima (lluvia, niebla, nieve, etc.).
- Cambios bruscos entre luz y oscuridad, como al entrar o salir de un túnel.
- Poco contraste entre los objetos y el fondo.
- Conducir hacia la luz del sol (por ejemplo, al amanecer o al atardecer).
- Una luz intensa se refleja en los peatones, bicicletas en movimiento o las superficies de la carretera.
- Conducir entre sombras de árboles, edificios, etc.
- Objetos o estructuras viales que se interpretan erróneamente como vehículos o peatones.
- Reflejos sobre el interior del parabrisas.
- Conducir de noche o en un lugar oscuro, como un túnel (debido a la falta de luz, es posible que no se detecten peatones u otros vehículos).

### ■ Condiciones de la carretera

- Conducir en una carretera nevada o húmeda (líneas de carril oscurecido, huellas de vehículos, luces reflejadas, salpicaduras de la carretera, alto contraste).
- Circular por carreteras con curvas, sinuosas u ondulantes.
- Carretera empinada o cuando el vehículo se acerca a la cima de una colina.
- Conducir por un área donde hay objetos que reflejan ondas de radio potentes en los vehículos, peatones o bicicletas en movimiento.
- El vehículo se sacude fuertemente sobre superficies irregulares de la carretera.

■ **Condiciones del vehículo**

- Las lentes de los faros están sucias o los faros no están ajustados correctamente.
- La parte exterior del parabrisas está bloqueada por suciedad, barro, hojas, nieve, etc.
- El interior del parabrisas está empañado.
- Una condición anómala del neumático o rueda (tamaño incorrecto, construcción distinta, inflado incorrecto, neumático compacto de repuesto\*, etc.).
- Cuando los neumáticos llevan cadenas.
- El vehículo está inclinado debido a una carga pesada o a modificaciones de la suspensión.
- La temperatura de la cámara es demasiado alta.
- Conducir con el freno de estacionamiento aplicado.
- Cuando el sensor de radar detrás del emblema Honda de la parrilla delantera se ensucia.
- Conducir de noche o en un lugar oscuro (p. ej. un túnel) con los faros encendidos.
- Hay restos en el parabrisas por los limpiaparabrisas.

\* No disponible en todos los modelos

■ **Ejemplos de limitaciones para la detección correcta de la cámara debido al estado del vehículo que circula delante, vehículos que se aproximan, peatones o bicicletas en movimiento**

- Hay muy poca distancia entre su vehículo y el vehículo que va delante, el vehículo que se aproxima, el peatón o la bicicleta en movimiento.
- El vehículo que circula delante, el vehículo que se aproxima, el peatón o la bicicleta de repente se ponen delante.
- La bicicleta se detiene.
- El vehículo que se aproxima o el que va delante dan bandazos de lado a lado o se cruzan en diagonal.
- Cuando el vehículo que va delante, el vehículo que se aproxima, el peatón o la bicicleta se confunden con el fondo, lo que evita que el sistema pueda reconocerlos.
- Cuando varios peatones o bicicletas van por delante en grupo.
- Cuando varias bicicletas van por delante en grupo.
- Cuando un peatón o una bicicleta cruzan la carretera demasiado rápido.
- Un peatón o una bicicleta se aproximan desde el lado contrario.
- Los faros del vehículo que va delante o del vehículo que se aproxima se encienden por un lado o no se encienden en un lugar oscuro.
- Cuando parte de un peatón (cabeza, extremidades) está oculta por algún equipaje.
- Cuando un peatón está agachado, o cuando sube las manos o está corriendo.
- Cuando el peatón es aproximadamente más bajo que 1 metro o más alto que 2 metros de altura.
- Cuando el peatón está empujando una silla de bebé o una bicicleta.

⌘ Sistema de frenado de mitigación de colisión (CMBS)

Asegúrese de que los neumáticos son del mismo tipo, tamaño y marca que los especificados, y que presentan un desgaste uniforme.  
Si usa neumáticos de diferente tamaño, tipo o marca, o con un desgaste irregular, el sistema podría no funcionar correctamente.

No modifique la suspensión. Alterar la altura del vehículo podría evitar que el sistema funcione correctamente.

### ■ Ejemplos de otras limitaciones para la detección o para el funcionamiento del sistema

- El vehículo precedente es una moto pequeña, una moto con sidecar, una silla de ruedas u otro vehículo con forma especial.
- Cuando un vehículo es más bajo por la parte trasera que la delantera, como los camiones que no transportan equipaje o un vehículo estrecho.
- Cuando el vehículo que va delante, el vehículo que se cruza, el peatón o la bicicleta en movimiento no están delante del vehículo.
- Hay mucha diferencia de velocidad entre su vehículo y el vehículo que va delante, el vehículo que se aproxima, el peatón o la bicicleta en movimiento.
- Cuando el vehículo o la bicicleta en movimiento que van delante disminuyen la velocidad repentinamente.
- Cuando el conductor acciona el pedal de freno y el volante para evitar una colisión.
- Cuando se aproxima al vehículo que le precede, al vehículo que se aproxima, a peatones o bicicletas en movimiento a la vez que acelera rápidamente o acciona el volante (salvo al girar a la izquierda en un cruce, etc.)\*<sup>1</sup>
- Cuando la bicicleta en movimiento es de tamaño infantil, una bicicleta plegable, un triciclo u otra bicicleta con ruedas pequeñas, o una bicicleta larga, como una tándem.
- Cuando el radar y la cámara no pueden identificar correctamente la forma del vehículo que va delante, el vehículo que se aproxima, el peatón o la bicicleta en movimiento.
- Cuando la distancia mínima al suelo de un vehículo delante del suyo es muy alta.
- Cuando al girar a la izquierda o derecha y el intermitente no se activa en la misma dirección del giro.

\* 1: Ante la posibilidad de una colisión frontal con el vehículo que se aproxima al girar a la izquierda, el CMBS se activa. Sin embargo, podría no activarse si gira repentinamente el volante.

### ■ Apagado automático

El CMBS se apaga automáticamente y el indicador de apoyo de seguridad (ámbar) y el indicador del sistema de frenado de mitigación de colisión (CMBS) (ámbar)\* permanecen encendidos cuando:

- Conduce todo terreno, en una carretera de montaña o en una carretera con curvas o sinuosa durante un periodo prolongado.
- Conducir con mal clima (lluvia, niebla, nieve, etc.).
- Conducir con el freno de estacionamiento aplicado.
- La temperatura de la cámara es demasiado alta.
- La temperatura del sensor de radar es demasiado alta.
- La parte delantera de la cámara o el sensor de radar tras el emblema Honda está cubierta porque en el parabrisas hay suciedad, niebla, lluvia, barro, nieve, sellos, accesorios, etiquetas o láminas.
- Se detecta una condición anómala en los neumáticos (tamaño equivocado del neumático, neumático pinchado, etc.).
- Conduce cerca de un objeto o lugar que genera ruido u ondas de radio potentes, como una torre de TV, una emisora, una planta energética o un vehículo equipado con un radar.

Las condiciones que han provocado que el CMBS se haya apagado mejoran o se solucionan (p. ej. la limpieza), el sistema vuelve a funcionar.



### ■ Con bajas posibilidades de colisión

Incluso si la posibilidad de colisión es pequeña, el CMBS podría activarse en las siguientes condiciones.

- Su vehículo se acerca o adelanta a otro vehículo que está girando a la izquierda o a la derecha.
- Su vehículo se acerca a otro vehículo delante del suyo y cambia de carril para pasarlo.
- Además, el sistema podría activarse si detecta una posible colisión con peatones, bicicletas o vehículos.

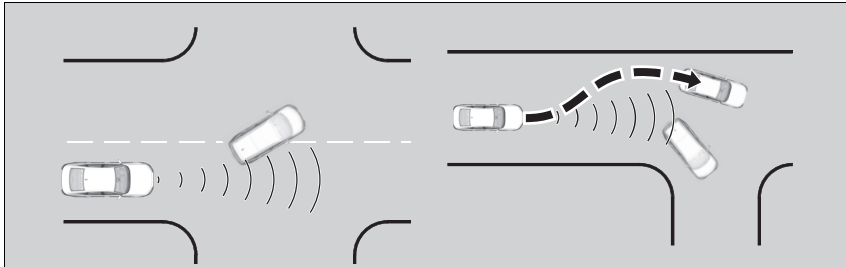

- Cuando su vehículo se aproxima a otros vehículos, peatones o bicicletas.
- Cuando los vehículos, peatones o bicicletas pasan delante de usted.
- Cuando conduce debajo de una estructura baja o por un puente estrecho a alta velocidad.
- Cuando hay señales de tráfico o estructuras, como guardarraíles, junto a la carretera en una curva.

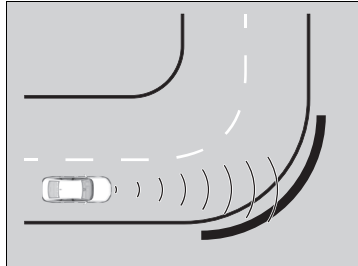

- Al circular por una carretera con curvas, su vehículo alcanza un punto en el que un vehículo que se aproxima queda justo en frente del suyo.

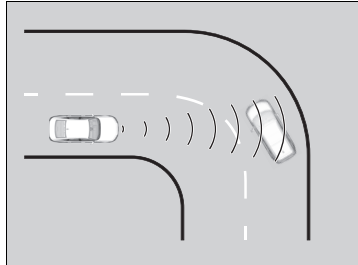

- Al aproximarse a vehículos parados o paredes, como al estacionar.

## Control de crucero adaptativo (ACC) con seguimiento de baja velocidad

Ayuda a mantener una velocidad del vehículo constante y un intervalo de seguimiento programado detrás de un vehículo detectado delante y, si el vehículo detectado se detiene, puede desacelerar y detener su vehículo, sin que haga falta pisar el freno ni el acelerador. Cuando el ACC con seguimiento de baja velocidad ralentiza el vehículo mediante la aplicación de los frenos, las luces de freno del vehículo se encienden.

**Cuándo utilizarlo**

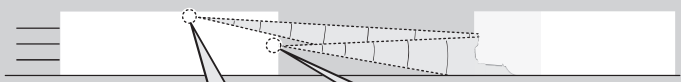

Hay una cámara de detectora delantera ubicada detrás del retrovisor.

El sensor de radar está debajo del emblema Honda en la parrilla delantera.

- Velocidad del vehículo para el ACC con seguimiento de baja velocidad: **Se detecta un vehículo por delante dentro del alcance del ACC con seguimiento a baja velocidad** – El ACC con seguimiento a baja velocidad se activa con velocidades hasta 145 km/h<sup>\*1</sup>/180 km/h<sup>\*2</sup>. **No se detecta un vehículo dentro del alcance del ACC con seguimiento a baja velocidad** – El ACC con seguimiento a baja velocidad se activa a una velocidad de 40 km/h<sup>\*1</sup>/30 km/h<sup>\*2</sup> o superior.
- Posiciones de cambio del ACC con seguimiento de baja velocidad: En **D** o **S**.

▶ Control de crucero adaptativo (ACC) con seguimiento de baja velocidad

### ⚠ ADVERTENCIA

Si el ACC con seguimiento de baja velocidad se usa incorrectamente, se puede provocar un accidente.

Utilice el ACC con función de seguimiento de baja velocidad solo en autopista y en buenas condiciones meteorológicas.

### ⚠ ADVERTENCIA

El ACC con seguimiento de baja velocidad tiene una capacidad de frenado limitada y no puede detener el vehículo a tiempo para evitar una colisión con otro vehículo que se detenga rápidamente por delante.

Esté siempre preparado para pisar el pedal del freno si las condiciones lo requieren.

\*1: Modelos de México

\*2: Excepto modelos de México

## ■ Cómo se activa el sistema

### Cómo utilizarlo

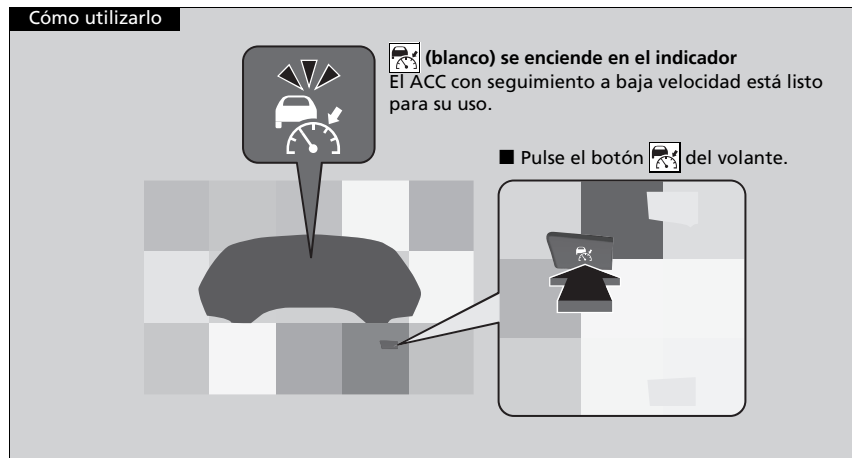

» Control de cruceo adaptativo (ACC) con seguimiento de baja velocidad

## ⚠ ADVERTENCIA

Si se sale de un vehículo que se ha detenido con el sistema ACC con seguimiento de baja velocidad en funcionamiento, el vehículo puede seguir moviéndose sin control del usuario.

Un vehículo que se mueve sin control del usuario puede provocar un accidente, produciendo lesiones graves o mortales.

Nunca salga de un vehículo cuando se detenga debido al ACC con seguimiento de baja velocidad.

Para obtener instrucciones sobre cómo manipular correctamente el sensor de radar, consulte la siguiente página.

» **Sensor de radar** P. 552

### Recordatorio importante

Como en cualquier sistema, hay límites para el ACC con seguimiento de baja velocidad. Use el pedal del freno cuando sea necesario y mantenga siempre una distancia segura entre su vehículo y los demás.

En el modo ECON, puede que se tarde algo más de tiempo en acelerar para mantener la velocidad establecida.

Puede leer la información de manipulación de la cámara equipada con este sistema.

» **Cámara detectora delantera** P. 550

## Programación de la velocidad del vehículo

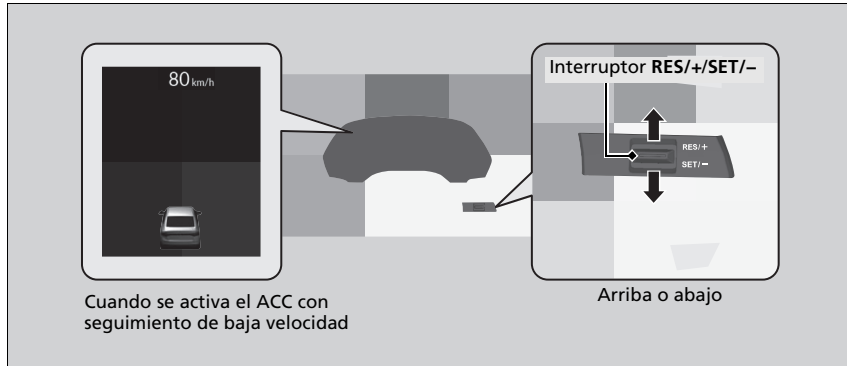

### Al conducir a aproximadamente 40 km/h\*1/30 km/h\*2 o una velocidad superior:

Levante el pie del pedal y pulse el interruptor **RES/+ / SET/-** hacia arriba o abajo cuando alcance la velocidad deseada. En el momento en que suelte el interruptor, la velocidad programada quedará fija y se iniciará el ACC con seguimiento de baja velocidad.

Cuando se utiliza el ACC con seguimiento a baja velocidad, se activa la asistencia a la conducción recta (una función de la servodirección eléctrica).

Al permitir que el sistema de dirección compense automáticamente la tracción natural de dirección, la asistencia a la conducción recta facilita mantener el vehículo en un carril recto.

\*1: Modelos de México

\*2: Excepción de modelos de México

## Control de crucero adaptativo (ACC) con seguimiento de baja velocidad

El sensor de radar del ACC con seguimiento de baja velocidad se comparte con el sistema de frenada de mitigación de impactos (CMBS).

### ☒ Sistema de frenado de mitigación de colisión (CMBS) P. 485

Es posible que el ACC con seguimiento a baja velocidad no funcione correctamente en ciertas condiciones.

### ☒ Condiciones y limitaciones del ACC con seguimiento de baja velocidad P. 505

Cuando no se utiliza el ACC con seguimiento a baja velocidad: Desactive el control de crucero adaptativo pulsando el botón

No use el ACC con seguimiento a baja velocidad en las siguientes condiciones:

- En carreteras con cambios de carril frecuentes o ciclos de parada y marcha continuos con tráfico, el ACC con seguimiento a baja velocidad no puede mantener una distancia apropiada entre su vehículo y el que circula delante.
- En carreteras con curvas cerradas.
- En carreteras con instalaciones de cobro de peaje u otros objetos entre carriles de tráfico, en áreas de estacionamiento o en instalaciones con paso a través del vehículo.
- En carreteras con mal tiempo (lluvia, niebla, nieve, etc.), el ACC con seguimiento de baja velocidad podría no detectar correctamente la distancia entre su vehículo y el que circula delante.

**Al conducir más lento de aproximadamente 40 km/h\*1/30 km/h\*2:** Si el vehículo está en movimiento y el pedal del freno no está pisado, al pulsar el interruptor se fija la velocidad programada en aproximadamente 40 km/h\*1/30 km/h\*2 independientemente de la velocidad actual del vehículo. Si el vehículo está inmóvil, puede programar la velocidad del vehículo incluso con el pedal del freno pisado.

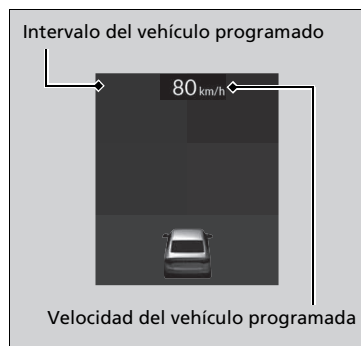

Cuando el ACC con seguimiento de baja velocidad comienza a funcionar, el icono de vehículo, las barras de intervalo y la velocidad programada aparecen en el indicador.

#### » Control de cruceo adaptativo (ACC) con seguimiento de baja velocidad

- En carreteras con superficies resbaladizas o con hielo. Las ruedas pueden girar y su vehículo podría perder el control.
- En carreteras con pendientes ascendentes o descendentes pronunciadas.
- En carreteras con ondulaciones.

#### » Programación de la velocidad del vehículo

Los indicadores del sistema auxiliar de estabilidad del vehículo (VSA), el control de cruceo adaptativo (ACC) con seguimiento de baja velocidad, presión baja de los neumáticos/TPMS\*, presión baja de los neumáticos/sistema de advertencia de desinflado\*, y del freno de estacionamiento y sistema de frenos (ámbar) podrían encenderse en ámbar junto con un mensaje en la interfaz de información del conductor si ajusta el modo de alimentación en CONTACTO tras volver a conectar la batería. Conduzca una distancia corta a más de 20 km/h. Cada indicador debería apagarse. En caso contrario, pida a un distribuidor que revise el vehículo.

#### Modelos de México

Puede elegir el formato de visualización de las mediciones de velocidad programada en la interfaz de información del conductor o en la pantalla del sistema de audio/información entre km/h y mph.

- » **Unids. velocidad/distancia**\* P. 148
- » **Funciones personalizadas** P. 373

\*1 : Modelos de México

\*2 : Excepto modelos de México

\* No disponible en todos los modelos

## ■ En funcionamiento

### ■ Hay un vehículo delante

El ACC con seguimiento de baja velocidad controla si el vehículo que le precede está dentro del alcance del ACC con seguimiento de baja velocidad. Si se detecta un vehículo por delante, el sistema del ACC con seguimiento de baja velocidad mantiene la velocidad del vehículo o lo desacelera para mantener la distancia de seguimiento programada con respecto al vehículo que le precede.

🔧 Para programar o cambiar el intervalo de seguimiento P. 510

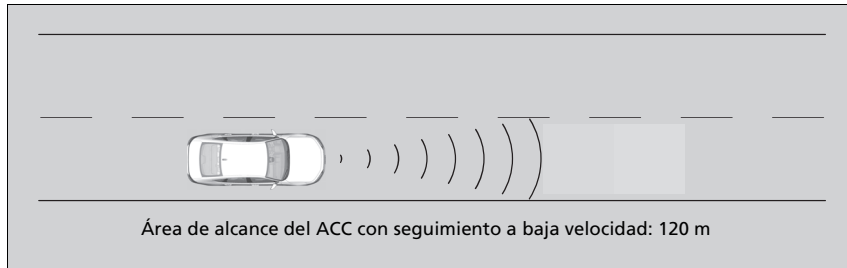

## ☒ En funcionamiento

Si el vehículo que va delante reduce la velocidad de forma abrupta, o si otro vehículo se cuela delante de usted, sonará un aviso y aparecerá un mensaje en la interfaz de información del conductor.

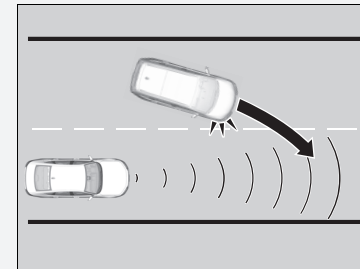

Pise el pedal del freno y mantenga una distancia adecuada con el vehículo de delante.

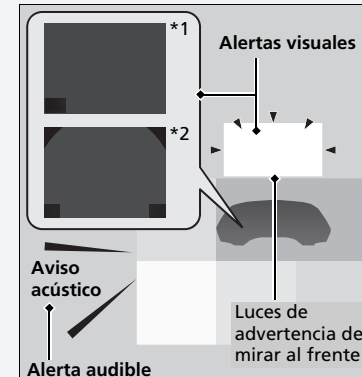

\*1: Modelos de México y Corea

\*2: Excepto modelos de México y Corea

\* No disponible en todos los modelos

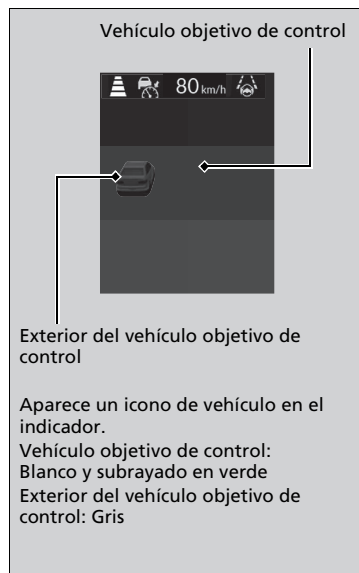

Cuando un vehículo con una velocidad inferior a la suya programada se acerca por delante o se cuela delante y lo detectan el radar y la cámara, su vehículo comienza a reducir la velocidad.

#### En funcionamiento

Aunque el intervalo de seguimiento entre su vehículo y el vehículo detectado por delante sea corto, el ACC con seguimiento de baja velocidad puede comenzar a acelerar su vehículo en las siguientes circunstancias:

- El vehículo que le precede va prácticamente a la misma velocidad o más rápido que el suyo.
- Un vehículo que se cruza delante va más rápido que el suyo, por lo que la distancia entre ambos vehículos aumenta gradualmente.

También puede configurar el sistema para que suene el aviso acústico cuando se detecte un vehículo por delante entrando y saliendo del área de detección del ACC con seguimiento de baja velocidad.

Se puede activar y desactivar el pitido de detección de un vehículo.

🔧 **Configuración del vehículo\*** P. 152

🔧 **Funciones personalizadas** P. 373

#### Limitaciones

Puede que tenga que utilizar el freno para mantener una distancia segura al usar el ACC con seguimiento de baja velocidad. Además, es posible que el ACC con seguimiento de baja velocidad no funcione correctamente en ciertas condiciones.

🔧 **Condiciones y limitaciones del ACC con seguimiento de baja velocidad** P. 505



### ■ No hay ningún vehículo delante del suyo

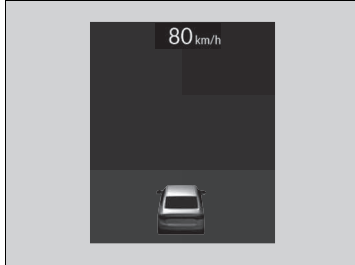

El vehículo mantiene la velocidad programada sin que haga falta tener pisado el pedal del freno o del acelerador.

Si se había detectado previamente un vehículo por delante que evitaba que su vehículo mantuviese la velocidad programada, el ACC con seguimiento de baja velocidad acelera su vehículo a la velocidad establecida y después la mantiene.

En una pendiente descendente pronunciada, el ACC con seguimiento de baja velocidad frena para impedir una aceleración excesiva y mantener la velocidad programada. Sin embargo, la velocidad del vehículo podrá ser mayor que la velocidad programada.

### ■ Cuando pisa el pedal del acelerador

Puede aumentar temporalmente la velocidad del vehículo. En este caso, no hay alertas audibles o visuales aunque haya un vehículo dentro del alcance del ACC con seguimiento de baja velocidad.

El ACC con seguimiento de baja velocidad permanece encendido a menos que lo cancele. Al soltar el pedal del acelerador, el sistema reanuda una velocidad adecuada para mantener la distancia de seguimiento cuando hay un vehículo delante dentro del alcance del ACC con seguimiento de baja velocidad.

### ☒ En funcionamiento

- El ACC con seguimiento a baja velocidad podría controlar temporalmente el intervalo de seguimiento entre su vehículo y el vehículo del carril adyacente o el entorno que rodea a su vehículo según las condiciones de la carretera (p. ej., curvas) o las condiciones del vehículo (p. ej., accionamiento del volante o ubicación del vehículo en el carril).

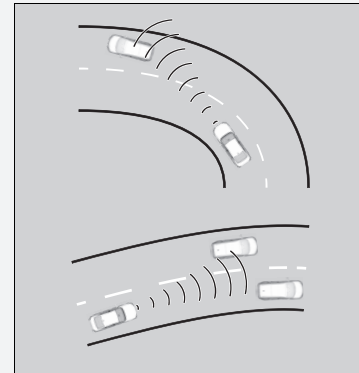

- Cuando el vehículo que va delante se aleja, como al acceder a un cruce o una zona de descanso, el ACC con seguimiento a baja velocidad podrá continuar manteniendo el intervalo de seguimiento programado durante un breve tiempo.

■ **Un vehículo detectado delante del suyo está dentro del alcance del ACC con seguimiento de baja velocidad y reduce su velocidad para detenerse**

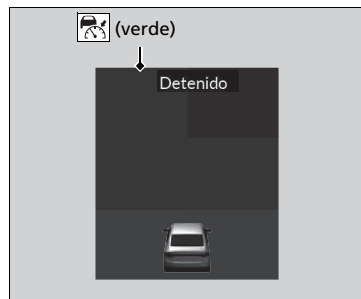

Su vehículo también se detiene automáticamente. El mensaje **Detenido** aparece en el indicador. Cuando el vehículo que le precede se vuelve a arrancar, si pulsa el interruptor **RES/+ / SET / -** hacia arriba o hacia abajo, o pisa pedal del acelerador, el ACC con seguimiento de baja velocidad vuelve a funcionar con la velocidad programada previamente.

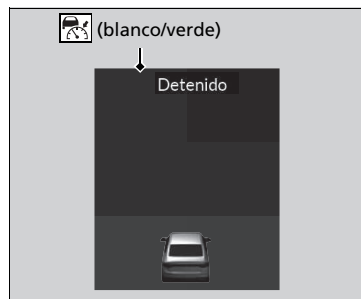

Si no tiene ningún vehículo delante antes de reanudar la conducción, pise el pedal del acelerador y el ACC con seguimiento de baja velocidad volverá a funcionar con la anterior velocidad programada.

## ■ Condiciones y limitaciones del ACC con seguimiento de baja velocidad

El sistema puede volver a apagarse automáticamente en determinadas condiciones. Algunos ejemplos de estas condiciones se indican a continuación. Otras condiciones pueden reducir algunas de funciones del ACC con seguimiento de baja velocidad.

📷 **Cámara detectora delantera** P. 550

📷 **Sensor de radar** P. 552

### ■ Condiciones ambientales

- Conducir con mal clima (lluvia, niebla, nieve, etc.).

### ■ Condiciones de la carretera

- Conducir en una carretera nevada o húmeda (líneas de carril oscurecido, huellas de vehículos, luces reflejadas, salpicaduras de la carretera, alto contraste).

### ■ Condiciones del vehículo

- La parte exterior del parabrisas está bloqueada por suciedad, barro, hojas, nieve, etc.
- Una condición anómala del neumático o rueda (tamaño incorrecto, construcción distinta, inflado incorrecto, neumático compacto de repuesto\*, etc.).
- La temperatura de la cámara es demasiado alta.
- El freno de estacionamiento eléctrico está aplicado.
- Cuando la parrilla delantera está sucia.
- El vehículo está inclinado debido a una carga pesada o a modificaciones de la suspensión.
- Cuando los neumáticos llevan cadenas.

## 📷 Condiciones y limitaciones del ACC con seguimiento de baja velocidad

Mantenga la tapa del sensor de radar siempre limpia.

Nunca use solventes químicos ni pulidores para limpiar la tapa del sensor. Limpie con agua o un detergente suave.

No coloque etiquetas sobre la cubierta del sensor de radar ni cambie dicha cubierta.

Si fuera necesario reparar o extraer el sensor del radar, o si la tapa del sensor del radar ha recibido un fuerte impacto, apague el sistema pulsando el botón  y lleve el vehículo a un distribuidor.

Haga que revisen el vehículo en un distribuidor si detecta un comportamiento inusual del sistema (por ejemplo, el mensaje de advertencia aparece con demasiada frecuencia).

\* No disponible en todos los modelos

### ■ Limitaciones de detección

- Un vehículo de repente cruza delante del suyo.
- La distancia entre su vehículo y el vehículo de delante es demasiado corta.
- Un vehículo se cuela a velocidad baja, y frena de repente.
- Acelera rápidamente y se acerca al vehículo precedente a alta velocidad.
- El vehículo de delante es una motocicleta, bicicleta, motoneta o cualquier otro vehículo pequeño.
- Hay animales delante del vehículo.
- Conduce por una carretera con curvas o sinuosa que hace que el sensor no pueda detectar adecuadamente si hay un vehículo delante de usted.

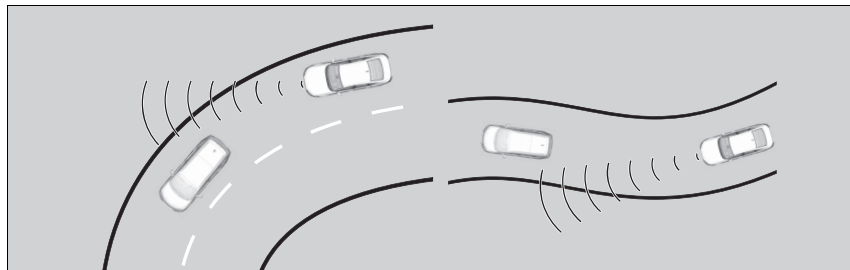

- Un vehículo de delante se detiene y hay mucha diferencia de velocidad entre su vehículo y el que va delante.
- Un vehículo que se aproxima se cruza de repente delante del suyo.
- Su vehículo se cruza abruptamente delante de un vehículo que se aproxima.

### ⌘ Condiciones y limitaciones del ACC con seguimiento de baja velocidad

Si la parte delantera del vehículo recibe un impacto en cualquiera de las situaciones siguientes, el sensor de radar podría no funcionar correctamente. Haga que revisen el vehículo en un distribuidor si:

- El vehículo se ha subido en un bache, acera, cuña, terraplén, etc.
- Ha conducido el vehículo por aguas profundas.
- El vehículo ha sufrido una colisión frontal.

- Cuando se conduce a través de un puente de metal estrecho.



- El vehículo que va delante frena de repente.
- El vehículo que va delante tiene una forma única.

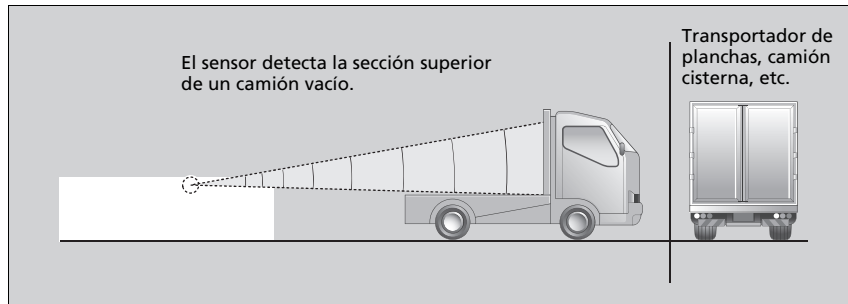

- Su vehículo o el vehículo que va delante circulan por un borde del carril.

- Cuando la distancia mínima al suelo de un vehículo delante del suyo es muy alta.

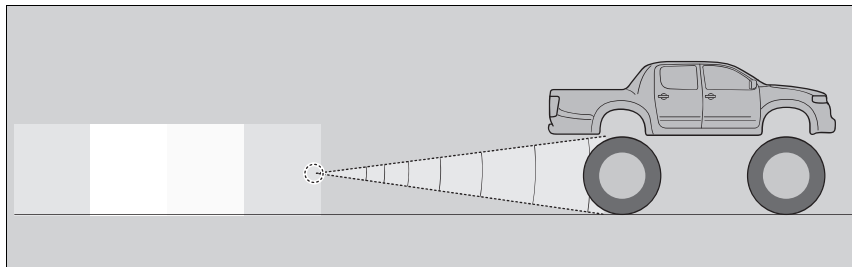

## ■ Ajuste de la velocidad del vehículo

Aumente o reduzca la velocidad del vehículo utilizando el interruptor **RES/+SET/-** del volante.

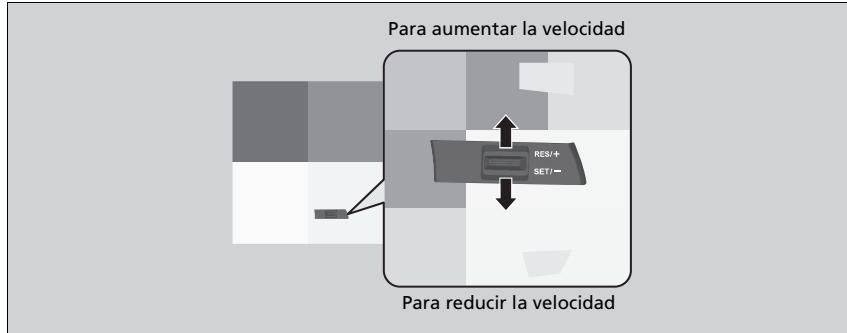

- Cada vez que presiona el interruptor **RES/+SET/-** hacia arriba o hacia abajo, la velocidad del vehículo aumenta o disminuye aproximadamente 1 km/h\* en consecuencia.

### Modelos de México

- Si mantiene el interruptor **RES/+SET/-** pulsado hacia arriba o hacia abajo, la velocidad del vehículo aumenta o disminuye en aproximadamente 5 km/h en consecuencia.

### Excepto modelos de México

- Si mantiene el interruptor **RES/+SET/-** pulsado hacia arriba o hacia abajo, la velocidad del vehículo aumenta o disminuye en aproximadamente 10 km/h en consecuencia.

## ▣ Ajuste de la velocidad del vehículo

Si se detecta que un vehículo delante del suyo circula a una velocidad menor que la suya aumentada programada, el ACC con seguimiento de baja velocidad puede no acelerar su vehículo. Esto permite mantener la distancia programada entre su vehículo y el vehículo que le precede.

Cuando pisa el pedal del acelerador y pulsa y suelta el interruptor **RES/+SET/-**, se programa la velocidad actual del vehículo.

\* No disponible en todos los modelos

## ■ Para programar o cambiar el intervalo de seguimiento

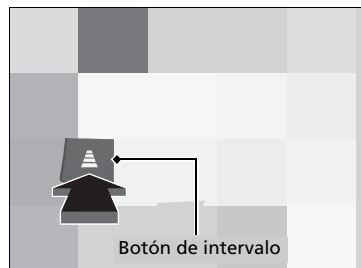





Pulse el botón de intervalo para cambiar el intervalo de seguimiento del ACC con seguimiento de baja velocidad.

Cada vez que pulse el botón, la configuración del intervalo de seguimiento (intervalo de distancia detrás de un vehículo detectado delante del suyo) alterna entre las distancias del intervalo de seguimiento extralarga (más lejana), larga (lejana), media (intermedia) y corta (más cercana).

Determine el ajuste de distancia de seguimiento más adecuado en función de sus condiciones de conducción específicas. Asegúrese de cumplir los requisitos de distancia de seguimiento establecidos por la normativa local.



Cuanto mayor sea la velocidad de seguimiento del vehículo, mayor será la distancia del intervalo de seguimiento corta (más cercana), media (intermedia), larga (lejana) y extralarga (más lejana). Consulte los siguientes ejemplos como referencia.

Distancia		Cuando la velocidad programada es:	
		80 km/h	104 km/h
Corta (Más cercana)		25 metros 1,1 s	31 metros 1,1 s
Media (Intermedia)		33 metros 1,5 s	42 metros 1,5 s
Larga (Lejana)		47 metros 2,1 s	61 metros 2,1 s
Extralarga (Más lejana)		65 metros 2,9 s	86 metros 2,9 s

Cuando se vehículo frena de manera automática porque un vehículo delante de él ha parado, la distancia entre ambos vehículos dependerá del ajuste de distancia del ACC con seguimiento de baja velocidad.

► Para programar o cambiar el intervalo de seguimiento

El conductor debe mantener siempre una distancia de frenado suficiente con el vehículo que le precede, así como tener en cuenta que las distancias o tiempos mínimos dependen del código de circulación local y que es su responsabilidad respetar dichas leyes.

## ■ Cancelación

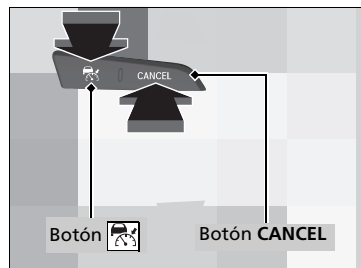

Para cancelar el ACC con seguimiento de baja velocidad, realice cualquiera de las siguientes acciones:

- Pulse el botón **CANCEL**.
  - ▶ El indicador (verde) del indicador cambia al indicador (blanco).
- Pulse el botón .
  - ▶ El indicador (verde) se apaga.
- Pise el pedal del freno mientras el vehículo se está moviendo hacia adelante.
  - ▶ El indicador (verde) del indicador cambia al indicador (blanco).

## » Cancelación

Reactivación de la última velocidad programada: Una vez cancelado el ACC con seguimiento de baja velocidad, puede activarlo con la velocidad programada previamente que aparece en indicador (en gris) pulsando el interruptor **RES/+SET/-** hacia arriba incluso si el vehículo está detenido.

Si apaga el ACC con seguimiento a baja velocidad pulsando el botón **CANCEL** o pisando el pedal del freno, en el indicador aparecerá la velocidad programada previamente en gris.

Si pulsa el interruptor **RES/+SET/-**, el ACC con seguimiento a baja velocidad se activará con la velocidad mostrada.

Si se muestra el indicador (blanco) y pulsa el interruptor **RES/+SET/-** hacia arriba, pero no aparece ninguna velocidad anterior programada (en gris), la velocidad se establecerá con la velocidad actual del vehículo.

### Última velocidad programada (gris)

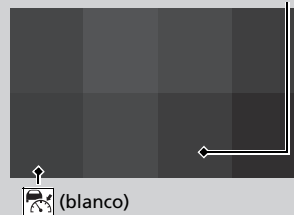



### ■ Cancelación automática

Cuando el ACC con seguimiento de baja velocidad se cancela automáticamente, suena el aviso acústico y aparece un mensaje en la interfaz de información al conductor. Cualquiera de las siguientes condiciones puede causar la cancelación del ACC con seguimiento a baja velocidad:

- Mal clima (lluvia, niebla, nieve, etc.)
- Cuando el sensor de radar detrás del emblema Honda de la parrilla delantera se ensucia.
- No se puede detectar el vehículo delante del suyo.
- Se detecta una condición anormal en los neumáticos, o los neumáticos patinan.
- Conducir por una carretera de montaña durante largo tiempo o en la conducción off-road.
- Movimiento abrupto del volante.
- Cuando se activa el ABS, el VSA o el CMBS.
- Cuando se encienden los indicadores de los sistemas ABS o VSA.
- Cuando el vehículo se detiene en una pendiente muy inclinada.
- Cuando aplica manualmente el freno de estacionamiento.
- Cuando el vehículo detectado dentro del alcance del ACC con seguimiento de baja velocidad está demasiado cerca de su vehículo.
- Al acelerar rápidamente.
- Cuando la cámara detrás del espejo retrovisor, o el área alrededor de la cámara, incluyendo el parabrisas, se ensucia.
- El vehículo ha aplicado varias veces los frenos para mantener la velocidad programada (por ejemplo, están bajando una pendiente larga).
- Cuando el sistema no detecta ninguna acción de conducción del conductor durante un tiempo con el LKAS también activado.
- Cuando se supera el límite de carga máxima.
- Al pasar por un espacio cerrado, como un túnel.
- Cuando el indicador (ámbar) del freno de estacionamiento y del sistema de frenos se enciende.

### ☒ Cancelación

La velocidad programada no puede fijarse ni reanudarse cuando el ACC con seguimiento a baja velocidad se ha desactivado con el botón . Pulse el botón  para activar el sistema, y, a continuación, programe la velocidad deseada.

La cancelación automática del ACC con seguimiento a baja velocidad también se puede producir por los siguientes motivos. En estos casos, el freno de estacionamiento se aplicará automáticamente.

- El cinturón de seguridad del conductor se desabrocha cuando el vehículo está inmóvil.
- El vehículo se detiene durante más de 10 minutos.
- El motor se apaga.

Modelos de México

### ■ Para cambiar del ACC con seguimiento de baja velocidad al control de cruceo

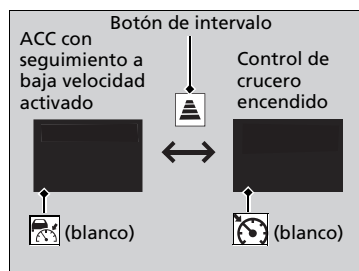

Mantenga pulsado el botón de distancia durante un segundo. Aparece **Modo de cruceo seleccionado** en la interfaz de información del conductor durante dos segundos y, a continuación, el modo cambia a cruceo.

El indicador se enciende.

- Verde: El sistema está encendido.
- Blanco: El sistema está en espera.

Para volver al ACC con seguimiento de baja velocidad, mantenga pulsado el botón de distancia de nuevo durante un segundo.

### ■ Cuándo utilizarlo

Velocidad deseada a partir de aproximadamente 40 km/h.

▶▶ Para cambiar del ACC con seguimiento de baja velocidad al control de cruceo

Sea siempre consciente del modo en el que se encuentra. Cuando conduce en modo de cruceo, el sistema no le asiste para mantener un intervalo de seguimiento con el vehículo que le precede.

No puede cambiar del ACC con seguimiento de baja velocidad al control de cruceo en las siguientes situaciones:

- Cuando la velocidad del vehículo está programada.
- Cuando el ACC con seguimiento de baja velocidad no está activado.

Puede elegir el formato de visualización de las mediciones de velocidad programada en la interfaz de información del conductor o en la pantalla del sistema de audio/información entre km/h y mph.

- ▶▶ **Unids. velocidad/distancia** \* P. 148
- ▶▶ **Funciones personalizadas** P. 373

## ■ Programación de la velocidad del vehículo

Levante el pie del pedal y pulse el interruptor **RES/+SET/-** hacia arriba o abajo cuando alcance la velocidad deseada.

En el momento en que suelta el interruptor **RES/+SET/-**, la velocidad queda programada y el control de cruceo se activa. El color del indicador  cambia de blanco a verde y en el indicador aparece la velocidad programada.

Cuando se utiliza el control de cruceo, se activa la asistencia a la conducción recta (una función de la servodirección eléctrica).







Al permitir que el sistema de dirección compense automáticamente la tracción natural de dirección, la asistencia a la conducción recta facilita mantener el vehículo en un carril recto.

## ■ Ajuste de la velocidad del vehículo

- Cada vez que presiona el interruptor **RES/+SET/-** hacia arriba o hacia abajo, la velocidad del vehículo aumenta o disminuye aproximadamente 1 km/h en consecuencia.
- Si mantiene el interruptor **RES/+SET/-** pulsado hacia arriba o hacia abajo, la velocidad del vehículo aumenta o disminuye en aproximadamente 5 km/h en consecuencia.

## ■ Cancelación

Para cancelar el control de cruceo, realice cualquiera de las siguientes acciones:

- Pulse el botón **CANCEL**.
  - ▶ El indicador  (verde) del indicador cambia al indicador .
- Pulse el botón .
  - ▶ El indicador  (verde) se apaga.
- Pise el pedal del freno.
  - ▶ El indicador  (verde) del indicador cambia al indicador .

## » Cancelación

Reactivación de la última velocidad programada: Después de cancelar el control de cruceo, puede activar el control de cruceo con la velocidad programada previamente mostrada en el indicador (en gris) pulsando el interruptor **RES/+SET/-** hacia arriba mientras conduce a una velocidad de 40 km/h o superior.

Al desactivar el control de cruceo pulsando el botón **CANCEL** o pisando el pedal de freno, la última velocidad programada se muestra en gris en el indicador.

Si pulsa el interruptor **RES/+SET/-** hacia arriba, se activará el control de cruceo con la velocidad mostrada.

Si se muestra el indicador  (blanco) y pulsa el interruptor **RES/+SET/-** hacia arriba, pero no aparece ninguna velocidad anterior programada (en gris), la velocidad se establecerá con la velocidad actual del vehículo.

Cancelación



No se puede programar ni reanudar la velocidad en las siguientes situaciones:

- Cuando la velocidad del vehículo es inferior a 40 km/h
- Cuando se cancela el control de crucero pulsando el botón



A velocidades del vehículo de 35 km/h o menos, el control de crucero se cancela automáticamente.

## Sistema de asistencia de permanencia en carril (LKAS)

### Modelos de México

Proporciona asistencia a la dirección para ayudar a mantener el vehículo en el centro de un carril detectado y emite alertas táctiles y visuales si se detecta que el vehículo se está saliendo de su carril.

### Excepto modelos de México

Proporciona asistencia a la dirección para ayudar a mantener el vehículo en el centro de un carril detectado y proporciona avisos táctiles, acústicos y visuales si se detectan desviaciones fuera del carril.

### » Sistema de asistencia de permanencia en carril (LKAS)

#### Recordatorios de seguridad importantes

El sistema LKAS está diseñado solo para su comodidad. No es un sistema de conducción autónoma y siempre requiere el control y la atención del conductor. El sistema no funciona si quita las manos del volante o deja de dirigir el vehículo.

El LKAS es adecuado para su uso en autopistas o carreteras con doble carril.

No coloque objetos en el panel de instrumentos. Los objetos pueden reflejarse en el parabrisas e impedir una detección correcta de los carriles de circulación.

El LKAS solo avisa al usuario cuando se detecta una salida de carril sin que se haya hecho uso de los intermitentes. El LKAS puede no detectar todas las marcas de carril o salidas de carril; la precisión varía según la climatología, la velocidad y estado de las marcas.

Siempre es responsabilidad del usuario manejar el vehículo con seguridad y evitar las colisiones.

Puede leer la información de manipulación de la cámara equipada con este sistema.

» **Cámara detectora delantera** P. 550

El LKAS puede no funcionar correctamente o puede funcionar de forma incorrecta en ciertas condiciones:

» **Condiciones y limitaciones del LKAS** P. 527



■ **Asistencia a la dirección**  
 El sistema aplica par a la dirección para mantener el vehículo entre las líneas de carril izquierda y derecha. El par aplicado se hace más fuerte a medida que el vehículo se acerca a cualquiera de las líneas de carril.

■ **Cámara detectora delantera**  
 Controla las líneas de carril

■ **Modelos de México**  
 ■ **Alertas táctiles y visuales**  
 Vibraciones rápidas del volante y una pantalla de advertencia alertan de que el vehículo se está saliendo de un carril detectado.

■ **Excepto modelos de México**  
 ■ **Alertas táctiles, sonoras y visuales**  
 Vibraciones rápidas del volante, una alerta sonora y una pantalla de advertencia alertan de que el vehículo se está saliendo de un carril detectado.

Si se activa el intermitente para cambiar de carril, el sistema queda suspendido y se reanuda cuando se apaga el intermitente.  
 Si realiza un cambio de carril sin accionar el intermitente, se activan las alertas de LKAS y se aplica par a la dirección.

CONTINUA

⌘ Sistema de asistencia de permanencia en carril (LKAS)

Si no puede detectar carriles, el sistema se cancela de forma temporal. Cuando se detectan carriles, el sistema se recupera automáticamente.

El LKAS quizá no funcione como se ha diseñado al circular con atascos de tráfico (paradas y arranques continuos) o en carreteras con curvas cerradas.

### ■ Función de asistencia de permanencia en carril

Proporciona asistencia para mantener el vehículo en el centro del carril. Cuando el vehículo se acerca a una línea blanca o amarilla, la fuerza de dirección o la servodirección eléctrica se hacen más duras.

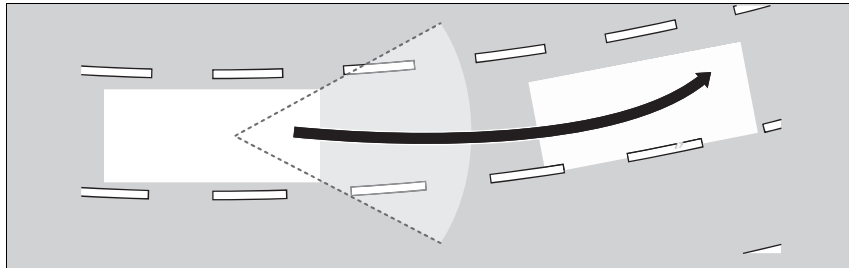

## Función de advertencia de salida de carril

### Modelos de México

Cuando el vehículo entra en la zona de advertencia, el LKAS le avisa con una ligera vibración del volante y una pantalla de advertencia.

### Excepto modelos de México

Cuando el vehículo entra en la zona de advertencia, el LKAS le avisa con una ligera vibración del volante y avisos audibles y visuales.

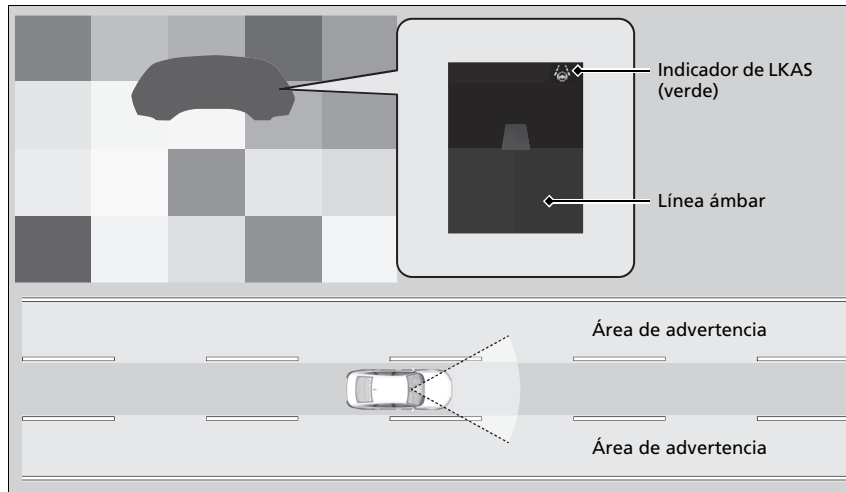

## ■ Cuándo se puede utilizar el sistema

El sistema se puede utilizar cuando se cumplen las siguientes condiciones.

- El carril por el que circula dispone de marcas de carril detectables a ambos lados y el vehículo está en el centro del carril.

### Modelos de México

- El vehículo se desplaza entre 72 y 145 km/h aproximadamente.

### Excepto modelos de México

- Su vehículo se desplaza a aproximadamente 72 km/h o 180 km/h.

### Todos los modelos

- Circula por una carretera recta o ligeramente curvada.
- Los intermitentes están apagados.
- El pedal del freno no está pisado.

## » Cuándo se puede utilizar el sistema

Si el vehículo se desvía hacia la línea de carril de la izquierda o la derecha debido al par aplicado por el sistema, apague el LKAS y haga revisar el vehículo en un distribuidor.

Siga estos puntos para activar correctamente el sistema:

- Mantenga el limpiaparabrisas limpio alrededor de la cámara.
- Al limpiar el parabrisas, tenga cuidado de no aplicar limpiador de parabrisas en la lente de la cámara.
- No toque la lente de la cámara.
- No coloque ningún adhesivo en la zona alrededor de la cámara.

Si el botón del LKAS se pulsa cuando el sistema se puede usar, el LKAS se activa sin estar en espera.

■ **Cómo se activa el sistema**

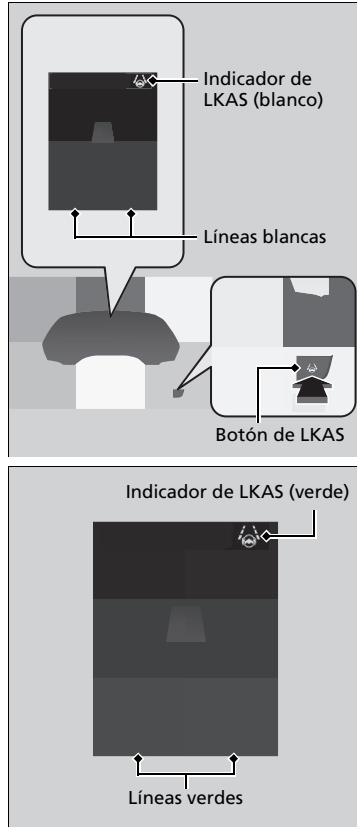

1. Pulse el botón del LKAS.
  - ▶ El indicador de LKAS (blanco) aparece en el indicador.  
El sistema está en espera.
  - ▶ Si se detectan líneas de carril, aparecen líneas blancas en el indicador.
  
2. Mantenga el vehículo cerca del centro del carril durante la conducción.
  - ▶ El indicador de LKAS cambia de blanco a verde y las líneas blancas cambian a verde cuando el sistema empieza a funcionar tras detectar las marcas derecha e izquierda del carril.

## ■ Cancelación

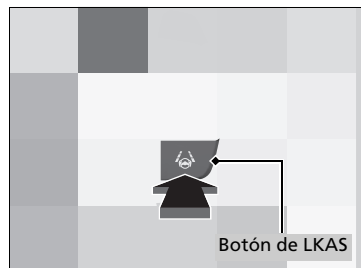

Pulse el botón del LKAS.

El LKAS se desactiva cada vez que detiene el motor, aunque lo hubiera activado la última vez que utilizó el vehículo.

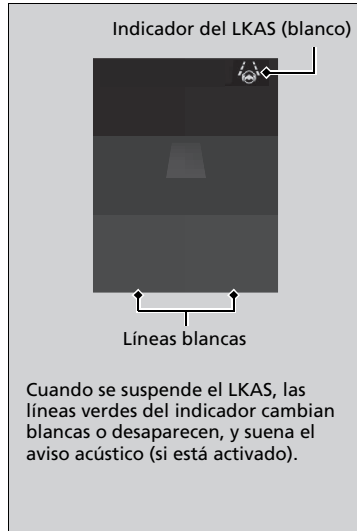

■ **El funcionamiento del sistema se suspende si:**

- La velocidad del vehículo se reduce aproximadamente a 64 km/h o menos.
  - ▶ Al aumentar la velocidad del vehículo a aproximadamente 72 km/h o más se reanuda el LKAS.
- Pise el pedal del freno.
  - ▶ El LKAS se reanuda y comienza a detectar de nuevo las líneas de carril al soltar el pedal del freno.
- El vehículo circula a la derecha o a la izquierda del carril.

☒ **Cancelación**

Puede cambiar la configuración del LKAS. Se puede activar y desactivar la suspensión del pitido de LKAS.

- ☒ **Configuración del vehículo\*** P. 152
- ☒ **Funciones personalizadas** P. 373

\* No disponible en todos los modelos

■ **El LKAS se suspende automáticamente cuando:**

- El sistema no puede detectar líneas de carril.
- Se gira rápidamente el volante.
- El usuario deja de dirigir el vehículo.
- Al circular por una curva cerrada.

**Modelos de México**

- Al circular a una velocidad superior a 150 km/h aproximadamente.

**Excepto modelos de México**

- Al conducir a una velocidad superior a aproximadamente 185 km/h.

**Todos los modelos**

- Al entrar en funcionamiento los sistema ABS o VSA.

Una vez que desaparecen estas condiciones, el LKAS se reanuda automáticamente.

■ **El LKAS se cancela automáticamente cuando:**

En los siguientes casos, las líneas de carril podrían desaparecer del indicador, sonar el aviso acústico y el LKAS podría cancelarse automáticamente:

- La temperatura de la cámara es extremadamente alta.
- Cuando la cámara detrás del espejo retrovisor, o el área alrededor de la cámara, incluyendo el parabrisas, se ensucia.



## ■ Condiciones y limitaciones del LKAS

El sistema puede no detectar las marcas de carril y, por lo tanto, no mantener el vehículo en el centro del carril, bajo ciertas condiciones, que incluyen las siguientes:

### ■ Condiciones ambientales

- Hay poco contraste entre las líneas de carril y la superficie de la carretera.
- Conducir con mal clima (lluvia, niebla, nieve, etc.).
- Al conducir por carreteras con nieve o mojadas.
- Conducir hacia la luz del sol (por ejemplo, al amanecer o al atardecer).
- Sombras de objetos adyacentes (árboles, edificios, guardarrailes, vehículos, etc.) paralelas a las líneas blancas (o amarillas).
- Cambio brusco entre luz y oscuridad debido a la entrada o salida de un túnel o la sombra de árboles, edificios, etc.
- Conducir de noche o en un sitio oscuro, como un túnel (debido a las condiciones de poca luz, las líneas de carril o la superficie de la carretera podrían no iluminarse).
- La distancia entre su vehículo y el vehículo de delante es demasiado corta, y las líneas de carril y la superficie de la carretera no son visibles.
- Luz fuerte reflejada en la carretera.

### ■ Condiciones de la carretera

- Al conducir por una carretera con marcas de carril temporales.
- Marcas de carril apenas visibles, múltiples o variadas sobre la carretera debido a la reparación de la carretera o a marcas de carril antiguas.



- La carretera tiene líneas de cruce, uniones, p. ej., en una intersección o cruce.
- Las marcas de carril son muy estrechas, anchas o de anchura variable.



- Parte de las marcas de carril están ocultas por un objeto, como un vehículo.
- Carretera empinada o cuando el vehículo se acerca a la cima de una colina.
- El vehículo se sacude fuertemente sobre superficies irregulares de la carretera.

- Cuando se reconocen objetos situados en la carretera (bordillos, guardarraíles, tendidos eléctricos) como líneas blancas (o amarillas).
- Circulación por carreteras en mal estado o sin pavimentar, o sobre superficies llenas de baches.
- Al conducir por carreteras con líneas de carril dobles.
- Al conducir por carreteras con nieve o resbaladizas.
- El pavimento está parcialmente visible por la nieve o por charcos en la carretera.
- Hay agua o charcos en la superficie de la carretera.
- Las líneas blancas (o amarillas) no se reconocen correctamente por las condiciones de la carretera, como curvas, giros o pendientes.
- Al conducir por carreteras sin asfaltar o con baches.
- Al pasar por un cruce.

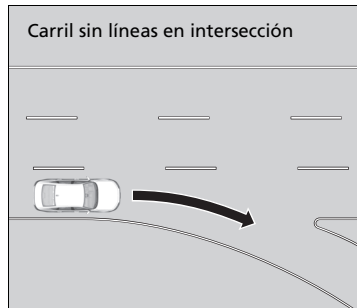

■ **Condiciones del vehículo**

- La luz es débil porque la suciedad cubre las lentes de los faros, o hay poca visibilidad en un lugar oscuro porque los faros no están bien ajustados.
- La parte delantera de la cámara está cubierta porque en el parabrisas hay suciedad, niebla, lluvia, barro, nieve, sellos, accesorios, etiquetas o láminas.
- Conducir de noche o en un lugar oscuro (p. ej. un túnel) con los faros encendidos.
- Hay restos en el parabrisas por los limpiaparabrisas.
- Una condición anómala del neumático o rueda (tamaño incorrecto, construcción distinta, inflado incorrecto, neumático compacto de repuesto\*, etc.).
- El vehículo se inclina debido a un equipaje pesado en el maletero o en los asientos traseros.
- La suspensión se ha modificado.
- Al instalar cadenas para neumáticos.

## Asistencia en atascos\*

El sistema de asistencia en atascos usa una cámara montada en la sección superior del parabrisas para detectar y vigilar las líneas blancas (o amarillas) del carril izquierdo y derecho. A partir de las señales recibidas de la cámara, el sistema puede aplicar par a la dirección para mantener el vehículo en el centro del carril detectado.

### ■ Cómo funciona el sistema de asistencia en atascos

Ante tráfico denso y con el sistema de asistencia de permanencia en carril (LKAS) activo, el sistema de asistencia en atascos aplica par a la dirección al detectar las líneas del carril para ayudarle a mantener el vehículo en el centro del carril.

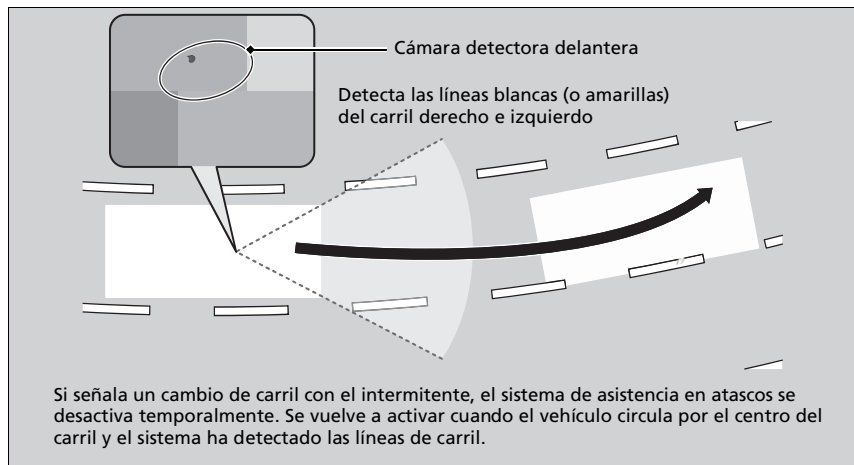

Cuando el conductor toma control de la dirección, la función de asistencia a la dirección se cancela temporalmente.

El par aplicado a la dirección podría no percibirse si el conductor tiene el control del volante, o si la superficie de la carretera es irregular o desnivelada.

### ▶▶ Asistencia en atascos\*

#### Recordatorios de seguridad importantes

El sistema de asistencia en atascos es solo para su comodidad. No es un sistema de conducción autónoma y siempre requiere el control y la atención del conductor. El sistema no funciona si quita las manos del volante o deja de dirigir el vehículo.

El sistema de asistencia en atascos es adecuado para su uso en autopistas o carreteras con doble carril.

Puede leer la información de manipulación de la cámara equipada con este sistema.

#### ▶▶ Cámara detectora delantera P. 550

El sistema de asistencia en atascos solo avisa al usuario cuando se detecta una salida de carril sin que se haya hecho uso de los intermitentes. El sistema de asistencia en atascos puede no detectar todas las marcas de carril o salidas de carril; la precisión varía según la climatología, la velocidad y estado de las marcas.

Siempre es responsabilidad del usuario manejar el vehículo con seguridad y evitar las colisiones.

Es posible que el sistema de asistencia en atascos no funcione correctamente en ciertas condiciones.

#### ▶▶ Asistencia en atascos: Condiciones y limitaciones P. 536

## ■ Función de advertencia de salida de carril

Cuando el vehículo entra en la zona de advertencia, el sistema de asistencia en atascos le avisa con una alerta sonora y una pantalla de advertencia.

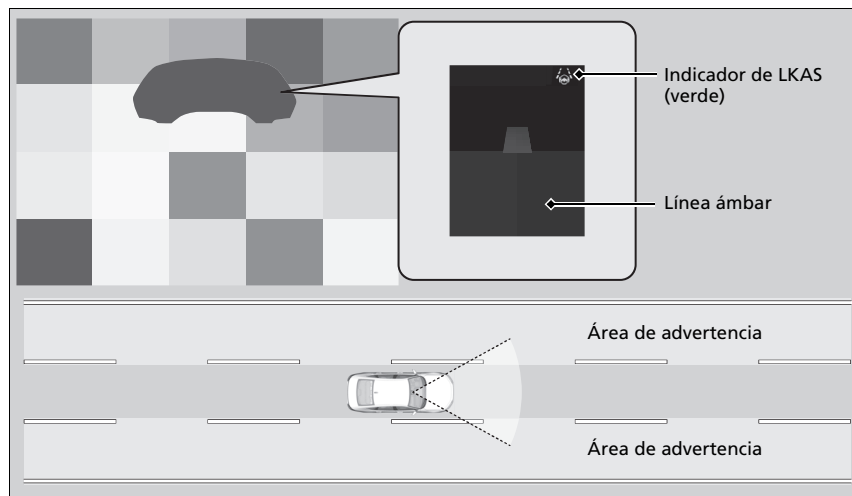

## Activación de la asistencia en atascos

La asistencia en atascos se activa cuando se dan las siguientes condiciones:

- El LKAS está activado.
- El carril por el que circula dispone de marcas de carril detectables a ambos lados y el vehículo está en el centro del carril.
- El vehículo se desplaza entre 0 y 72km/h (0 y 45 mph) aproximadamente.
- Circula por una carretera recta o ligeramente curvada.
- El conductor sujeta el volante.
- La posición del cambio está en **D**, **S** o **L**.

No use la asistencia en atascos en las siguientes situaciones:

- Conduce por una carretera con curvas cerradas.
  - ▶ El sistema podría no permitir que su vehículo responda de la forma óptima para las condiciones de la carretera.
- Se aproxima a una barrera de peaje, intercambiador, área de servicio, área de o estacionamiento.
- Conduce en condiciones meteorológicas adversas (lluvia, niebla, nieve, etc.).
- La superficie de la carretera está resbaladiza, por ejemplo, hay hielo o está cubierta con nieve.
  - ▶ Los neumáticos podrían patinar y esto puede hacer que se pierda el control del vehículo.

## Activación de la asistencia en atascos

Consulte en la siguiente página cómo controlar correctamente el sistema de asistencia de permanencia en carril (LKAS):

▶ **Sistema de asistencia de permanencia en carril (LKAS)** P. 518

Consulte en la siguiente página las pantallas y los botones del volante:

▶ **Interruptores de accionamiento para el control de cruce adaptativo (ACC) con función de seguimiento a baja velocidad/sistema de asistencia de permanencia en carril (LKAS)/Asistencia en atascos\*** P. 483

▶ **Contenido del indicador** P. 484

## ■ Cómo funciona el sistema de asistencia en atascos

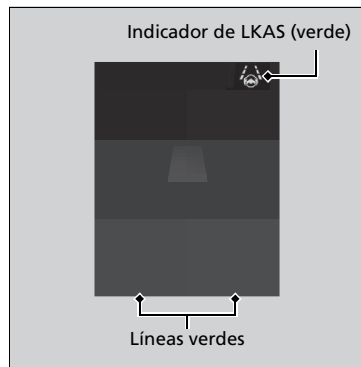

Mantenga el vehículo cerca del centro del carril durante la conducción.

- ▶ El indicador de LKAS cambia de blanco a verde y las líneas blancas cambian a verde cuando el sistema empieza a funcionar tras detectar las marcas derecha e izquierda del carril.

## ▣ Cómo funciona el sistema de asistencia en atascos

Si el vehículo se gira demasiado a la derecha o izquierda de las líneas blancas (o amarillas) del carril con el sistema de asistencia en atascos activo, desactivelo y acuda a su distribuidor para revisar el vehículo.

En algunos casos, el sistema no puede detectar correctamente las líneas de carril, por lo que no ofrecerá asistencia a la dirección.

### ▣ Asistencia en atascos: Condiciones y limitaciones P. 536

Si el conductor levanta las manos del volante o no controla bien la dirección, aparecerá la siguiente advertencia.



Si el conductor no sujeta el volante tras aparecer repetidas veces la advertencia anterior, suena un aviso acústico y la asistencia en atascos se cancela.



## ■ Cancelación de la asistencia en atascos

Pulse el botón de LKAS para cancelar la asistencia en atascos.

### ■ La asistencia en atascos se suspende automáticamente cuando:

El sistema se cancela de forma automática temporalmente en las siguientes circunstancias.

- El sistema no puede detectar líneas de carril.
- Se gira rápidamente el volante.
- El usuario deja de dirigir el vehículo.
- Se circula por una curva cerrada.
- El pedal de freno está pisado.

Una vez que desaparecen estas condiciones, el sistema de asistencia en atascos se reanuda automáticamente.

### ■ La asistencia en atascos se cancela automáticamente cuando:

Las líneas de carril desaparecen de la pantalla, el aviso acústico suena y la asistencia en atascos se cancela en las siguientes circunstancias:

- La temperatura dentro de la cámara es demasiado alta.
- Cuando la cámara detrás del espejo retrovisor, o el área alrededor de la cámara, incluido el parabrisas, se ensucian.

### ☒ La asistencia en atascos se suspende automáticamente cuando:

Conduce a más de 72 km/h.

- ▶ Cuando la velocidad del vehículo alcanza 72 km/h, la asistencia en atascos se desactiva. Cuando la velocidad del vehículo se reduce a menos de 64 km/h, la asistencia en atascos se vuelve a activar.

Puede cambiar la configuración de la asistencia en atascos. La activación y desactivación del aviso acústico de suspensión de la asistencia en atascos puede cambiarse si selecciona **Suspender señal de Asistente de cambio involuntario de carril** en la interfaz de información del conductor.

➔ **Configuración del vehículo\*** P. 152

\* No disponible en todos los modelos

## ■ Asistencia en atascos: Condiciones y limitaciones

El sistema puede no detectar las marcas de carril y, por lo tanto, no mantener el vehículo en el centro del carril, bajo ciertas condiciones, que incluyen las siguientes:

### ■ Condiciones ambientales

- Hay poco contraste entre las líneas de carril y la superficie de la carretera.
- Conducir con mal clima (lluvia, niebla, nieve, etc.).
- Al conducir por carreteras con nieve o mojadas.
- Conducir hacia la luz del sol (por ejemplo, al amanecer o al atardecer).
- Sombras de objetos adyacentes (árboles, edificios, guardarraíles, vehículos, etc.) paralelas a las líneas blancas (o amarillas).
- Cambio brusco entre luz y oscuridad debido a la entrada o salida de un túnel o la sombra de árboles, edificios, etc.
- Conducir de noche o en un sitio oscuro, como un túnel (debido a las condiciones de poca luz, las líneas de carril o la superficie de la carretera podrían no iluminarse).
- Cuando las líneas del carril o la superficie de la carretera no son visibles, como cuando la distancia hasta el vehículo que tiene delante es muy corta o en un cruce.
- Luz fuerte reflejada en la carretera.

■ **Condiciones de la carretera**

- Al conducir por una carretera con marcas de carril temporales.
- Marcas de carril apenas visibles, múltiples o variadas sobre la carretera debido a la reparación de la carretera o a marcas de carril antiguas.

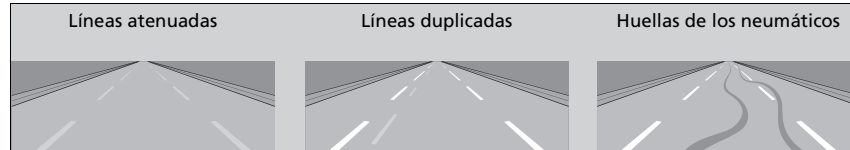

- La carretera tiene líneas de cruce, uniones, p. ej., en una intersección o cruce.
- Las marcas de carril son muy estrechas, anchas o de anchura variable.



- Parte de las marcas de carril están ocultas por un objeto, como un vehículo.
- Carretera empinada o cuando el vehículo se acerca a la cima de una colina.
- El vehículo se sacude fuertemente sobre superficies irregulares de la carretera.

- Cuando se reconocen objetos situados en la carretera (bordillos, guardarraíles, tendidos eléctricos) como líneas blancas (o amarillas).
- Circulación por carreteras en mal estado o sin pavimentar, o sobre superficies llenas de baches.
- Al conducir por carreteras con líneas de carril dobles.
- Al conducir por carreteras con nieve o resbaladizas.
- El pavimento está parcialmente visible por la nieve o por charcos en la carretera.
- Hay agua o charcos en la superficie de la carretera.
- Las líneas blancas (o amarillas) no se reconocen correctamente por las condiciones de la carretera, como curvas, giros o pendientes.
- Al conducir por carreteras sin asfaltar o con baches.
- Al pasar por un cruce.

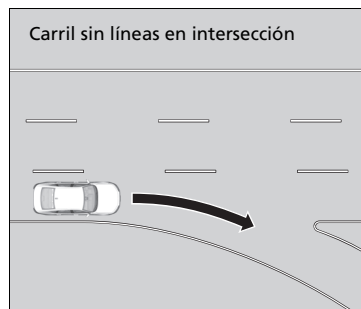

**■ Condiciones del vehículo**

- La luz es débil porque la suciedad cubre las lentes de los faros, o hay poca visibilidad en un lugar oscuro porque los faros no están bien ajustados.
- La parte delantera de la cámara está cubierta porque en el parabrisas hay suciedad, niebla, lluvia, barro, nieve, sellos, accesorios, etiquetas o láminas.
- Conducir de noche o en un lugar oscuro (p. ej. un túnel) con los faros encendidos.
- Hay restos en el parabrisas por los limpiaparabrisas.
- Una condición anómala del neumático o rueda (tamaño incorrecto, construcción distinta, inflado incorrecto, neumático compacto de repuesto\*, etc.).
- El vehículo se inclina debido a un equipaje pesado en el maletero o en los asientos traseros.
- La suspensión se ha modificado.
- Al instalar cadenas para neumáticos.

\* No disponible en todos los modelos

## Sistema de mitigación de salida de carretera

### Modelos de Corea y México

Le alerta y ayuda cuando el sistema detecta que es posible que su vehículo cruce accidentalmente una marca de carril detectada o se aproxime al borde de la carretera (hacia una cuneta de hierba o gravilla), o al detectarse un vehículo que se aproxima.

### Excepto modelos de Corea y México

Le avisa y le proporciona asistencia cuando el sistema detecta la posibilidad de que su vehículo cruce involuntariamente las líneas de carril detectadas o se salga del todo de la carretera.

### » Sistema de mitigación de salida de carretera

#### Recordatorio de seguridad importante

Como todos los sistemas de asistencia, el sistema de atenuación de salida de carretera tiene sus limitaciones. Confiar demasiado en el sistema de mitigación de salida de carretera puede tener como resultado una colisión. Siempre es responsabilidad del usuario mantener el vehículo dentro de su carril de circulación.

### Modelos de Corea y México

El sistema de mitigación de salida de carretera le alerta cuando se detecta que se está aproximando al borde exterior de la carretera (hacia una cuneta de hierba o gravilla), cuando un vehículo se aproxima, o al desviarse a otro carril sin haberlo señalado con el intermitente.

El sistema de mitigación de salida de carretera podría no detectar todas las marcas del carril o todos los casos de desviación del carril.

El sistema de mitigación de salida de carretera podría no detectar que se aproxima al borde exterior de la carretera (hacia una cuneta de hierba o gravilla) o un vehículo que se aproxima.

El sistema de mitigación de salida de carretera podría no ayudarlo según el clima, la velocidad o las condiciones de la carretera.

## Funcionamiento del sistema

Modelos de Corea y México

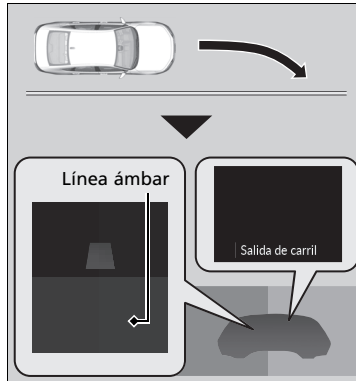

La cámara delantera detrás del espejo retrovisor controla las marcas de carril izquierdo y derecho en blanco o amarillo, y el borde exterior de la carretera (hacia una cuneta de hierba o gravilla) o de vehículos que se aproximan y que se han detectado. Si su vehículo se aproxima a una marca de carril detectada, el borde exterior de la carretera (con una cuneta de hierba o gravilla) o se detectan vehículos que se aproximan sin haberse activado los intermitentes, el sistema se activa.

- ▶ Si el sistema no puede detectar las marcas del carril (en blanco o amarillo), no se proporcionará asistencia para evitar acercarse a los vehículos que se aproximan. Además de una alerta visual, el sistema le ayuda con la dirección y le alerta con vibraciones rápidas en el volante, que le ayudan a mantenerse dentro del carril detectado.

▶ **Funciones personalizadas** P. 373

Como alerta visual, aparece el mensaje **Salida de carril** en la interfaz de información del conductor.

El sistema cancela la asistencia cuando gira el volante para evitar cruzar una marca de carril detectada o se está aproximando al borde exterior de la carretera (hacia una cuneta de hierba o gravilla), o bien a un vehículo que se aproxima.

## ▶▶ Sistema de mitigación de salida de carretera

Excepto modelos de Corea y México

El sistema de atenuación de salida de carretera solo avisa al usuario cuando se detecta una salida de carril sin que se haya hecho uso de los intermitentes. El sistema de atenuación de salida de carretera puede no detectar todas las marcas de carril o salidas de carril o de carretera; la precisión varía según la climatología, la velocidad y estado de las marcas. Siempre es responsabilidad del usuario manejar el vehículo con seguridad y evitar las colisiones.

Puede leer la información de manipulación de la cámara equipada con este sistema.

▶ **Cámara detectora delantera** P. 550

El sistema de mitigación de salida de carretera puede no funcionar correctamente o puede funcionar de forma incorrecta bajo ciertas condiciones:

▶ **Condiciones y limitaciones del sistema de mitigación de salida de carretera** P. 546

Hay veces en que puede no percibir las funciones del sistema de mitigación de salida de carretera debido al uso del vehículo o las condiciones de la carretera.

Excepto modelos de Corea y México

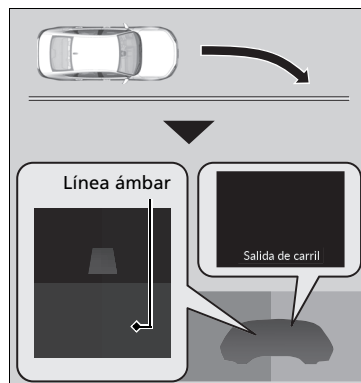

La cámara frontal detrás del espejo retrovisor supervisa las marcas de carril de los lados izquierdo y derecho (blancas o amarillas). Si el vehículo se acerca demasiado a las marcas del carril detectadas sin que se haya activado un intermitente, el sistema, además de emitir una alerta visual, aplica par a la dirección y alerta con vibraciones rápidas del volante, para ayudarle a permanecer dentro del carril detectado.

➤ **Configuración del vehículo\*** P. 152

➤ **Funciones personalizadas** P. 373

Como alerta visual, aparece el mensaje **Salida de carril** en la interfaz de información del conductor.

El sistema cancela las operaciones de asistencia cuando se gira el volante para evitar cruzar sobre las marcas de carril detectadas.

» Sistema de mitigación de salida de carretera

Modelos de Corea y México

Puede cambiar la configuración del sistema de mitigación de salida de carretera.

Si el LKAS está desactivado aparecerá el mensaje siguiente en caso de que el sistema haya determinado que existe una posibilidad de que el vehículo cruce las marcas del carril detectadas o el borde exterior de la carretera (hacia una cuneta de hierba o gravilla).

➤ **Funciones personalizadas** P. 373

Excepto modelos de Corea y México

Puede cambiar la configuración del sistema de mitigación de salida de carretera.

Si el LKAS está desactivado aparecerá el mensaje siguiente en caso de que el sistema haya determinado que existe una posibilidad de que el vehículo cruce las marcas del carril detectadas.

➤ **Configuración del vehículo\*** P. 152

➤ **Funciones personalizadas** P. 373





**Modelos de México**

Si el sistema funciona en varias ocasiones sin detectar respuesta del conductor, emite un aviso acústico de advertencia.

**Excepto modelos de México**

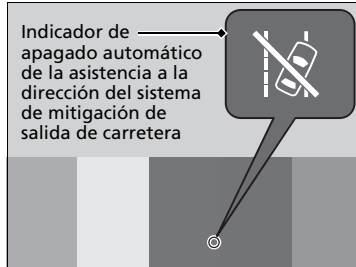

Si el sistema funciona en varias ocasiones sin detectar respuesta del conductor, emite un aviso acústico de advertencia.

A continuación, el indicador de apagado automático de asistencia de conducción del sistema de mitigación de salida de carretera se enciende, la asistencia de conducción de mitigación de salida de carretera se detiene temporalmente, y el sistema solo le alerta con el sonido de advertencia.

Unos minutos después, el indicador de apagado automático de asistencia de conducción del sistema de mitigación de salida de carretera se apaga y el sistema de mitigación de salida de carretera se restablece por completo.

## ■ Cómo se activa el sistema

El sistema se activa cuando se cumplen las siguientes condiciones:

- Las marcas del carril son blancas (amarillas).  
El vehículo circula aproximadamente a entre 72 y 145 km/h\*1/72 y 180 km/h\*2.

### Modelos de Corea y México

- ▶ Cuando se aproximan vehículos  
El vehículo circula aproximadamente a entre 72 y 145 km/h\*1/30 y 180 km/h\*2.

### Modelos de Corea y México

- El borde exterior del pavimento es una cuneta de hierba o gravilla.  
El vehículo circula aproximadamente a entre 72 y 145 km/h\*1/30 y 180 km/h\*2.

### Todos los modelos

- El vehículo está en una carretera recta o ligeramente curvada.
- Los intermitentes están apagados.
- El sistema determina que el conductor no está acelerando, frenando ni controlando la dirección de forma activa.

\*1: Modelos de México

\*2: Excepto modelos de México

\* No disponible en todos los modelos

## » Cómo se activa el sistema

El sistema de mitigación de salida de carretera puede apagarse automáticamente y el indicador del apoyo de seguridad (ámbar) y el indicador de mitigación de salida de carretera (ámbar)\* pueden encenderse y permanecer encendidos.

### » Indicadores P. 102

El funcionamiento del sistema de mitigación de salida de carretera puede verse afectado si el vehículo:

- Circula por el borde interior de una curva o fuera de un carril.
- Circula por un carril estrecho.

## ■ Activación y desactivación del sistema de mitigación de salida de carretera

Puede activar y desactivar el sistema mediante la interfaz de información del conductor.

➤ **Cambio de la pantalla** P. 132

➤ **Apoyo de seguridad** P. 145

El sistema de mitigación de salida de carretera retiene el ajuste activado o desactivado previamente seleccionado cada vez que arranca el motor.

## ☒ Activación y desactivación del sistema de mitigación de salida de carretera

Si ha seleccionado **Advertencia Solamente**<sup>\*1</sup>/**Advertencia Solamente**<sup>\*2</sup>, el sistema no interviene en el volante.

➤ **Configuración del vehículo**<sup>\*</sup> P. 152

➤ **Funciones personalizadas** P. 373

Los indicadores del sistema auxiliar de estabilidad del vehículo (VSA), el control de crucero adaptativo (ACC) con seguimiento de baja velocidad, presión baja de los neumáticos/TPMS<sup>\*</sup>, presión baja de los neumáticos/sistema de advertencia de desinflado<sup>\*</sup>, y del freno de estacionamiento y sistema de frenos (ámbar) podrían encenderse en ámbar junto con un mensaje en la interfaz de información del conductor si ajusta el modo de alimentación en CONTACTO tras volver a conectar la batería. Conduzca una distancia corta a más de 20 km/h. Cada indicador debería apagarse. En caso contrario, pida a un distribuidor que revise el vehículo.

\*1: Modelos de Corea y Latinoamérica

\*2: Excepto modelos de Corea y Latinoamérica

\* No disponible en todos los modelos

## ■ Condiciones y limitaciones del sistema de mitigación de salida de carretera

### Modelos de Corea y México

El sistema podría no detectar correctamente las marcas de carril (en blanco o amarillo), el borde exterior de la carretera (hacia una cuneta de hierba o gravilla) o un vehículo que se aproxima en algunas condiciones. Algunos ejemplos de estas condiciones se indican a continuación.

### Excepto modelos de Corea y México

El sistema puede no detectar correctamente las marcas de carril y la posición del vehículo en ciertas condiciones. Algunos ejemplos de estas condiciones se indican a continuación.

### ■ Condiciones ambientales

- Hay poco contraste entre las líneas de carril y la superficie de la carretera.
- Conducir con mal clima (lluvia, niebla, nieve, etc.).
- Al conducir por carreteras con nieve o mojadas.
- Conducir hacia la luz del sol (por ejemplo, al amanecer o al atardecer).
- Sombras de objetos adyacentes (árboles, edificios, guardarraíles, vehículos, etc.) paralelas a las líneas blancas (o amarillas).
- Cambio brusco entre luz y oscuridad debido a la entrada o salida de un túnel o la sombra de árboles, edificios, etc.
- Luz fuerte reflejada en la carretera.
- Conducir de noche o en un sitio oscuro, como un túnel (debido a las condiciones de poca luz, las líneas de carril, la superficie de la carretera o los vehículos que se aproximan podrían no iluminarse).
- La distancia entre su vehículo y el vehículo de delante es demasiado corta, y las líneas de carril y la superficie de la carretera no son visibles.

### Modelos de Corea y México

- El borde exterior del pavimento está limitado por objetos, materiales, etc. que no sean hierba ni gravilla.

**■ Condiciones de la carretera**

- Al conducir por una carretera con marcas de carril temporales.
- Marcas de carril apenas visibles, múltiples o variadas sobre la carretera debido a la reparación de la carretera o a marcas de carril antiguas.
- La carretera tiene líneas de cruce, uniones, p. ej., en una intersección o cruce.
- Las marcas de carril son muy estrechas, anchas o de anchura variable.
- Parte de las marcas de carril están ocultas por un objeto, como un vehículo.
- Carretera empinada o cuando el vehículo se acerca a la cima de una colina.
- El vehículo se sacude fuertemente sobre superficies irregulares de la carretera.
- Cuando se reconocen objetos situados en la carretera (bordillos, guardarraíles, tendidos eléctricos) como líneas blancas (o amarillas).
- Circulación por carreteras en mal estado o sin pavimentar, o sobre superficies llenas de baches.
- Al conducir por carreteras con líneas de carril dobles.
- Al conducir por carreteras con nieve o resbaladizas.
- Al pasar por un cruce.
- El pavimento está parcialmente visible por la nieve o por charcos en la carretera.
- Al conducir por carreteras sin asfaltar o con baches.
- Las líneas blancas (o amarillas) no se reconocen correctamente por las condiciones de la carretera, como curvas, giros o pendientes.

### ■ Condiciones del vehículo

- La luz es débil porque la suciedad cubre las lentes de los faros, o hay poca visibilidad en un lugar oscuro porque los faros no están bien ajustados.
- La parte delantera de la cámara está cubierta porque en el parabrisas hay suciedad, niebla, lluvia, barro, nieve, sellos, accesorios, etiquetas o láminas.
- Conducir de noche o en un lugar oscuro (p. ej. un túnel) con los faros encendidos.
- Cuando el conductor acciona el pedal de freno y el volante.
- Hay restos en el parabrisas por los limpiaparabrisas.
- Una condición anómala del neumático o rueda (tamaño incorrecto, construcción distinta, inflado incorrecto, neumático compacto de repuesto\*, etc.).
- El vehículo se inclina debido a un equipaje pesado en el maletero o en los asientos traseros.
- Al instalar cadenas para neumáticos.
- La suspensión se ha modificado.

#### Modelos de Corea y México

### ■ Ejemplos de limitaciones de detección por la condición de los vehículos que se aproximan

- El vehículo que se aproxima o el que va delante dan bandazos de lado a lado.
- El vehículo que se aproxima se cruza de repente delante del suyo.
- Cuando el vehículo que se aproxima se confunde con el fondo, lo que evita que el sistema pueda reconocerlo.
- Los faros del vehículo que se aproxima se encienden por un lado o no se encienden en un lugar oscuro.
- La distancia entre su vehículo y el vehículo que se aproxima es demasiado corta.
- Parte del vehículo que se aproxima no es visible por el vehículo que va delante del suyo.
- Hay varios carriles de incorporación o cambio.
- El vehículo del carril adyacente está aparcado o circula a una velocidad sumamente baja.

Modelos de Corea y México

■ **Ejemplos de otras limitaciones para la detección o para el funcionamiento del sistema**

- Cuando el vehículo que se aproxima tiene una forma especial.
- Cuando la cámara no puede identificar correctamente la forma del vehículo que se aproxima.

Modelos de Corea y México

■ **Con bajas posibilidades de colisión**

El sistema de mitigación de salida de carretera puede no activarse en las siguientes condiciones.

- Al circular por una carretera con curvas, su vehículo alcanza un punto en el que un vehículo que se aproxima queda justo en frente del suyo.

## Cámara detectora delantera

La cámara, utilizada en sistemas como el sistema de asistencia de permanencia en carril (LKAS), el sistema de mitigación de salida de carretera, el control de cruceo adaptativo con seguimiento de baja velocidad, la asistencia en atascos\* y el sistema de frenado de mitigación de colisión (CMBS), está diseñada para detectar un objeto que activa cualquiera de los sistemas y pone en marcha sus funciones.

### Ubicación de la cámara y consejos de manipulación

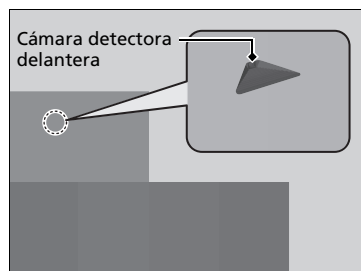

Esta cámara se encuentra ubicada detrás del espejo retrovisor.

Para ayudar a reducir la probabilidad de que las altas temperaturas del interior hagan que el sistema de detección de la cámara se apague, al estacionar, busque una zona de sombra o coloque la parte delantera del vehículo en dirección opuesta al sol. Si utiliza un parasol reflejante, no deje que cubra la carcasa de la cámara. Cubrir la cámara puede hacer que el calor se concentre en ella.

### ⌘ Cámara detectora delantera

Nunca aplique películas ni pegue objetos en el parabrisas, el cofre ni la rejilla frontal que puedan obstaculizar el campo de visión de la cámara y ocasionar el funcionamiento anómalo del sistema.

Los daños, muescas y otros daños en el parabrisas, dentro del campo de visión de la cámara, puede hacer que el sistema funcione de manera anormal. Si ocurre esto, se recomienda sustituir el parabrisas por uno genuino de Honda de repuesto. Incluso las reparaciones de menor importancia dentro del campo de visión de la cámara o la instalación de un parabrisas de repuesto de postventa también puede hacer que el sistema funcione de manera anormal. Después de sustituir el parabrisas, encargue a un distribuidor que vuelva a calibrar la cámara. Es necesaria una calibración adecuada de la cámara para que el sistema funcione correctamente.

No coloque ningún objeto sobre el tablero de instrumentos. Puede reflejarse en el parabrisas e impedir que el sistema detecte correctamente las líneas de carril.



### ☒ Cámara detectora delantera

Si aparece el mensaje **Algunos sistemas de asistencia al conductor no puede operar: Temperatura de la Cámara Demasiada Alta:**

- Utilice el sistema de aire acondicionado para enfriar el interior y, si es necesario, también el modo de desempañador con el flujo de aire dirigido hacia la cámara.
- Empiece a conducir el vehículo para bajar la temperatura del parabrisas, lo que enfriará la zona alrededor de la cámara.

Si aparece el mensaje **Algún sistema asistente al conductor no opera: Limpie el parabrisas o lo que impide la visualización**<sup>\*1</sup>/**Some driver assist system cannot operate: Clean front windscreen or poor viewing condition.**<sup>\*2</sup>:

- Estacione el vehículo en un lugar seguro y limpie el parabrisas. Limpie el parabrisas si está sucio. Si el mensaje no desaparece tras conducir un tiempo, pida al distribuidor que revise el vehículo.

\*1: Modelos de Corea y Latinoamérica

\*2: Excepto modelos de Corea y Latinoamérica

## Sensor de radar

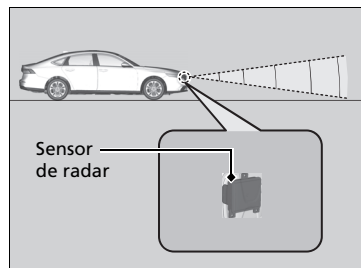

El sensor de radar está debajo del emblema Honda en la parrilla delantera.

### » Sensor de radar

Para que el sistema funcione correctamente, siga estas precauciones:

- Mantenga siempre la rejilla delantera y el emblema limpios.
- Nunca use solventes químicos ni pulidores para limpiar la rejilla delantera y el emblema. Limpie con agua o un detergente suave.
- No ponga ningún adhesivo ni pintura en la rejilla delantera ni el emblema.
- No arañe ni dañe la rejilla delantera ni el emblema.
- No sustituya la rejilla delantera, el emblema ni el parachoques.
- No retire ni desmonte el sensor de radar.

Consulte con el distribuidor si:

- La tapa del sensor de radar ha sufrido un impacto fuerte.
- La rejilla delantera o el parachoques tienen que repararse.

Si el vehículo se encuentra en cualquiera de las situaciones siguientes, el sensor de radar podría no funcionar correctamente. Haga que revisen el vehículo en un distribuidor si:

- El vehículo ha sufrido una colisión frontal.
- Su vehículo va o se sumerge por aguas profundas.
- Su vehículo golpea fuertemente un tope, un bordillo, una cuña, una pendiente o terraplén que pueden dañar el sensor de radar.

## Sistema de frenos

### ■ Freno de estacionamiento

Utilice el freno de estacionamiento para inmovilizar el vehículo cuando esté estacionado. Cuando se aplica el freno de estacionamiento, puede soltarlo de forma manual o automática.

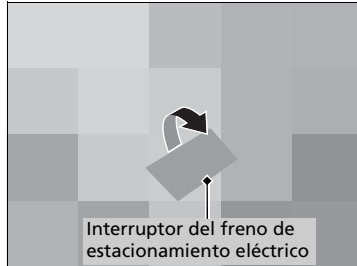

#### ■ Activación

El freno de estacionamiento eléctrico se puede aplicar en cualquier momento siempre y cuando el vehículo tenga batería, sin importar la posición de la modalidad de alimentación.

Tire del interruptor del freno de estacionamiento eléctrico hacia arriba suave y firmemente.

- ▶ El testigo del interruptor se enciende.
- ▶ El indicador (rojo) del freno de estacionamiento y del sistema de frenos se enciende.

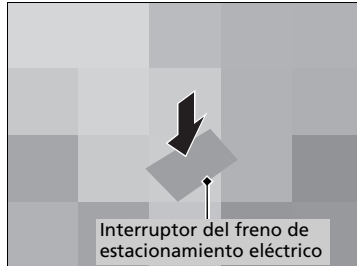

#### ■ Liberación

El vehículo debe estar en la posición de CONTACTO para poder soltar el freno de estacionamiento eléctrico.

1. Pise el pedal del freno.
2. Pulse el interruptor del freno de estacionamiento eléctrico.
  - ▶ El testigo del interruptor se apaga.
  - ▶ El indicador (rojo) del freno de estacionamiento y del sistema de frenos se apaga.

Soltar manualmente el freno de estacionamiento utilizando el interruptor ayuda a que el vehículo inicie la marcha despacio y con suavidad en pendientes descendentes pronunciadas.

### ☒ Frenado

Cuando pise el pedal del freno, es posible que escuche un sonido de remolino desde el compartimento del motor. Esto se debe a que el sistema de frenado está en funcionamiento, lo cual es normal.

### ☒ Freno de estacionamiento

Puede escuchar el motor del sistema de estacionamiento eléctrico en la zona de las ruedas traseras al accionar o soltar el freno de estacionamiento. Esto es normal.

El pedal de freno se puede mover levemente debido al accionamiento del sistema de freno de estacionamiento eléctrico al aplicar o soltar el freno de estacionamiento. Esto es normal.

No puede aplicar o soltar el freno de estacionamiento si la batería está completamente descargada.

▶ **Si la batería se ha descargado** P. 651

**Si tira del interruptor del freno de estacionamiento eléctrico mientras conduce, se aplican los frenos a las cuatro ruedas (por parte del sistema VSA) hasta que el vehículo se detiene. El freno de estacionamiento eléctrico se aplica, y el interruptor se debe soltar.**

### ■ Accionamiento de la función de freno de estacionamiento automático

Si se ha activado la función de freno de estacionamiento automático:

- El freno de estacionamiento se aplica automáticamente al pasar la modalidad de alimentación a VEHÍCULO APAGADO.
- Para confirmar que el freno de estacionamiento está aplicado, compruebe si el indicador (rojo) del freno de estacionamiento y del sistema de frenos se enciende.

#### ☒ Activación y desactivación de la función de freno de estacionamiento automático P. 555

### ■ Para liberarlo automáticamente

Al pisar el pedal del acelerador se libera el freno de estacionamiento.

Utilice el pedal del acelerador para liberar el freno cuando esté arrancando el vehículo cuesta arriba o en un atasco.

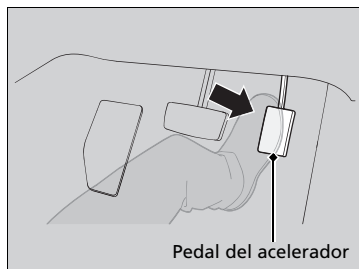

Pise suavemente el pedal del acelerador.

Si está en un pendiente, puede ser necesario pisar más el acelerador para liberarlo.

- El indicador (rojo) del freno de estacionamiento y del sistema de frenos se apaga.

Puede liberar el freno de estacionamiento automáticamente cuando:

- Lleva abrochado el cinturón de seguridad del conductor.
- El motor está en marcha.
- La transmisión no está en **P** o **N**.

### ☒ Freno de estacionamiento

En las situaciones siguientes, el freno de estacionamiento funciona automáticamente.

- Cuando el vehículo se detiene con el sistema de retención automática del freno activado durante más de 10 minutos.
- Si se desabrocha el cinturón de seguridad del conductor cuando el vehículo se ha detenido y se aplica el sistema de retención automática del freno.
- Cuando el motor está apagado, excepto mediante el sistema de parada automática en ralentí\*, mientras se aplica la retención del freno.
- Cuando hay un problema en el sistema de retención automática del freno mientras se aplica la retención del freno.
- Cuando el vehículo se detiene más de 10 minutos mientras el ACC con seguimiento de baja velocidad está activado.
- Si se desabrocha el cinturón de seguridad del conductor cuando el vehículo se ha detenido automáticamente debido al ACC con seguimiento de baja velocidad.
- Cuando el motor se para mientras el ACC con seguimiento de baja velocidad\* está activado, excepto con el sistema de parada automática en ralentí.

Si el freno de estacionamiento no se puede liberar automáticamente, hágalo manualmente.

Cuando el vehículo circula cuesta arriba, puede ser necesario que se pise más el pedal del acelerador para soltar automáticamente el freno de estacionamiento eléctrico.

### ■ Activación y desactivación de la función de freno de estacionamiento automático

Con la modalidad de alimentación en CONTACTO, siga los pasos siguientes para activar o desactivar la función de freno de estacionamiento automático.

1. Cambie la palanca selectora a **P**.
2. Sin pisar el pedal del freno, tire hacia arriba del interruptor del freno de estacionamiento eléctrico.
  - ▶ Compruebe que se haya encendido el indicador (rojo) del freno de estacionamiento y sistema de frenos.
3. Tire hacia arriba del interruptor del freno de estacionamiento eléctrico y manténgalo ahí. Cuando escuche un aviso acústico, libere el interruptor y antes de tres segundos vuelva a tirar del interruptor y manténgalo así.
4. Cuando escuche un sonido que indique que se ha completado el procedimiento, libere el interruptor.
  - ▶ Dos avisos acústicos indican que se ha activado la función.
  - ▶ Un aviso acústico indica que se ha desactivado la función.
  - ▶ Cuando haya completado la activación de la función, el freno de estacionamiento permanecerá aplicado después de apagar el motor.
  - ▶ Para confirmar que el freno de estacionamiento está aplicado, compruebe si el indicador (rojo) del freno de estacionamiento y del sistema de frenos se enciende.

Si tiene que desactivar momentáneamente la función porque tiene que remolcar el vehículo. Puede seguir el procedimiento descrito a continuación.

1. Pise el pedal de freno y detenga el vehículo.
2. Pase el modo de alimentación a VEHÍCULO APAGADO y antes de dos segundos empuje hacia abajo el interruptor del freno de estacionamiento eléctrico.
  - ▶ Los ajustes de activación y desactivación de la función no se verán afectados.
  - ▶ Antes de desactivar la función temporalmente, asegúrese de apagar primero tanto el ACC con seguimiento de baja velocidad como el sistema de retención automática del freno.
  - ▶ Para confirmar que el freno de estacionamiento está aplicado, compruebe si el indicador (rojo) del freno de estacionamiento y del sistema de frenos se enciende.

### ☒ Freno de estacionamiento

El freno de estacionamiento no se puede liberar automáticamente mientras los siguientes indicadores están encendidos:

- Testigo de averías
- Indicador del sistema de la transmisión

Es posible que el freno de estacionamiento no se pueda liberar automáticamente mientras los siguientes indicadores estén encendidos:

- Indicador de freno de estacionamiento y del sistema de frenos (ámbar)
- Indicador del sistema VSA
- Indicador **ABS**
- Indicador del sistema de sujeción suplementario

### ☒ Activación y desactivación de la función de freno de estacionamiento automático

En climas fríos, el freno de estacionamiento puede congelarse si está aplicado.

Al estacionar el vehículo, utilice un calzo para las ruedas y asegúrese de que la función de freno de estacionamiento automático esté desactivada.

Cuando introduzca el vehículo en un túnel de lavado de tipo cinta transportadora, o bien cuando haya que remolcar el vehículo, desactive la función de freno de estacionamiento automático y libere el freno de estacionamiento.

## ■ Freno de pie

El vehículo está equipado con frenos de disco en las cuatro ruedas. El sistema de asistencia al frenado aumenta la fuerza de frenado aplicada cuando se pisa el pedal de freno con fuerza en una situación de emergencia. El sistema de frenos antibloqueo (ABS) ayuda a mantener el control de la dirección cuando se frena con mucha fuerza.

➤ **Sistema de asistencia al frenado** P. 561

➤ **Sistema de frenos antibloqueo (ABS)** P. 560

## » Freno de pie

Compruebe los frenos después de haber conducido en lugares con mucha agua o por carreteras inundadas. Si es necesario, seque los frenos pisando ligeramente el pedal de freno varias veces.

Si escucha un ruido de fricción metálica continuo al aplicar los frenos, es necesario sustituir las pastillas de freno. El vehículo debe inspeccionarse en un distribuidor.

Si se utiliza el pedal de freno constantemente al bajar una pendiente prolongada se acumula calor, lo que reduce la eficacia de los frenos. Accione el frenado del motor. Para ello, retire el pie del pedal del acelerador y cambie a una posición de marcha inferior.

No apoye el pie en el pedal de freno mientras conduce, ya que se aplicarán los frenos ligeramente y esto provocará la pérdida de eficacia de los mismos con el tiempo, así como la reducción de la vida útil de las pastillas. Además, confundirá a los conductores que circulan por detrás.

Siempre que los frenos se activen con el sistema CMBS o cualquier otro sistema que controle automáticamente el frenado, el pedal de freno se pisa y suelta de acuerdo con la función de frenado.

## ■ Retención automática del freno

Mantiene el freno aplicado después de liberar el pedal de freno hasta que se pisa el pedal del acelerador. Este sistema se puede utilizar cuando el vehículo se detiene temporalmente, como en los semáforos y en áreas de tráfico intenso.

### ■ Encendido del sistema

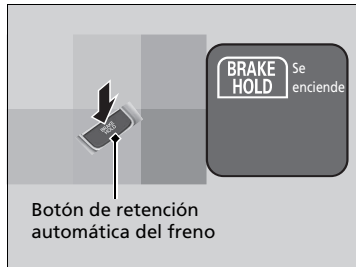

Abróchese el cinturón de seguridad correctamente y, a continuación, arranque el motor. Pulse el botón de retención automática del freno.

- El indicador del sistema de retención de freno automática se enciende. El sistema está encendido.

El sistema retiene el ajuste activado o desactivado previamente seleccionado cada vez que se abrocha el cinturón de seguridad del conductor y arranca el motor.

### ■ Activación del sistema

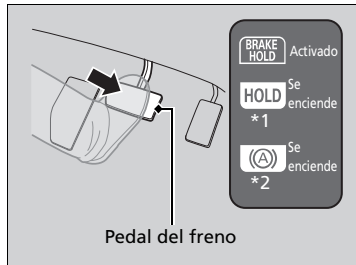

Pise el pedal del freno para detener el vehículo completamente. La palanca de cambios no debe estar en **P** ni en **R**.

- El indicador de retención automática del freno se enciende. La frenada se mantiene hasta 10 minutos.
- Libere el pedal del freno después de que se encienda el indicador de retención de freno automática.

\*1: Modelos de Corea

\*2: Excepto modelos de Corea

## ⊗ Retención automática del freno

### ⚠ ADVERTENCIA

Aun con el sistema de retención automática del freno activado en pendientes pronunciadas o carreteras resbaladizas, el vehículo puede moverse si levanta el pie del pedal del freno.

Si el vehículo se mueve de forma inesperada, puede provocar un accidente, produciendo lesiones graves o mortales.

Nunca active el sistema de retención de freno automática ni confíe en él para evitar que el vehículo se mueva cuando esté detenido en una pendiente pronunciada o en carreteras resbaladizas.

### ⚠ ADVERTENCIA

Si utiliza el sistema de retención automática del freno para estacionar el vehículo, éste podría moverse de forma inesperada.

Si el vehículo se mueve de forma inesperada, puede provocar un accidente, produciendo lesiones graves o mortales.

No abandone nunca el vehículo cuando este se mantenga temporalmente frenado mediante el sistema de retención automática del freno y estacione siempre el vehículo con la caja de cambios en posición **P** y el freno de estacionamiento accionado.

Conducción

### ■ Cancelación del sistema

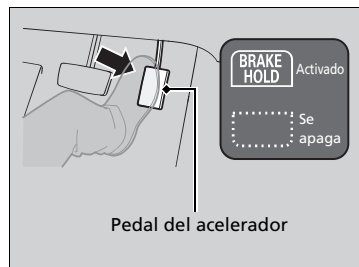

Pise el pedal del acelerador mientras la palanca de cambios está en una posición distinta de **P** o **N**. El sistema se cancela y vehículo comienza a moverse.

- El indicador de retención de freno automática se apaga. El sistema continúa estando activado.

### ■ El sistema se cancela automáticamente cuando:

- Acciona el freno de estacionamiento.
- Al pisar el pedal de freno y poner la transmisión en la posición **P** o **R**.

### ■ El sistema se cancela automáticamente y el freno de estacionamiento se aplica cuando:

- La frenada se mantiene durante más de 10 minutos.
- Se desabrocha el cinturón de seguridad del conductor.
- El motor se apaga.
- Hay un problema en el sistema de retención de freno automática.

### » Retención automática del freno

## ⚠ ADVERTENCIA

Al utilizar la retención automática del freno, mantenga el pie en el pedal del freno hasta que se encienda el indicador de retención automática del freno.

El movimiento imprevisto de un vehículo puede provocar una colisión y producir lesiones graves o incluso mortales.

Quite el pie del pedal de freno después de que el testigo de retención automática del freno se encienda.

Mientras el sistema está activado, puede parar el motor o estacionar el vehículo con el procedimiento habitual.

🚫 **Con el vehículo parado** P. 563

Puede que escuche un ruido de accionamiento si el vehículo se mueve mientras el sistema de retención automática del freno está en funcionamiento.



### ■ Desactivación del sistema de retención automática del freno

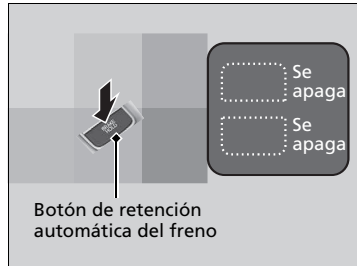

Solo se enciende el indicado del sistema de retención automática del freno.

- Pulse el botón de retención automática del freno.
  - El indicador del sistema de retención de freno automática se apaga.

Cuando el indicador de retención automática del freno se enciende a la vez:

- Pulse el botón de la retención automática del freno con el pedal de freno pisado.
  - El indicador del sistema de retención automática del freno y el indicador de retención automática del freno se apagan.

### ☒ Desactivación del sistema de retención automática del freno

Asegúrese de desactivar el sistema de retención de freno automática antes de utilizar un sistema de lavado automático del vehículo.

Si apaga el motor o desabrocha el cinturón de seguridad del conductor con el sistema de retención automática del freno activado, el sistema se desactivará automáticamente. En tal caso, cuando se abroche el cinturón de seguridad del conductor y se vuelva a arrancar el motor, el sistema de retención automática del freno se activará sin tener que pulsar el botón de retención automática del freno.

## Sistema de frenos antibloqueo (ABS)

### ■ ABS

Le ayuda a evitar que las ruedas se bloqueen y a mantener el control de la dirección accionando los frenos con mucha más rapidez de la que usted es capaz.

El sistema de distribución electrónica de la potencia de frenado (EBD), que forma parte del ABS, equilibra además la distribución de la potencia de frenado entre las ruedas delanteras y las traseras en función de la carga del vehículo.

No debe en ningún caso pisar repetidamente el pedal de freno. Para que el ABS haga el trabajo por usted, mantenga siempre una presión piso y constante en el pedal de freno. Esto se denomina en ocasiones “pisar con fuerza y controlar la dirección”.

### ■ Funcionamiento del ABS

El pedal de freno puede vibrar ligeramente cuando el ABS está en funcionamiento. Pise el pedal del freno y manténgalo pisado firmemente. Si el piso está seco, necesitará pisar el pedal de freno con mucha fuerza para que se active el ABS. Sin embargo, puede sentir que el ABS se activa de inmediato si intenta detener el vehículo cuando circula por nieve o hielo.

El ABS podría activarse al pisar el pedal de freno durante la conducción:

- Carreteras húmedas o cubiertas de nieve.
- Suelos asfaltados con piedra.
- Carreteras con superficies irregulares, como baches, grietas, zanjas, etc.

Si la velocidad del vehículo desciende por debajo de 10 km/h, el ABS deja de funcionar.

### » Sistema de frenos antibloqueo (ABS)

#### AVISO

Es posible que el ABS no funcione correctamente si se utilizan neumáticos de tipos y tamaños incorrectos.

Si se enciende el indicador **ABS** durante la conducción, puede que exista algún problema en el sistema. Aunque el frenado normal no se verá afectado, existe la posibilidad de que no funcione el ABS. El vehículo se debe inspeccionar inmediatamente en un distribuidor.

El ABS no está diseñado para reducir el tiempo ni la distancia necesarios para que se detenga el vehículo: Esta diseñado para limitar el bloqueo del freno que puede producir que el automóvil patine y se pierda el control de la dirección.

En los casos siguientes, es posible que el vehículo necesite una distancia de frenado mayor que un vehículo sin ABS:

- Cuando se circula por carreteras de piso irregular o superficies en mal estado, por ejemplo con gravilla o nieve.
- Los neumáticos están equipados con cadenas.

Podría observarse lo siguiente con el sistema ABS:

- Ruidos del motor procedentes del compartimiento del motor cuando se aplican los frenos, o cuando se realizan las comprobaciones del sistema después de haberse arrancado el motor y mientras se acelera el vehículo.
- El pedal de freno o la carrocería vibran cuando se activa el ABS.

Estas vibraciones y ruidos son normales en los sistemas ABS y no son causa de preocupación.

## Sistema de asistencia al frenado

---

Está diseñado para prestar asistencia al conductor mediante la generación de una mayor fuerza de frenado cuando pisa el pedal de freno con fuerza en un frenado de emergencia.

### ■ Funcionamiento del sistema de asistencia al frenado

Pise el pedal de freno firmemente para obtener un frenado más potente.

Cuando se activa la asistencia al frenado, es posible que el pedal vibre un poco y que se escuche un ruido que indica su funcionamiento. Esto es normal. Siga manteniendo pisado el pedal de freno firmemente.

Modelos de Oriente Medio

## Señal de parada de emergencia

Se activa al realizar una frenada brusca durante el manejo a 60 km/h o más para advertir a los conductores que se encuentran detrás de la frenada repentina haciendo parpadear las luces de emergencia. Esto puede ayudar a alertar a los conductores que se encuentran detrás para que tomen las medidas adecuadas para evitar una posible colisión con el vehículo.

### ■ Cuando el sistema se activa:

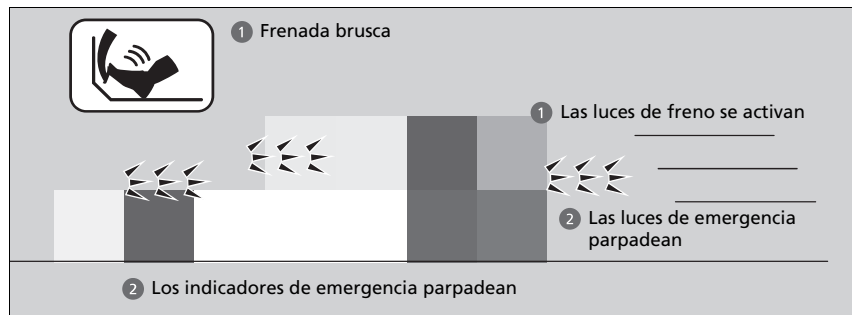

Las luces de emergencia dejan de parpadear cuando:

- Suelta el pedal de freno.
- Se desactiva el ABS.
- La velocidad de desaceleración del vehículo se modera.
- Oprime el botón de las luces de emergencia.

### » Señal de parada de emergencia

La señal de alto de emergencia no es un sistema que puede evitar una posible colisión en la parte trasera provocada por una frenada brusca. Hace parpadear las luces de emergencia cuando se produce una frenada brusca. Siempre se recomienda evitar la frenada brusca a menos que sea absolutamente necesario.

La señal de alto de emergencia no se activa cuando el botón de las luces de emergencia está oprimido.

Si el ABS deja de funcionar un cierto tiempo durante la frenada, la señal de parada de emergencia puede no activarse.

## Con el vehículo parado

1. Pise el pedal de freno firmemente.
2. Con el pedal de freno pisado, tire hacia arriba del interruptor del freno de estacionamiento eléctrico de forma lenta pero completa.
3. Mueva la palanca de cambios a **[P]**.
4. Apague el motor.
  - ▶ El indicador (rojo) del freno de estacionamiento y del sistema de frenos se apaga en aproximadamente 30 segundos.

Accione el freno de estacionamiento, sobre todo si está estacionado en una pendiente.

### Estacionamiento del vehículo

## ADVERTENCIA

El vehículo puede moverse si se deja desatendido sin confirmar que la transmisión se encuentra en la posición de estacionamiento.

Un vehículo moviéndose solo podría provocar un accidente y causar lesiones graves o mortales.

Mantenga siempre el pie en el pedal del freno hasta que haya confirmado que aparece **[P]** en el indicador de posición de la palanca de cambios.

No estacione el vehículo cerca de objetos inflamables como por ejemplo hierba seca, aceite o madera.  
El calor procedente del escape puede provocar un incendio.

### AVISO

Las siguientes acciones pueden dañar la transmisión:

- Pisar los pedales del acelerador y de freno al mismo tiempo.
- Pisar el pedal del acelerador para retener el vehículo cuando está mirando cuesta arriba.
- Mover la palanca de cambios a **[P]** antes de que el vehículo se detenga por completo.

» Con el vehículo parado

Con temperaturas extremadamente frías, el freno de estacionamiento puede congelarse si está aplicado. Si se prevén dichas temperaturas, no aplique el freno de estacionamiento. Al estacionar en pendiente, gire las ruedas delanteras para que estén en contacto con el bordillo si el vehículo rueda por la pendiente o bloquee las ruedas para impedir que el vehículo se mueva. Si no toma ninguna de estas precauciones, el vehículo puede rodar de forma imprevista y provocar una colisión.

## Sistema del sensor de estacionamiento\*

Los sensores de las esquinas traseras y los sensores centrales controlan los obstáculos que se encuentran alrededor del vehículo, y el aviso acústico, la interfaz de información del conductor y la pantalla del sistema de audio/información proporcionan información aproximada sobre la distancia entre el vehículo y el obstáculo.

### ■ Ubicación y rango del sensor

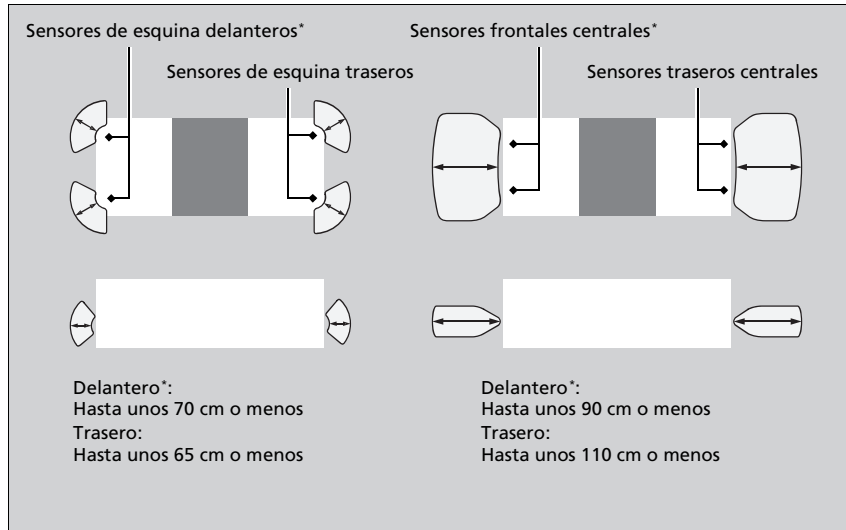

### ☒ Sistema del sensor de estacionamiento\*

Aun cuando el sistema esté activado, confirme siempre que no haya ningún obstáculo cerca del vehículo antes de estacionar.

Es posible que el sistema no funcione correctamente en los siguientes casos:

- Los sensores están cubiertos por nieve, hielo, barro o suciedad.
- El vehículo ha estado expuesto a temperaturas altas o bajas.
- Hay algo en las inmediaciones que emite ondas de ultrasonido o sonidos de alta frecuencia.
- Conducir con mal clima (lluvia, niebla, nieve, etc.).

El sistema podría no detectar estos obstáculos:

- Objetos delgados o bajos.
- Materiales que absorben el sonido, como la nieve, el algodón, o la gomaespuma.
- Objetos directamente debajo del parachoques.

El sistema podría detectar erróneamente obstáculos en estas situaciones:

- El vehículo se encuentra en una superficie irregular, como hierba, topes o una cuesta.
- Al aproximarse demasiado a otros vehículos con sensores de sonar u otros objetos que emiten ondas de ultrasonido.
- Ha salpicado agua cerca de los sensores debido a lluvias intensas, etc.

No coloque ningún accesorio sobre los sensores ni alrededor de los mismos.

► Si pone algún accesorio (como un portabicicletas) sobre o alrededor de los sensores traseros, el sistema podría activarse si detecta estos accesorios como un obstáculo. En tal caso, apague el sensor trasero.

☒ **Funciones personalizadas** P. 373

\* No disponible en todos los modelos

### ■ Activación y desactivación del sistema sensor de estacionamiento

Puede activar y desactivar el sistema mediante la interfaz de información del conductor.

➤ **Cambio de la pantalla** P. 132

➤ **Apoyo de seguridad** P. 145

#### Modelos con sensores traseros y delanteros

Los sensores de esquina frontal, trasero y central trasero comienzan a detectar un obstáculo cuando la transmisión está en **R** y la velocidad del vehículo es inferior a 8 km/h.

Los sensores de esquina frontal y central frontal comienzan a detectar un obstáculo cuando la transmisión está en cualquier posición excepto **P** o **R**, y la velocidad del vehículo es inferior a 8 km/h.

#### Modelos con sensores traseros

Los sensores de esquina trasero y central trasero comienzan a detectar un obstáculo cuando la palanca de cambios está en **R** y la velocidad del vehículo es inferior a 8 km/h.

### ►► Activación y desactivación del sistema sensor de estacionamiento

Cuando se fija el modo de alimentación en CONTACTO, el sistema se encuentra en el estado seleccionado anteriormente.

#### Modelos con sistema de audio con pantalla

Puede activar y desactivar el sensor de estacionamiento trasero mediante la pantalla del sistema de audio/información.

➤ **Funciones personalizadas** P. 373



■ Cuando se acorta la distancia entre su vehículo y los obstáculos detectados

Intervalo entre avisos acústicos	Distancia entre el parachoques y el obstáculo		Indicador	Interfaz de información al conductor	Pantalla del sistema de audio/información
	Sensores de esquina	Sensores centrales			
Moderada	—	Delantero*: Unos 90-70 cm Trasero: Unos 110-65 cm	Se enciende*1/ parpadea*2 en amarillo*3	<p>Los indicadores se encienden cuando el sensor detecta un obstáculo</p>	<p>Los indicadores se encienden cuando el sensor detecta un obstáculo</p>
Cercano	Delantero*: Unos 70-45 cm Trasero: Unos 65-45 cm	Delantero*: Unos 70-55 cm Trasero: Unos 65-50 cm	Se enciende*1/ parpadea*2 en ámbar		
Muy cercano	Unos 45-35 cm	Delantero*: Unos 55-45 cm Trasero: Unos 50-40 cm			
Fijo	Unos 35 cm o menos	Delantero*: Unos 45 cm o menos Trasero: Unos 40 cm o menos	Se enciende*1/ parpadea*2 en rojo		

\*1: En la interfaz de información del conductor

\*2: Uso de la pantalla del sistema de audio/información

\*3: En esta fase, solo los sensores centrales detectan obstáculos.

Para desactivar temporalmente el aviso acústico, pulse la rueda de selección derecha mientras esté sonando. La desconexión temporal se cancelará cuando la posición del cambio se ajuste o la velocidad del vehículo alcance al menos 14 km/h.

\* No disponible en todos los modelos

## Monitor de tráfico cruzado\*

Supervisa las zonas de las esquinas traseras mediante sensores de radar al dar marcha atrás y le avisa si se detecta un vehículo aproximándose por una esquina trasera.

El sistema resulta especialmente adecuado al salir marcha atrás de una plaza de estacionamiento.

### » Monitor de tráfico cruzado\*

#### PRECAUCIÓN

El monitor de tráfico cruzado no puede detectar todos los vehículos que se aproximan y puede no detectar en absoluto un vehículo que se aproxima.

Si no confirma visualmente que es seguro dar marcha atrás con el vehículo antes de maniobrar, puede provocar una colisión.

No confíe únicamente en el sistema al dar marcha atrás; utilice siempre también los retrovisores y mire hacia atrás y hacia los lados del vehículo antes de dar marcha atrás.

El aviso acústico de alerta del sistema de sensores de estacionamiento anula el aviso acústico del monitor de tráfico cruzado cuando los sensores detectan obstáculos en el intervalo más cercano.

## Funcionamiento del sistema

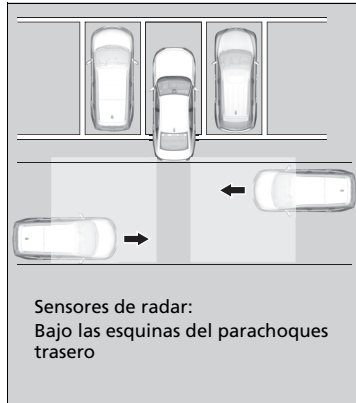

El sistema se activa cuando:

- El modo de alimentación se encuentra en la posición de CONTACTO.
- El monitor de tráfico cruzado está encendido.

### ☒ Activación y desactivación del monitor de tráfico cruzado P. 571

- La transmisión está en **R**.
- Su vehículo se desplaza a 5 km/h o a una velocidad inferior.

Cuando se detecta un vehículo aproximándose por una esquina trasera, el monitor de tráfico cruzado le advierte con un aviso acústico y una advertencia en pantalla.

El sistema no detectará un vehículo aproximándose directamente desde detrás de su vehículo, ni proporcionará alertas para un vehículo detectado si este se mueve directamente detrás del suyo.

El sistema no proporciona alertas para un vehículo que se aleja del suyo, y puede alertar de peatones, bicicletas u objetos fijos.

## ☒ Monitor de tráfico cruzado\*

El monitor de tráfico cruzado puede no detectar o retrasar la detección de un vehículo que se aproxima, o puede alertar la detección sin que se aproxime un vehículo en las siguientes condiciones:

- Un obstáculo, como otro vehículo o una pared, cerca del parachoques trasero de su vehículo, está bloqueando el alcance del sensor de radar.
- Su vehículo se desplaza a una velocidad de aproximadamente 5 km/h o superior.
- Se acerca un vehículo a una velocidad que no está entre 10 km/h y 25 km/h.
- El sistema capta interferencias externas tales como sensores de radar de otros vehículos u ondas de radio fuertes transmitidas desde una instalación cercana.
- Las esquinas del parachoques trasero están cubiertas de nieve, hielo, barro o suciedad.
- Cuando las condiciones meteorológicas son adversas.
- Su vehículo está en una pendiente.
- Su vehículo está inclinado debido a una carga pesada en la parte posterior.
- Su vehículo circula marcha atrás hacia un muro, poste, vehículo, etcétera.

Si el parachoques trasero y los sensores se han reparado incorrectamente o el parachoques trasero está deformado. El vehículo debe inspeccionarse en un distribuidor.

Para un funcionamiento correcto, mantenga siempre limpia el área de las esquinas del parachoques trasero. No cubra el área de las esquinas del parachoques trasero con etiquetas o calcomanías.

## ■ Cuando el sistema detecta un vehículo

En la pantalla del sistema de audio/información aparece un icono de flecha en el lado por el que se aproxima el vehículo.



## » Cuando el sistema detecta un vehículo

Si el icono de la esquina inferior derecha cambia a en ámbar cuando la caja de cambios está en **[R]**, puede que se haya acumulado barro, nieve, hielo u otras partículas en la zona del sensor. El sistema se cancela temporalmente. Compruebe si hay alguna obstrucción en las esquinas de los parachoques y limpie a fondo la zona en caso necesario.

Si aparece con la transmisión en **[R]**, puede que haya algún problema en el sistema de monitor de tráfico cruzado. No utilice el sistema y haga inspeccionar el vehículo en un distribuidor.

Si la pantalla permanece igual con la palanca de cambio en **[R]**, puede que haya algún problema en el sistema de la cámara trasera o del monitor de tráfico cruzado. No utilice el sistema y haga inspeccionar el vehículo en un distribuidor.

## ■ Activación y desactivación del monitor de tráfico cruzado

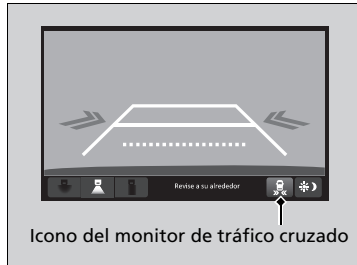

El sistema también se puede activar y desactivar en la pantalla del sistema de audio/información seleccionando el icono del monitor de tráfico cruzado.

Puede activar y desactivar el sistema mediante la pantalla del sistema de audio/información.

➤ **Funciones personalizadas** P. 373

## Acerca de la cámara trasera con múltiples vistas

La pantalla del sistema de audio/información puede mostrar la vista trasera del vehículo. La pantalla cambia automáticamente a la vista de la zona trasera cuando la marcha seleccionada se pasa a **R**.

### Pantalla de la cámara trasera con múltiples vistas

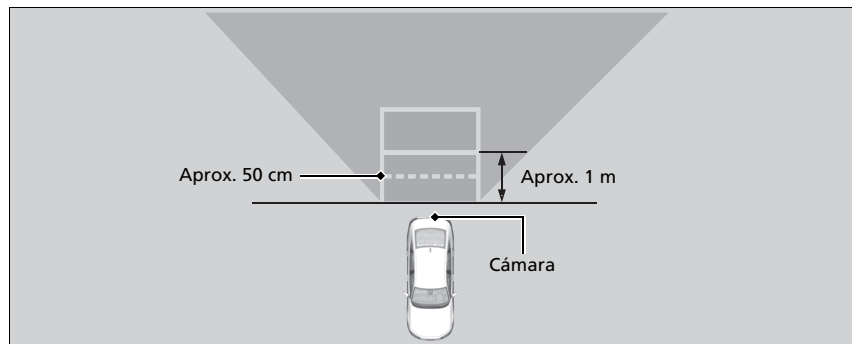

### » Acerca de la cámara trasera con múltiples vistas

La vista que ofrece la cámara trasera tiene limitaciones. No muestra las esquinas de los extremos del parachoques ni lo que hay debajo del parachoques. Su lente singular también hace que los objetos parezcan estar más cerca o más lejos de lo que están realmente.

Compruebe visualmente que es seguro dar marcha atrás. Determinadas condiciones (como el clima, la iluminación y las altas temperaturas) también pueden limitar la visión de la zona trasera. No debe fiarse sólo de la pantalla de la cámara trasera, que no proporciona toda la información sobre las condiciones de la zona trasera del vehículo.

La vista de la cámara trasera se muestra antes en la pantalla del sistema de audio/información.

Si la cámara está cubierta de suciedad, humedad, etc., límpiela con un paño suave y húmedo.

Puede ver tres modos distintos de la cámara en la pantalla del sistema de audio/información. Toque el icono adecuado para cambiar el modo.

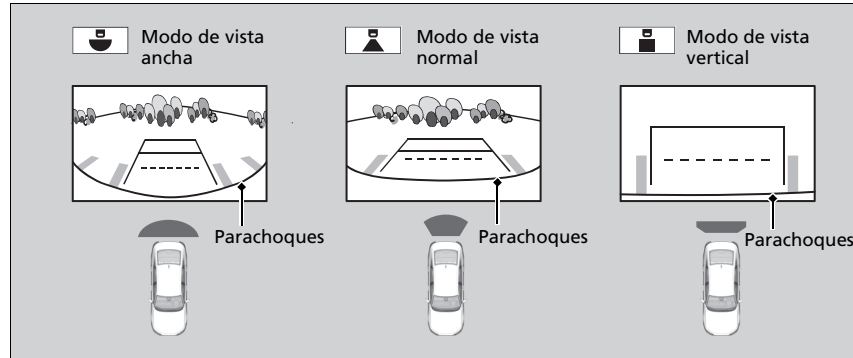

\*1: Modelos con sistema de audio con pantalla en color  
 \*2: Modelos con sistema de audio con pantalla

► Acerca de la cámara trasera con múltiples vistas

Puede cambiar los ajustes de **Líneas guía fijas** y **Líneas guía dinámicas**.

► **Funciones personalizadas** P. 373

**Líneas guía fijas**

**Encendido**\*1/**ON**\*2: Las líneas de guía aparecen cuando cambia a **[R]**.

**Apagada**\*1/**OFF**\*2: Las líneas de guía no aparecen.

**Líneas guía dinámicas**

**Encendido**\*1/**ON**\*2: Las líneas de guía se mueven según la dirección del volante.

**Apagada**\*1/**OFF**\*2: Las líneas de guía no se mueven.

Si la vista trasera del vehículo no aparece en la pantalla del sistema de audio/información con el cambio en **[R]**, puede haber un problema en el sistema. El vehículo se debe inspeccionar inmediatamente en un distribuidor.

- Si estaba usando el modo de vista ancha o normal, se activará este mismo modo la próxima vez que cambie a **R**.
- Si estaba usando el modo de vista vertical antes de apagar el motor, el modo de vista ancha se activará la próxima vez que ajuste el modo alimentación en CONTACTO y cambie a **R**.
- Si estaba usando el modo de vista vertical y han transcurrido 10 segundos tras salir de **R**, se activará el modo de vista ancha la próxima vez que cambie a **R**.
- Si se encuentra en el modo de vista vertical y vuelve a colocar la palanca de cambios en la posición **R** antes de 10 segundos después de cambiarla desde **R**, se activará el modo de vista vertical.



## Información sobre el combustible

### ■ Recomendaciones sobre el combustible

#### Modelos de Perú

#### **Gasolina sin plomo de alta calidad, 95 octanos o más**

Su vehículo está diseñado para funcionar con gasolina sin plomo de alta calidad de 95 octanos o más.

Si no se dispone de este octanaje, se puede utilizar provisionalmente gasolina sin plomo de 91 octanos.

El uso de gasolina normal puede causar ruidos de golpeteo metálico y provocará un rendimiento inferior del motor. El uso continuado de gasolina normal puede dañar el motor.

#### Excepto modelos de Perú

#### **Gasolina sin plomo, 91 octanos o más**

El uso de gasolina de menor octanaje puede causar un fuerte y persistente ruido de golpeteo metálico que puede provocar daños en el motor.

### ■ Capacidad del depósito de combustible: 56 L

### ■ Limpiador del motor

La calidad del combustible es distinta en cada región. Añada limpiador de inyectores original conforme a las instrucciones de tiempo y distancia del programa de mantenimiento.

Use un limpiador de inyectores original Honda. Si no tiene ninguno disponible, en su defecto use un agente de limpieza a base de PEA (polieteramina).

El uso regular del inyector de limpieza podría ser necesario en países o regiones sin programa de mantenimiento. Para obtener más información, póngase en contacto con su distribuidor.

### ⌘ Información sobre el combustible

#### AVISO

El uso de gasolina que contiene plomo presenta los siguientes riesgos:

- Daños en el sistema de escape, incluido el catalizador
- Daños en el motor y el sistema de combustible
- Efectos perjudiciales en el motor y otros sistemas

Excepto modelos de Corea

## Suministro

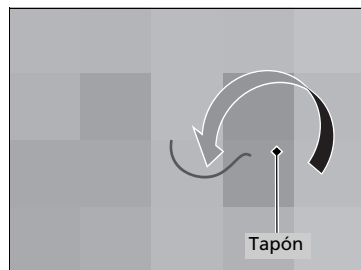
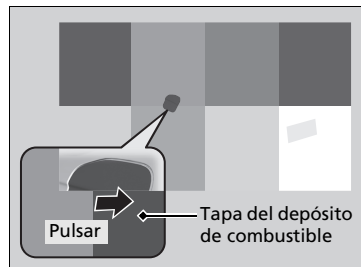

1. Detenga el vehículo con la parte trasera izquierda del mismo al lado del surtidor de la estación de servicio.
2. Apague el motor.
3. Desbloquee la puerta del conductor.
  - La tapa del depósito de combustible, situada en el lateral exterior del vehículo, se desbloqueará.
4. Presione y suelte en la zona que indica la flecha para liberar la tapa del depósito de combustible. Escuchará un clic y la tapa se abrirá ligeramente.
5. Tire manualmente de la tapa del depósito de combustible para abrirla por completo.
6. Retire lentamente el tapón de llenado de combustible. Si oye que sale aire, espere a que pare y luego gire lentamente para abrir el tapón de llenado de combustible.

►► Suministro

### ⚠ ADVERTENCIA

La gasolina es muy inflamable y explosiva. Puede quemarse o herirse gravemente al manipular combustible.

- Pare el motor y manténgalo alejado de fuentes de calor, chispas y llamas.
- Manipule combustible sólo al aire libre.
- Limpie las salpicaduras inmediatamente.

Utilice el interruptor de bloqueo principal de las puertas para desbloquear la tapa del depósito de combustible. Las puertas del vehículo y la tapa del depósito de combustible se volverán a bloquear automáticamente si se utiliza la función de desbloqueo del control a distancia de acceso sin llave. Para desactivar esto, abra y cierre la puerta del conductor.

La boquilla de la manguera del surtidor se detiene automáticamente para dejar espacio en el depósito de combustible con objeto de que el combustible no rebosa a causa de los cambios de la temperatura del aire.

No siga añadiendo combustible una vez que la boquilla de combustible se haya detenido automáticamente. Si añade más combustible puede superarse la capacidad del depósito de combustible.

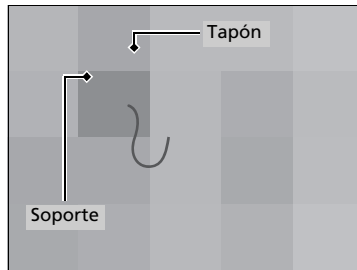

7. Coloque el tapón de llenado de combustible en el soporte.
8. Introduzca a fondo la boquilla.
  - ▶ Cuando el depósito esté lleno, la boquilla de llenado se desactivará automáticamente. De esta manera se deja espacio libre en el depósito de combustible en caso de que el combustible se expanda a causa de un cambio de temperatura.
9. Después del suministro, vuelva a colocar el tapón de llenado de combustible, apretándolo hasta que escuche un clic al menos una vez.
  - ▶ Cierre la tapa del depósito de combustible con la mano.

#### ☒ Suministro

Al usar la función bloqueo automático al alejarse, también se bloquea la tapa del depósito de combustible. Asegúrese de que la puerta del conductor y la tapa del depósito de combustible están desbloqueadas antes de intentar abrir la tapa del depósito de combustible.

☒ **Bloqueo de las puertas y el maletero (bloqueo automático al alejarse)** P. 168

Modelos de Corea

## Suministro

El depósito de combustible no cuenta con un tapón de llenado de combustible. Puede insertar la boquilla de llenado directamente en el cuello del depósito. El depósito se sella cuando usted retira la boquilla.

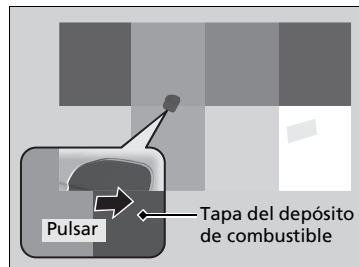

1. Detenga el vehículo con la parte trasera izquierda del mismo al lado del surtidor de la estación de servicio.
2. Apague el motor.
3. Desbloquee la puerta del conductor.
  - La tapa del depósito de combustible, situada en el lateral exterior del vehículo, se desbloqueará.
4. Presione y suelte en la zona que indica la flecha para liberar la tapa del depósito de combustible. Escuchará un clic y la tapa se abrirá ligeramente.
5. Tire manualmente de la tapa del depósito de combustible para abrirla por completo.

► Suministro

### ⚠ ADVERTENCIA

La gasolina es muy inflamable y explosiva. Puede quemarse o herirse gravemente al manipular combustible.

- Pare el motor y manténgalo alejado de fuentes de calor, chispas y llamas.
- Manipule combustible sólo al aire libre.
- Limpie las salpicaduras inmediatamente.

La abertura de llenado de combustible está diseñada para aceptar solamente boquillas de llenado de estaciones de servicio. El uso de tubos de diámetro más pequeño (por ejemplo, los utilizados para bombear combustible para otros usos), u otros dispositivos que no sean los propios de una estación de servicio, puede provocar daños dentro y alrededor de la abertura de llenado.

Utilice el interruptor de bloqueo principal de las puertas para desbloquear la tapa del depósito de combustible. Las puertas del vehículo y la tapa del depósito de combustible se volverán a bloquear automáticamente si se utiliza la función de desbloqueo del control a distancia de acceso sin llave. Para desactivar esto, abra y cierre la puerta del conductor.

Al usar la función bloqueo automático al alejarse, también se bloquea la tapa del depósito de combustible. Asegúrese de que la puerta del conductor y la tapa del depósito de combustible están desbloqueadas antes de intentar abrir la tapa del depósito de combustible.

🔒 **Bloqueo de las puertas y el maletero (bloqueo automático al alejarse)** P. 168

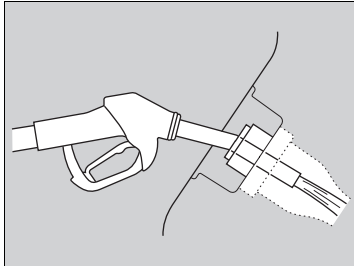

6. Coloque el extremo de la boquilla de llenado en la parte inferior de la abertura de llenado y, a continuación, insértelo lenta y completamente.
  - Asegúrese de que el extremo de la boquilla de llenado desciende junto con el tubo de llenado.
  - Mantenga el nivel de la boquilla.
  - Cuando el depósito esté lleno, la boquilla de llenado se desactivará automáticamente.
  - Al terminar, espere alrededor de cinco segundos antes de retirar la boquilla.
7. Cierre la tapa del depósito de combustible con la mano.

#### ► Suministro

Si la boquilla de llenado se desactiva repetidamente sin que el depósito esté lleno, puede que el sistema de recuperación de vapores de combustible del surtidor presente algún problema. Pruebe a suministrar en otro surtidor. Si con eso no se soluciona el problema, consulte con un distribuidor.

La boquilla de la manguera del surtidor se detiene automáticamente para dejar espacio en el depósito de combustible con objeto de que el combustible no rebosa a causa de los cambios de la temperatura del aire.

No siga añadiendo combustible una vez que la boquilla de combustible se haya detenido automáticamente. Si añade más combustible puede superarse la capacidad del depósito de combustible.

Si tiene que suministrar el vehículo desde un contenedor portátil, utilice el embudo proporcionado con el vehículo.

► **Suministrar desde un recipiente portátil de combustible** P. 674

## Reducción del consumo de combustible y de las emisiones de CO<sub>2</sub>

El ahorro de combustible y la reducción de las emisiones de CO<sub>2</sub> dependen de varios factores, incluyendo las condiciones de conducción, el peso de la carga, el tiempo de ralentí, los hábitos de conducción y el estado del vehículo. En función de estos y otros factores, puede que no se alcance el consumo de combustible nominal de este vehículo.

### Mantenimiento y consumo de combustible

Puede optimizar el consumo de combustible mediante el mantenimiento adecuado de su vehículo.

Siga el programa de mantenimiento y consulte el manual de garantía si es necesario.

#### 📅 Calendario de mantenimiento P. 593

- Utilice aceite de motor con la viscosidad recomendada.
  - 📅 **Aceite del motor recomendado** P. 600
- Mantenga la presión de los neumáticos especificada.
- No cargue el vehículo con demasiado equipaje.
- Mantenga el vehículo limpio. La acumulación de nieve o barro en los bajos del vehículo supone un aumento del peso y de la resistencia aerodinámica.

### 📌 Reducción del consumo de combustible y de las emisiones de CO<sub>2</sub>

Para determinar el consumo real de combustible durante la conducción se recomienda el cálculo directo.

100	×	Litros de combustible	÷	Kilómetros conducidos	=	L por 100 km
Kilómetros conducidos	÷	Litros de combustible	=	Kilómetros por litro		
Kilómetros recorridos	÷	Galones de combustible	=	Millas por galón		

### Modelos de países del Consejo de Cooperación del Golfo

Puede mejorar el kilometraje y reducir las emisiones de CO<sub>2</sub> de su vehículo siguiendo los siguientes consejos:

- Conduzca el vehículo de manera correcta.
- Realice el mantenimiento regular del vehículo.
- Mantenga una presión en los neumáticos adecuada.
- Evite transportar cargas excesivas.
- Adopte técnicas de conducción eficientes, como conducir a velocidades menores, reducir el tiempo de ralentí y evitar una conducción agresiva.

## Precauciones al manipular

El turbocompresor es un dispositivo de alta precisión que obtiene una mayor potencia de caballos al aportar un mayor volumen de aire comprimido al motor utilizando una turbina accionada por la presión de gas del escape del motor.

- Si el vehículo está frío justo después de arrancarlo, evite utilizar el vehículo a altas revoluciones o acelerarlo de forma repentina.
- Sustituya siempre el filtro y el aceite del motor de acuerdo con el sistema de monitor del aceite. La turbina gira a velocidades muy altas de más de 100.000 rpm y su temperatura alcanza más de 700°C. Se lubrica y enfría con aceite del motor. Si no sustituye el aceite y el filtro del motor en el intervalo o distancia programados, el aceite del motor deteriorado puede producir averías como atascos y ruido anormal del cojinete de la turbina.

### ☒ Vehículo con motor turbo

Los intervalos de mantenimiento previstos para cambiar el aceite del motor y el filtro se indican en la interfaz de información del conductor. Siga la información sobre los intervalos de sustitución.

☒ **Sistema de monitor de aceite** P. 587

☒ **Aceite del motor recomendado** P. 600

El indicador de temperatura está en la marca **H** cuando vuelve a arrancar el motor después de conducir en condiciones de alto nivel de carga como velocidad elevada o terreno montañoso. Esto es normal. El manómetro baja si tiene el vehículo en ralentí o conduce el vehículo durante un minuto aproximadamente.





# Mantenimiento

En este capítulo se tratan las operaciones de mantenimiento básico.

<b>Antes de realizar operaciones de servicio</b>	
Revisión y mantenimiento .....	584
Seguridad al realizar el mantenimiento ...	585
Piezas y líquidos usados en las operaciones de mantenimiento .....	586
<b>Sistema de monitor de aceite</b>	
Mostrar la información del sistema de monitor del aceite .....	588
<b>Calendario de mantenimiento</b> .....	593
Condiciones rigurosas .....	595
Registro de mantenimiento .....	596
<b>Operaciones de servicio bajo el cofre</b>	
Puntos de mantenimiento bajo el cofre...	597
Apertura del cofre .....	598
Aceite del motor recomendado .....	600

Comprobación del aceite .....	601
Llenado del aceite del motor .....	602
Refrigerante del motor .....	603
Líquido de la transmisión .....	605
Líquido de frenos .....	605
Reposición del líquido lavaparabrisas....	606
Filtro de combustible .....	606
<b>Sustitución de bombillas</b> .....	607
<b>Comprobación y mantenimiento de las escobillas del limpiaparabrisas</b> .....	609
<b>Comprobación y mantenimiento de los neumáticos</b>	
Comprobación de los neumáticos .....	612
Indicadores de desgaste .....	614
Vida útil de los neumáticos .....	614

Sustitución de neumáticos y ruedas .....	615
Intercambio de neumáticos.....	616
Dispositivos de tracción en la nieve .....	617
<b>Batería</b> .....	619
<b>Mantenimiento del control a distancia</b>	
Sustitución de la pila del control a distancia ...	623
<b>Mantenimiento del sistema de aire acondicionado</b> .....	625
<b>Limpieza</b>	
Cuidado del interior.....	628
Cuidado del exterior .....	630
<b>Accesorios y modificaciones</b>	
Accesorios .....	633
Modificaciones .....	634

## Revisión y mantenimiento

Por su seguridad, realice todas las operaciones de revisión y mantenimiento indicadas para mantener su vehículo en buen estado. Si detecta alguna anomalía (ruido, olor, líquido de frenos insuficiente, restos de aceite en el suelo, etc.) lleve el vehículo a un distribuidor para que lo revisen. Remítase al programa de mantenimiento indicado en este manual de usuario para ver información detallada sobre el mantenimiento y las revisiones.

➤ **Calendario de mantenimiento** P. 593

### ■ Tipos de revisiones y mantenimiento

#### ■ Inspecciones rutinarias

Realice revisiones antes de realizar recorridos de larga distancia, al lavar el vehículo o al suministrar.

#### ■ Revisiones periódicas

- Compruebe mensualmente el nivel del líquido de frenos.
  - **Líquido de frenos** P. 605
- Compruebe mensualmente la presión de los neumáticos. Examine el desgaste de la banda de rodadura y si presenta objetos extraños.
  - **Comprobación y mantenimiento de los neumáticos** P. 612
- Compruebe mensualmente el funcionamiento de las luces exteriores.
  - **Sustitución de bombillas** P. 607
- Compruebe el estado de las rasquetas del limpiaparabrisas al menos cada seis meses.
  - **Comprobación y mantenimiento de las escobillas del limpiaparabrisas** P. 609

## Seguridad al realizar el mantenimiento

Aquí se proporcionan algunas de las precauciones de seguridad más importantes. No obstante, no podemos prevenirle de todos y cada uno de los peligros que pueden ocurrir durante las operaciones de mantenimiento. Solo usted puede decidir si debe realizar una tarea específica.

### Seguridad en el mantenimiento

- Para reducir la posibilidad de explosión o incendio, mantenga el tabaco, las chispas y las llamas lejos de la batería y de los componentes relacionados con el combustible.
- Nunca deje trapos, toallas o cualquier otro objeto inflamable debajo del cofre.
  - El calor procedente del motor y del escape puede prenderlos y provocar un incendio.
- Para limpiar los componentes, utilice un desengrasante o un limpiador de piezas de venta comercial, pero no gasolina.
- Lleve protección para los ojos y ropa de protección al trabajar en la batería o con aire comprimido.
- Los gases de escape del motor contienen monóxido de carbono, que es venenoso y puede ser mortal.
  - Haga funcionar el motor solamente si hay una ventilación adecuada.

### Seguridad al realizar el mantenimiento

#### ADVERTENCIA

En caso de que no se realice el mantenimiento adecuado en el vehículo o no se corrija un problema antes de la conducción, se puede provocar un accidente en el que puede resultar herido de gravedad o morir.

Siga siempre las recomendaciones de revisión y mantenimiento y los programas indicados en este manual de usuario.

#### ADVERTENCIA

Si no se siguen correctamente las instrucciones de mantenimiento y las precauciones se pueden producir lesiones graves e incluso la muerte.

Siga siempre los procedimientos y precauciones indicados en este manual de usuario.

## ■ Seguridad del vehículo

- El vehículo debe estar parado.
  - Compruebe que el vehículo está estacionado en una superficie nivelada, que el freno de estacionamiento está aplicado y que el motor está parado.
- Asegúrese de que el ventilador del radiador se detiene antes de inspeccionar el compartimiento del motor.
  - Según el estado del vehículo, el ventilador del radiador podría funcionar incluso si el modo de alimentación está en VEHÍCULO APAGADO.
- Tenga cuidado para no quemarse con las piezas calientes.
  - Asegúrese de que el motor y el sistema de escape se enfrían completamente antes de tocar las piezas del vehículo.
- Tenga cuidado para no lesionarse con las piezas móviles.
  - No arranque el motor a menos que así se lo indiquen y mantenga las manos y las extremidades lejos de las piezas móviles.

### Modelos con parada automática en ralentí

- No abra el cofre con la función de parada automática en ralentí activada.

## Piezas y líquidos usados en las operaciones de mantenimiento

---

Para realizar operaciones de mantenimiento y reparación del vehículo se recomienda usar líquidos y piezas originales de Honda. Las piezas originales de Honda se fabrican según los mismos estándares de alta calidad que los vehículos Honda.

El mensaje de advertencia notifica cuándo debe cambiar el aceite del motor, o cuándo debe traer su vehículo a un distribuidor para realizar los servicios de mantenimiento indicados.

## Mostrar la información del sistema de monitor del aceite

En la interfaz de información del conductor aparecen ciertos elementos de mantenimiento próximos, junto con la vida útil restante estimada del aceite. Puede verlos en cualquier momento en la pantalla de información del sistema del monitor del aceite.

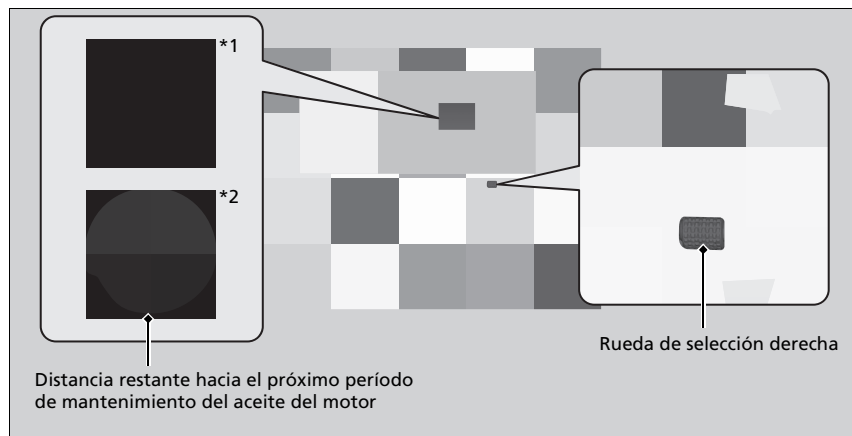

1. Fije el modo de alimentación en CONTACTO.
2. Gire la rueda de selección derecha hasta que aparezca la pantalla de información del sistema del monitor del aceite. El elemento de servicio de mantenimiento y la distancia restante aparecen en la interfaz de información del conductor junto con los puntos de mantenimiento próximos.

El indicador de mensaje del sistema (i) permanece en el panel de instrumentos después de alcanzar el período de mantenimiento. El mantenimiento indicado se debe hacer en un distribuidor de inmediato.

\*1 : Modelos de Corea y Latinoamérica

\*2 : Excepto modelos de Corea y Latinoamérica

### Mostrar la información del sistema de monitor del aceite

Basándose en las condiciones de funcionamiento del motor y el estado del aceite del motor, se calcula y muestra la distancia restante hacia el próximo período de mantenimiento.

En condiciones de conducción, la distancia de viaje real debe ser mejor que la distancia que se muestra.

Independientemente de lo que indique el sistema de monitor de aceite, realice un mantenimiento regular. Consulte más detalles en el calendario de mantenimiento.

► **Calendario de mantenimiento** P. 593

**Información del sistema de monitor de aceite en la interfaz de información del conductor**

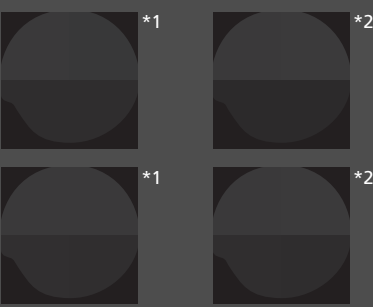
Mensaje de advertencia	Pantalla de vida útil del aceite	Información
<p style="text-align: center;"><b>Normal</b></p>		<p>Cuando ajusta a cero la distancia restante tras un cambio de aceite, aparecen una serie de puntos en la pantalla de duración del aceite. Estos puntos permanecerán en la pantalla hasta que el sistema determine, en función de las condiciones de conducción, la distancia restante hasta el próximo cambio de aceite o del filtro de aceite.</p>
		<p>Cuando selecciona la pantalla de información del sistema de monitor del aceite, se muestran el tiempo restante de vida útil del aceite del motor y el tiempo restante de vida útil del filtro de aceite y del aceite del motor.</p>

\*1: Modelos de Corea y Latinoamérica

\*2: Excepto modelos de Corea y Latinoamérica

Mensaje de advertencia	Pantalla de vida útil del aceite	Información
<p><b>Cambio próximo</b></p> 		<p>El aceite del motor, o el filtro de aceite y el aceite del motor se están aproximando al final de su vida útil.</p>
<p><b>Cambio ahora</b></p> 		<p>El aceite del motor, o el aceite del motor y el filtro de aceite han alcanzado prácticamente el final de su vida útil, y es necesario proceder con los puntos de mantenimiento correspondientes cuanto antes.</p>

\*1: Modelos de Corea y Latinoamérica

\*2: Excepto modelos de Corea y Latinoamérica

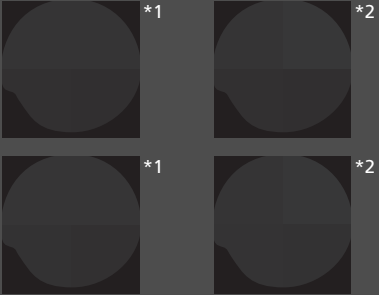
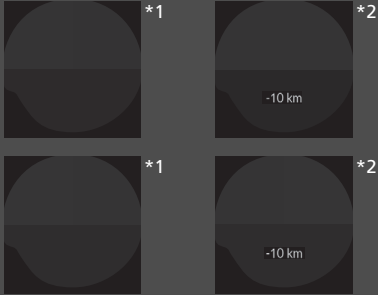

Mensaje de advertencia	Pantalla de vida útil del aceite	Información
<p style="text-align: center;"><b>Cambio pendiente</b></p> 		<p>El aceite del motor, o el aceite del motor y el filtro de aceite han superado su vida útil. Los elementos de mantenimiento deben inspeccionarse y ponerse a punto inmediatamente.</p>

\*1: Modelos de Corea y Latinoamérica

\*2: Excepto modelos de Corea y Latinoamérica

## ■ Restablecimiento de la pantalla

Permite restablecer la información del sistema de monitor del aceite del motor después de cambiar el aceite.

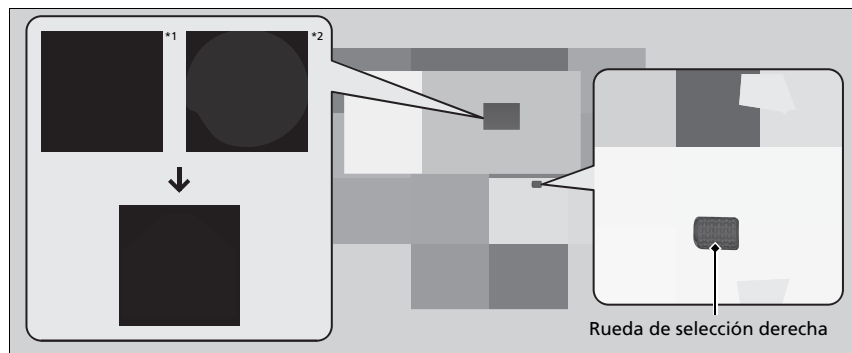

1. Fije el modo de alimentación en CONTACTO.
2. Gire la rueda de selección derecha hasta que aparezca la pantalla de información del sistema.
3. Mantenga pulsado la rueda de selección derecha durante aproximadamente 10 segundos para entrar en el modo de restablecimiento.
4. Gire la rueda de selección derecha para seleccionar **Reiniciar** (También puede seleccionar **Cancelar** para finalizar el proceso).
5. Presione la rueda de selección derecha para restablecer el elemento seleccionado.
  - Cuando la pantalla de información del sistema del monitor del aceite se restablece en cero, la duración del aceite del motor se restablece a ---- km.

\*1: Modelos de Corea y Latinoamérica

\*2: Excepto modelos de Corea y Latinoamérica

## ►► Restablecimiento de la pantalla

### AVISO

Si no se restablece la vida del aceite del motor después de un mantenimiento, es posible que el sistema muestre intervalos de mantenimiento incorrectos que pueden provocar problemas mecánicos serios.

También puede restablecer la pantalla de información del sistema del monitor de aceite utilizando la pantalla del sistema de audio/información.

► **Funciones personalizadas** P. 373

La pantalla de la vida del aceite del motor se restablecerá en el distribuidor una vez que se haya realizado el mantenimiento. Si el mantenimiento no se realiza en un distribuidor, deberá restablecer la pantalla de la vida útil del aceite del motor usted mismo.

# Calendario de mantenimiento

El programa de mantenimiento establece el mantenimiento mínimo necesario que se debe realizar para garantizar el correcto funcionamiento del vehículo. Debido a las diferencias geográficas y climáticas, es posible que se requieran operaciones adicionales. Consulte el manual de garantía para ver una descripción más detallada.

El trabajo de mantenimiento debe ser realizado por técnicos bien equipados y capacitados. Su distribuidor autorizado cumple todos estos requisitos.

Mantenimiento a la distancia o al tiempo indicados, lo que ocurra primero.	km X 1.000	20	40	60	80	100	120	140	160	180	200
	miles X 1.000	12,5	25	37,5	50	62,5	75	87,5	100	112,5	125
	meses	12	24	36	48	60	72	84	96	108	120
Cambiar el aceite del motor	Cuando aparece el indicador o 1 año										
Cambiar el filtro de aceite del motor	Cuando aparece el indicador o 2 años										
Cambiar el cartucho del filtro de aire	Cada 30.000 km										
Revisar la holgura de válvulas <sup>*1</sup>	Cada 120.000 km										
Cambiar las bujías	Cada 100.000 km										
Revisar las correas de transmisión		•		•		•		•		•	
Cambiar el refrigerante del motor	A los 200.000 km o 10 años, después, cada 100.000 km o 5 años										
Añadir agente limpiador de inyectores original <sup>*2</sup>	Cada 10.000 km o 1 año										
Reemplazar el líquido de la transmisión		•		•		•		•		•	
Cambiar el filtro de polvo y polen	•	•	•	•	•	•	•	•	•	•	•
Revisar los frenos delanteros y traseros	Cada 10.000 km o 1 año										
Cambiar el líquido de frenos	Cada 3 años										

\*1: Método sensorial

Ajustar las válvulas al realizar el mantenimiento a los 120.000 km si hacen ruido.

\*2: Es necesario el uso regular del limpiador de inyectores para modelos designados para Baréin, Arabia Saudí, Honduras, Nicaragua, Nigeria, Perú, Guatemala, Haití, Irak, Dominica y Gran Caimán.

Mantenimiento a la distancia o al tiempo indicados, lo que ocurra primero.	km X 1.000	20	40	60	80	100	120	140	160	180	200
	miles X 1.000	12,5	25	37,5	50	62,5	75	87,5	100	112,5	125
	meses	12	24	36	48	60	72	84	96	108	120
Cambiar el filtro de combustible del depósito*3, *5, *6	Normal	Cada 180.000 km									
	Riguroso	Cada 110.000 km*7									
Cambiar el filtro de combustible del depósito*1, *2, *4	Normal	Cada 150.000 km									
	Riguroso	Cada 70.000 km*7									
Intercambiar los neumáticos (comprobar el inflado y el estado de los neumáticos al menos una vez al mes)		Cada 10.000 km									
<b>Inspeccionar visualmente los elementos siguientes:</b>											
Fuelles de los palieres		Cada 10.000 km o 1 año									
Nivel de electrolito de la batería*2		Cada 10.000 km o 6 meses									
Extremos de la barra de acoplamiento, mecanismo de la dirección y fuelles		Cada 10.000 km o 1 año									
Componentes de la suspensión		Cada 10.000 km o 1 año									
Conexiones y tuberías de los frenos (incluido ABS/VSA)		•	•	•	•	•	•	•	•	•	•
Sistema de escape		•	•	•	•	•	•	•	•	•	•
Tuberías de combustible y conexiones		•	•	•	•	•	•	•	•	•	•
Estado y niveles de todos los líquidos		•	•	•	•	•	•	•	•	•	•

\*1: Modelos de África

\*2: Modelos de países del CCG

\*3: Modelo de Corea

\*4: Modelos de Latinoamérica, excepto modelos de México

\*5: Modelo de México

\*6: Modelos de Oriente Medio excepto modelos de países del CCG

\*7: Se recomienda cambiar el filtro de combustible si piensa que el combustible utilizado está contaminado con polvo, etc., ya que el filtro puede obstruirse antes.

## Condiciones rigurosas

---

Siga el programa de mantenimiento para condiciones rigurosas si conduce el vehículo PRINCIPALMENTE sometido a una o más de las siguientes condiciones:

- Se conduce menos de 8 km por trayecto o, en temperaturas bajo cero, se conduce menos de 16 km por trayecto.
- Conduce a temperaturas extremadamente altas, por encima de 35°C.
- Se hace un uso frecuente del ralentí o hay largos períodos con paradas y arranques.
- Se conduce con una canastilla de techo o en zonas montañosas.
- Se conduce en carreteras con barro, polvorientas o tratadas con sal.

NOTA: Si solo conduce PUNTUALMENTE en condiciones “rigurosas”, debe seguir el programa de mantenimiento para condiciones normales.

## Registro de mantenimiento

Pida al distribuidor donde se realiza el mantenimiento que registre aquí todo el mantenimiento necesario. Guarde los recibos de todos los trabajos realizados en su vehículo.

	Km o meses	Fecha	Firma o sello
<b>20.000 km</b> (o 12 meses)			
<b>40.000 km</b> (o 24 meses)			
<b>60.000 km</b> (o 36 meses)			
<b>80.000 km</b> (o 48 meses)			
<b>100.000 km</b> (o 60 meses)			
<b>120.000 km</b> (o 72 meses)			
<b>140.000 km</b> (o 84 meses)			
<b>160.000 km</b> (o 96 meses)			
<b>180.000 km</b> (o 108 meses)			
<b>200.000 km</b> (o 120 meses)			

## Puntos de mantenimiento bajo el cofre

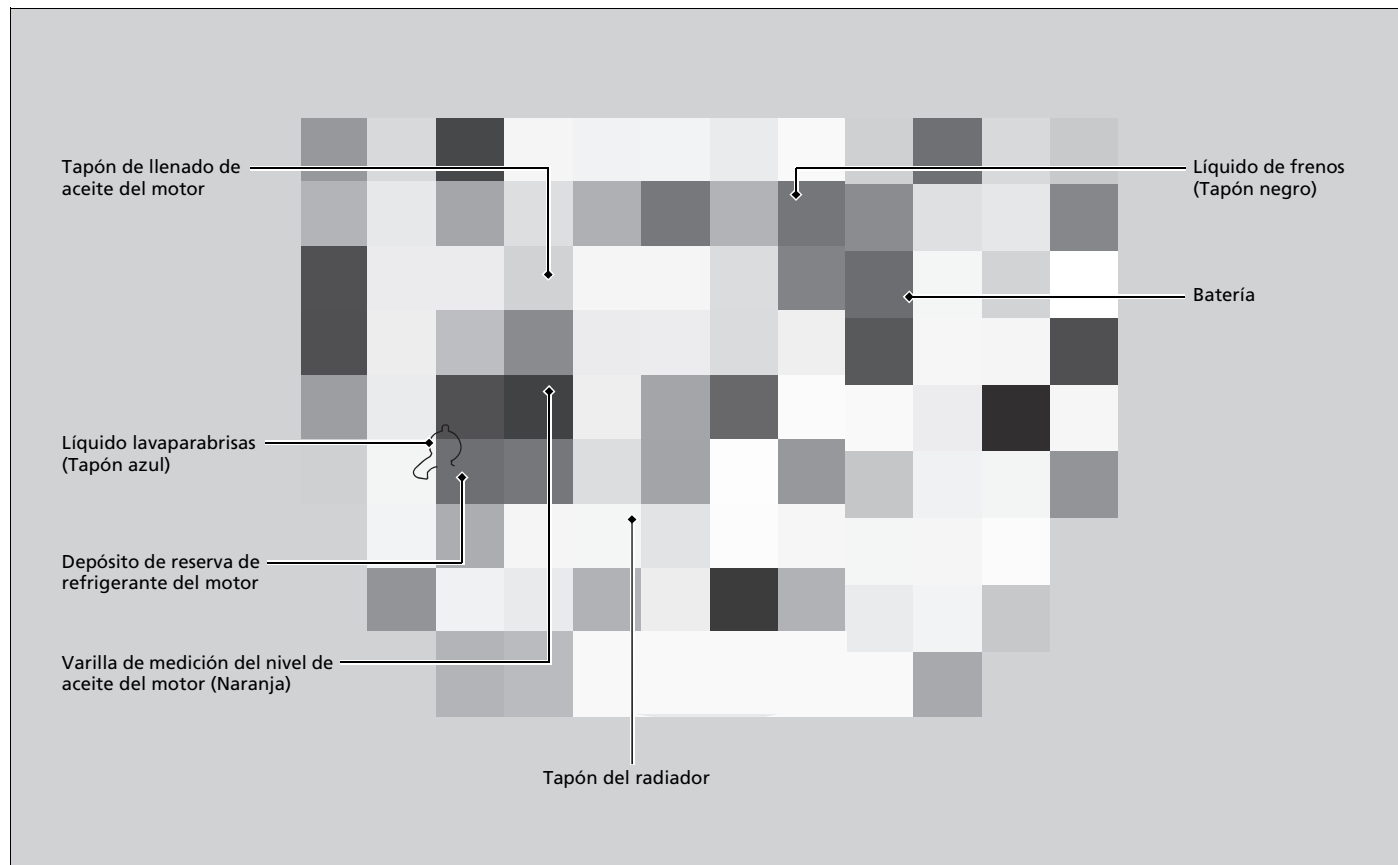

## Apertura del cofre

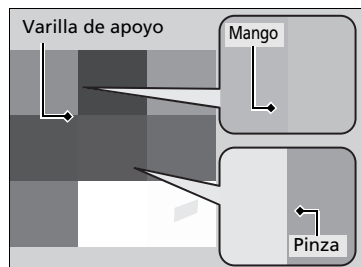
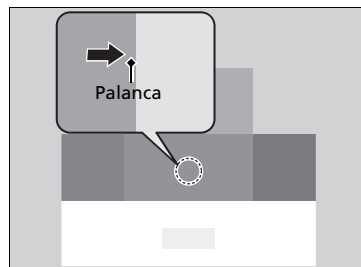
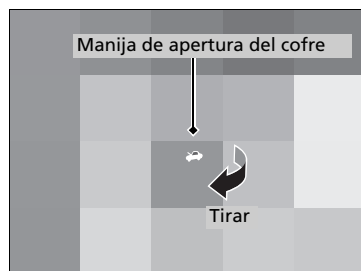

1. Estacione el vehículo en una superficie nivelada y aplique el freno de estacionamiento.
2. Tire de la palanca de liberación del cofre bajo la esquina exterior inferior del salpicadero del lado del conductor.
  - El cofre se abrirá ligeramente.
3. Empuje la palanca del cerrojo del cofre (ubicado debajo del borde frontal del cofre hacia el centro) hacia el lado y levante el cofre. Una vez levantado el cofre ligeramente, puede tirar de la palanca.

### Modelos sin amortiguador del cofre

4. Retire la varilla de apoyo de la pinza con ayuda del mango. Monte la varilla de apoyo en el cofre.

Para cerrar, retire la varilla de apoyo, introdúzcala en la pinza y, con suavidad, baje el cofre. Quite la mano a una altura aproximada de 30 cm y deje que el cofre se cierre.

### ►► Apertura del cofre

#### Modelos sin amortiguador del cofre

## ⚠ ADVERTENCIA

La varilla de apoyo del cofre puede calentarse debido a la temperatura del motor.

Para evitar quemaduras, no toque la sección de metal de la varilla: Use el mango de espuma.

#### AVISO

No abra el cofre cuando los brazos del limpiaparabrisas estén levantados.

El cofre golpeará los limpiaparabrisas y podría dañar el cofre o los limpiaparabrisas.

Al cerrar el cofre, compruebe que queda bien asegurado.

Si la palanca del cerrojo del cofre está dura o si puede abrir el cofre sin levantar la palanca, se deberá limpiar y lubricar el mecanismo del cerrojo.

#### Modelos con parada automática en ralentí

No abra el cofre con la función de parada automática en ralentí activada.



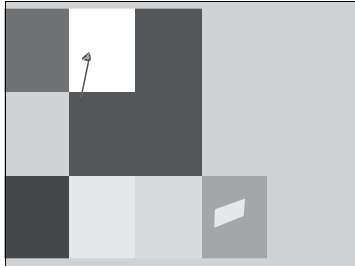

**Modelos con amortiguador del cofre**

**4. Levante un trozo del cofre.**

- El soporte hidráulico levantará el resto del mismo y lo sujetará arriba.

Al cerrar, bájelo a aproximadamente 30 cm y después presiónelo firmemente con las manos.

**►► Apertura del cofre**

**Modelos de Africa**

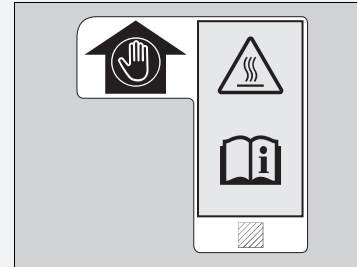

- Agarre la espuma.
- La varilla de apoyo alcanza temperaturas muy elevadas.
- Consulte el manual del propietario.

## Aceite del motor recomendado

Utilice aceite para motor original u otro aceite del motor disponible comercialmente del tipo y grado de viscosidad adecuado para la temperatura ambiente según se indica en la imagen siguiente.

El aceite es un factor esencial para el rendimiento y la vida útil del motor. Si conduce el vehículo con aceite insuficiente o deteriorado, el motor puede averiarse o resultar dañado.

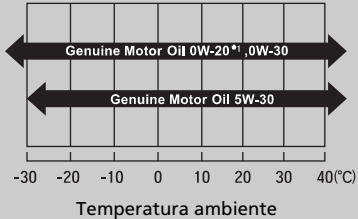
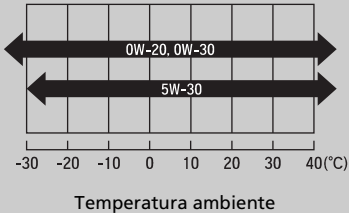
Aceite para motor original	Aceite para motor comercial
<ul style="list-style-type: none"> <li>• Aceite de motor original Honda</li> </ul>	<ul style="list-style-type: none"> <li>• Aceite SN de servicio API o de grado superior con propiedades de eficiencia de combustible</li> <li>• Marca de certificación API "Starburst"</li> <li>• ACEA A5/B5</li> </ul>
 <p>El diagrama muestra un eje de temperatura ambiente en grados Celsius, desde -30 hasta 40. Se indican dos rangos de viscosidad: 'Genuine Motor Oil 0W-20*1, 0W-30' que cubre desde -30 hasta 40°C, y 'Genuine Motor Oil 5W-30' que cubre desde -20 hasta 40°C.</p>	 <p>El diagrama muestra un eje de temperatura ambiente en grados Celsius, desde -30 hasta 40. Se indican dos rangos de viscosidad: '0W-20, 0W-30' que cubre desde -30 hasta 40°C, y '5W-30' que cubre desde -20 hasta 40°C.</p>

\*1: Formulado para mejorar el consumo de combustible.

### ►► Aceite del motor recomendado

Aditivos del aceite del motor

El vehículo no requiere aditivos del aceite. De hecho, pueden afectar negativamente al rendimiento y a la vida útil del motor.

El siguiente sello indica que el aceite tiene propiedades para conservar la energía y que cumple los últimos requisitos del American Petroleum Institute.



## Comprobación del aceite

Le recomendamos que compruebe el nivel de aceite del motor cada vez que suministre.

Estacione el vehículo en una superficie nivelada.

Espere unos tres minutos después de parar el motor para comprobar el nivel de aceite.

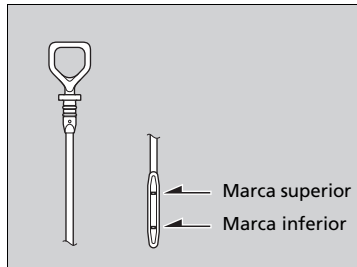
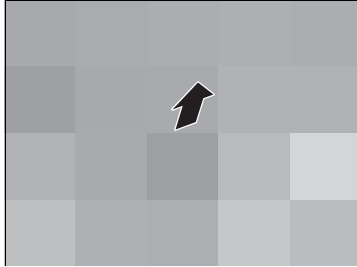

1. Retire la varilla de medición del nivel de aceite (naranja).
2. Limpie la varilla de medición del nivel con un paño limpio o una toalla de papel.
3. Introduzca la varilla de medición del nivel hasta el fondo en su orificio.
4. Retire de nuevo la varilla de medición del nivel y compruebe el nivel. Debería encontrarse entre las marcas superior e inferior. Añada aceite según sea necesario.

### Comprobación del aceite

Si el nivel de aceite está cerca de la marca inferior o por debajo de ella, añada aceite lentamente con cuidado de no superar el nivel correcto.

## Llenado del aceite del motor



1. Desenrosque y retire el tapón de llenado de aceite del motor.
2. Añada aceite lentamente.
3. Vuelva a colocar el tapón de llenado de aceite del motor y apriételo bien.
4. Espere tres minutos y vuelva a comprobar la varilla de medición del nivel de aceite del motor.

### » Llenado del aceite del motor

#### AVISO

No añada aceite del motor por encima de la marca superior. Si se supera el nivel correcto de aceite del motor, pueden producirse fugas y daños en el motor.

Si se producen salpicaduras de aceite, límpielas de inmediato. Las salpicaduras de aceite pueden dañar los componentes del compartimento motor.

## Refrigerante del motor

**Refrigerante especificado:**  
**Anticongelante/refrigerante Honda tipo 2 para todo el año**

Este refrigerante viene ya mezclado con el 50% de anticongelante y el 50% de agua. No añada anticongelante puro ni agua.

Le recomendamos que compruebe el nivel de refrigerante del motor cada vez que suministre. Compruebe en primer lugar el depósito de reserva. Si está completamente vacío, compruebe también el nivel de refrigerante en el radiador. Añada refrigerante del motor según sea necesario.

### Depósito de reserva

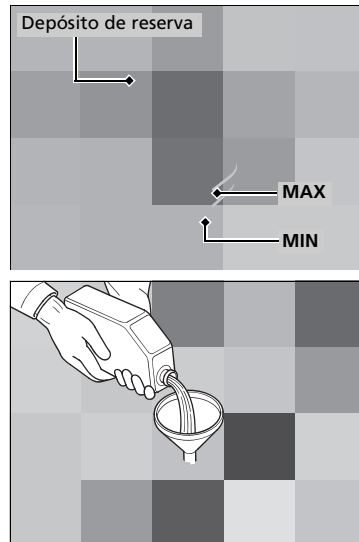

- 1. Asegúrese de que el motor y el radiador estén fríos.**
- Compruebe la cantidad de refrigerante en el depósito de reserva.
  - Si el nivel de refrigerante está por debajo de la marca **MIN**, añada el refrigerante especificado hasta que alcance la marca **MAX**.
- Compruebe si el sistema de refrigeración presenta fugas.

### Refrigerante del motor

## ADVERTENCIA

**Retirar el tapón del radiador mientras el motor esté caliente puede hacer que el refrigerante salga pulverizado provocándole quemaduras graves.**

**Deje siempre que el motor y el radiador se enfrien antes de retirar el tapón del radiador.**

### AVISO

Si se prevén temperaturas constantes inferiores a  $-30^{\circ}\text{C}$ , la mezcla de refrigerante se debe cambiar a una concentración superior. Póngase en contacto con su distribuidor Honda para obtener más información sobre la mezcla de refrigerante adecuada.

Si el anticongelante/refrigerante Honda no está disponible, puede usar otro refrigerante no silicatado de una marca importante como sustituto temporal. Compruebe que se trata de un refrigerante de alta calidad recomendado para motores de aluminio. El uso continuado de un refrigerante que no sea de Honda puede producir corrosión, provocando fallos de funcionamiento o averías en el sistema de refrigeración. Asegúrese de que se lava y se rellena el sistema de refrigeración con anticongelante/refrigerante Honda lo antes posible.

No agregue inhibidores de oxidación ni otros aditivos al sistema de refrigeración del vehículo. Podrían no ser compatibles con el refrigerante o con los componentes del motor.

## ■ Radiador

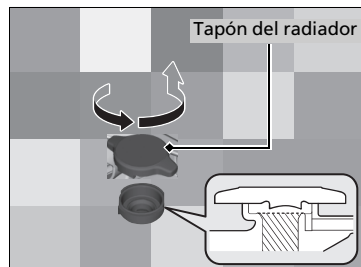

1. **Asegúrese de que el motor y el radiador estén fríos.**
2. Gire hacia la izquierda 1/8 de vuelta el tapón del radiador y deje que salga la presión del sistema de refrigeración.
3. Gire a izquierdas el tapón del radiador para retirarlo.
4. El nivel de refrigerante debe llegar hasta la base del cuello de llenado. Añada refrigerante si el nivel es bajo.
5. Vuelva a colocar el tapón del radiador y apriételo bien.

## » Radiador

### AVISO

Vierta el líquido lentamente y con cuidado para evitar las salpicaduras. Limpie inmediatamente las salpicaduras que puedan producirse, ya que pueden dañar componentes del compartimento motor.

## Líquido de la transmisión

### Líquido de la transmisión variable continua (CVT)

**Líquido especificado: Honda HCF-2**

El nivel del líquido se debe inspeccionar en un distribuidor y reemplazarse si es necesario. Siga los intervalos de cambio del líquido para transmisión variable continua (CVT) indicados en el mantenimiento programado del vehículo.

📅 **Calendario de mantenimiento** P. 593

No intente comprobar o cambiar el líquido de transmisión variable continua (CVT) usted mismo.

## Líquido de frenos

**Líquido especificado: Líquido de los frenos con DOT 3 o DOT 4**

### Comprobación del líquido de frenos

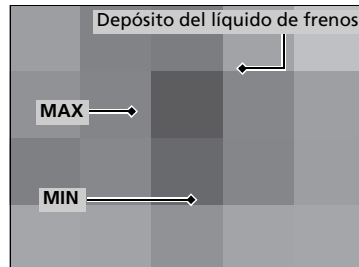

El nivel del líquido debe estar entre las marcas **MIN** y **MAX** del lateral del depósito de reserva.

### ►Líquido de la transmisión variable continua (CVT)

#### AVISO

**No mezcle Honda HCF-2 con otros líquidos de la transmisión.**

El uso de un líquido de transmisión distinto de Honda HCF-2 puede afectar de forma negativa al funcionamiento y a la vida útil de la transmisión del vehículo, y puede producir daños en la misma.

Cualquier daño causado por el uso de un líquido de la transmisión que no sea equivalente a Honda HCF-2 no queda cubierto por la garantía limitada de vehículos nuevos de Honda.

### ►Líquido de frenos

#### AVISO

El líquido de frenos marcado como DOT 5 no es compatible con el sistema de frenos de su vehículo y puede provocar daños importantes.

Le recomendamos utilizar un producto genuino.

Si el nivel del líquido de frenos está en la marca **MIN** o por debajo, haga inspeccionar el vehículo en un distribuidor lo antes posible para comprobar si hay fugas o si las pastillas de freno están desgastadas.

## Reposición del líquido lavaparabrisas

Compruebe la cantidad de líquido lavaparabrisas.

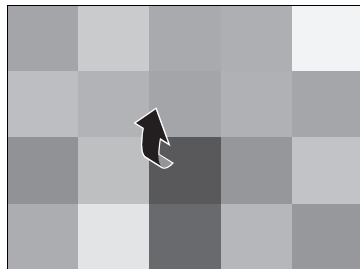

Si el nivel es bajo, rellene el depósito del lavaparabrisas.

Vierta el líquido lavaparabrisas con cuidado. No llene el depósito en exceso.

## Filtro de combustible

Cambie el filtro de combustible siguiendo las recomendaciones de tiempo y distancia del calendario de mantenimiento.

El filtro de combustible debe cambiarlo un técnico calificado. El combustible del sistema puede salir pulverizado y crear una situación de peligro si no se manipulan correctamente todas las conexiones de las tuberías de combustible.

### ►► Reposición del líquido lavaparabrisas

#### AVISO

No use anticongelante de motor ni una solución de vinagre/agua en el depósito del lavaparabrisas.

El anticongelante puede dañar la pintura del vehículo. Una solución de vinagre/agua puede dañar la bomba del lavaparabrisas.

Use solo líquido lavaparabrisas de venta comercial.

Evite el uso prolongado de agua dura para prevenir la formación de depósitos de cal.



## Faros

---

Los faros son de tipo LED. El conjunto de luces se debe revisar y reemplazar en un distribuidor Honda autorizado.

## Intermitentes delanteros

---

Las luces de los intermitentes delanteros son de tipo LED. El conjunto de luces se debe revisar y reemplazar en un distribuidor Honda autorizado.

## Luces de posición/luces de conducción de día

---

Las luces de posición/conducción de día son tipo LED. El conjunto de luces se debe revisar y reemplazar en un distribuidor Honda autorizado.

## Luces de posición laterales delanteras \*

---

Las luces de posición laterales delanteras son de tipo LED. El conjunto de luces se debe revisar y reemplazar en un distribuidor Honda autorizado.

## Intermitentes laterales/luces de emergencia

---

Los intermitentes de los retrovisores de las puertas son de tipo LED. El conjunto de luces se debe revisar y reemplazar en un distribuidor Honda autorizado.

### ☒ Faros

La alineación de los faros se ajusta en fábrica y no es necesario ajustarla. Sin embargo, si suele transportar objetos pesados en el maletero, la alineación deberá ser reajustada por un técnico calificado o en un distribuidor.

\* No disponible en todos los modelos

## **Luces de freno/traseras/posición laterales traseras\* e intermitentes traseros**

---

Las luces de freno, traseras/posición laterales traseras\* e intermitentes traseros son de tipo LED. El conjunto de luces se debe revisar y reemplazar en un distribuidor Honda autorizado.

## **Luces traseras, marcha atrás y antiniebla traseras\***

---

Las luces traseras, de marcha atrás y antiniebla trasera\* son de tipo LED. El conjunto de luces se debe revisar y reemplazar en un distribuidor Honda autorizado.

## **Luz de matrícula trasera**

---

Las luces de la matrícula trasera son de tipo LED. El conjunto de luces se debe revisar y reemplazar en un distribuidor Honda autorizado.

## **Tercera luz de freno**

---

La tercera luz de freno es de tipo LED. El conjunto de luces se debe revisar y reemplazar en un distribuidor Honda autorizado.

### Comprobación de las rasquetas del limpiaparabrisas

Si la goma de las escobillas de los limpiaparabrisas se ha deteriorado, dejará marcas, hará ruidos y las superficies duras de las escobillas podrían arañar el cristal.

### Sustitución de la goma de las escobillas del limpiaparabrisas

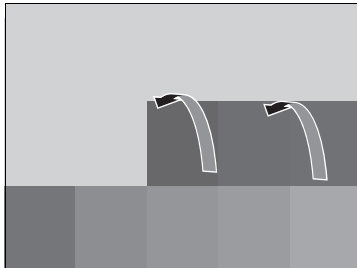
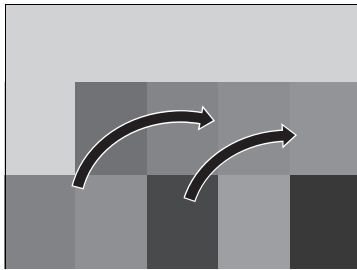

1. Pase el modo de alimentación a CONTACTO y, a continuación, a VEHÍCULO APAGADO.
2. Antes de pasados 10 segundos de poner el modo de alimentación en VEHÍCULO APAGADO, sujete el interruptor del limpiaparabrisas en la posición **MIST** durante más de dos segundos.
  - ▶ Ambos brazos del limpiaparabrisas se ajustan en la posición de mantenimiento como se muestra en la imagen.
3. Levante ambos brazos del limpiaparabrisas.

#### ☒ Sustitución de la goma de las escobillas del limpiaparabrisas

##### AVISO

**Al levantar los brazos del limpiaparabrisas, siga siempre las instrucciones para moverlos hasta la posición de mantenimiento.**

Los brazos del limpiaparabrisas se pueden dañar si se mueven manualmente.

##### AVISO

No deje caer el brazo sobre el parabrisas; el brazo o el parabrisas pueden dañarse.

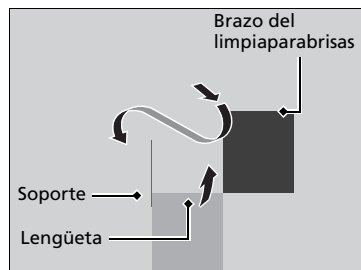

4. Pulse hacia arriba y mantenga pulsada la lengüeta y, a continuación, deslice el soporte para sacarlo del brazo del limpiaparabrisas.

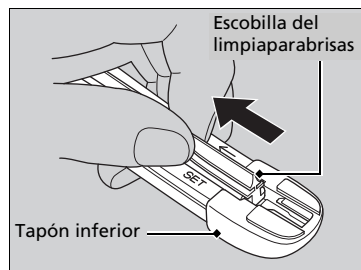

5. Tire del extremo de la escobilla del limpiaparabrisas en la dirección de la flecha en la imagen hasta salga del tapón del soporte.

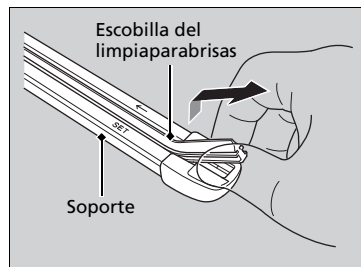

6. Tire de la rasqueta del limpiaparabrisas en dirección contraria para deslizarla fuera del soporte.

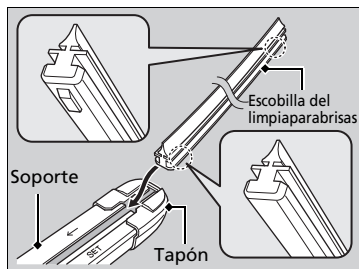

7. Introduzca el lado plano de la nueva rasqueta del limpiaparabrisas en la parte inferior del soporte. Inserte completamente la rasqueta.
8. Coloque el extremo de la rasqueta del limpiaparabrisas en el tapón.
9. Deslice el soporte sobre el brazo del limpiaparabrisas hasta que quede bloqueado.
10. Baje ambos brazos del limpiaparabrisas.
11. Ajuste el modo de alimentación en CONTACTO y el interruptor del limpiaparabrisas en la posición **MIST**.
  - Los brazos del limpiaparabrisas vuelven a la posición estándar.

## Comprobación de los neumáticos

Para que el vehículo funcione de forma segura, los neumáticos deben ser del tipo y tamaño correctos, estar correctamente inflados y estar en buen estado, lo que incluye la banda de rodadura.

### ■ Instrucciones de inflado

Unos neumáticos correctamente inflados favorecen la maniobrabilidad, la vida útil de la banda de rodadura y el confort. Consulte la etiqueta en el marco de la puerta del conductor para conocer la presión especificada.

Los neumáticos con una presión de inflado baja se desgastan de forma irregular, y afectan de forma negativa a la maniobrabilidad y al consumo de combustible; además, es más fácil que fallen debido a un sobrecalentamiento.

Los neumáticos con una presión de inflado alta perjudican el confort de marcha, son más vulnerables a los riesgos de la carretera y se desgastan de forma irregular.

Mire cada neumático todos los días antes de conducir. Si uno parece estar más bajo que los otros, compruebe la presión con un manómetro para neumáticos.

Al menos una vez al mes o antes de emprender un viaje largo, utilice un manómetro para medir la presión en todos los neumáticos, incluido el de la rueda de repuesto. Incluso los neumáticos en buenas condiciones pueden perder 10-20 kPa (0,1-0,2 bar) al mes.

### » Comprobación de los neumáticos

## ⚠ ADVERTENCIA

El uso de neumáticos excesivamente desgastados o inflados de forma inadecuada puede provocar accidentes en los que puede resultar herido de gravedad o morir.

Siga todas las instrucciones de este manual de usuario en cuanto al inflado y mantenimiento de los neumáticos.

Mida la presión de aire con los neumáticos fríos. Esto significa que el vehículo ha estado estacionado durante al menos tres horas o que se ha conducido menos de 1,6 km. En caso necesario, introduzca o deje salir aire hasta que se alcance la presión indicada.

Si se comprueba en caliente, la presión de los neumáticos puede ser 30-40 kPa (0,3-0,4 bar) mayor que se si comprueba en frío.

### Modelos de Corea y México

Cada vez que se ajusta la presión de los neumáticos, se debe calibrar el TPMS.

☒ **Calibración TPMS** P. 464

### Excepto modelos de Corea y México

Cada vez que se ajuste la presión de los neumáticos, se debe calibrar el sistema de advertencia de desinflado\*.

☒ **Sistema de advertencia de desinflado Calibration\*1/Initialisation\*2** P. 468

### ■ Instrucciones de inspección

Cada vez que compruebe el inflado, examine también los neumáticos y los vástagos de válvula. Busque lo siguiente:

- Resaltos o bultos en el costado o en la banda de rodadura. Sustituya el neumático si hay cortes, hendiduras o grietas en el costado del mismo. Sustitúyalo si ve la tela o las cuerdas.
- Retire cualquier objeto extraño y compruebe si hay fugas de aire.
- Desgaste irregular de la banda de rodadura. Solicite en un distribuidor que comprueben la alineación de las ruedas.
- Desgaste excesivo de la banda de rodadura.

#### ➤ Indicadores de desgaste P. 614

- Grietas u otros daños alrededor del vástago de la válvula.

### ☒ Comprobación de los neumáticos

Solicite en un distribuidor que comprueben los neumáticos si nota una vibración constante durante la conducción. Es necesario equilibrar correctamente los neumáticos nuevos y cualquier neumático que se haya desmontado y vuelto a montar.

#### Conducción a alta velocidad

Recomendamos no superar los límites de velocidad establecidos ni conducir más rápido de lo que permitan las condiciones existentes. Si conduce a velocidades altas de forma continuada (más de 160 km/h), ajuste la presión de los neumáticos en frío como se muestra a continuación para evitar una acumulación excesiva de calor y un fallo repentino de los neumáticos.

#### Modelos con neumáticos de 17 pulgadas

Tamaño del neumático	225/50R17 94V
Presión*1	Delantero: 240 kPa (2,4 bar) Trasero: 230 kPa (2,3 bar)
Presión*2	Delantero: 230 kPa (2,3 bar) Trasero: 220 kPa (2,2 bar)

\*1: Modelos de Corea y México

\*2: Excepto modelos de Corea y México

## Indicadores de desgaste

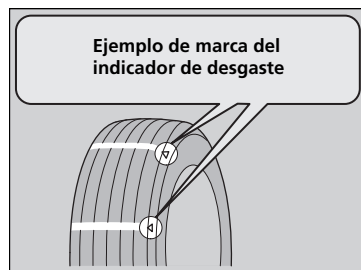

La ranura en la que está situado el indicador de desgaste es aproximadamente 1,6 mm más profunda que cualquier otro punto del neumático. Si la banda está desgastada y el indicador queda visible, sustituya el neumático.

**Los neumáticos desgastados tienen una tracción deficiente en carreteras mojadas.**

## Vida útil de los neumáticos

La vida útil de los neumáticos depende de muchos factores, entre los que se incluyen los hábitos de conducción, el estado de la carretera, la carga del vehículo, la presión de inflado, el historial de mantenimiento, la velocidad y las condiciones medioambientales (incluso cuando no se usan los neumáticos).

Además de las revisiones habituales y del mantenimiento de la presión de inflado, se recomienda realizar revisiones anuales cuando los neumáticos llegan a los cinco años. Todos los neumáticos, incluido el de la rueda de repuesto, se deben sustituir cuando alcanzan los 10 años desde la fecha de fabricación, con independencia de su estado o grado de desgaste.



## Sustitución de neumáticos y ruedas

Sustituya los neumáticos por otros radiales de igual tamaño, gama de carga, velocidad y gama máxima de presión de los neumáticos en frío (como se indica en el costado del neumático). El uso de neumáticos de distinto tamaño o construcción puede provocar que determinados sistemas del vehículo como el ABS y el sistema auxiliar de estabilidad del vehículo (VSA) funcionen incorrectamente.

Se recomienda sustituir los cuatro neumáticos al mismo tiempo. Si no es posible, sustituya los neumáticos delanteros o traseros por parejas.

Asegúrese de que las especificaciones de las ruedas coinciden con las de las ruedas originales.

### ☒ Sustitución de neumáticos y ruedas

#### **ADVERTENCIA**

Montar neumáticos inadecuados en el vehículo puede afectar de forma negativa a la maniobrabilidad y estabilidad. Esto puede provocar accidentes en los que puede resultar herido de gravedad o morir.

Utilice siempre el tamaño y el tipo de neumáticos recomendados en la etiqueta de información de los neumáticos de su vehículo.

## Intercambio de neumáticos

Si se intercambian los neumáticos como se indica en el programa de mantenimiento, le resultará más fácil conseguir un desgaste uniforme y aumentar la vida útil de los neumáticos.

### Pautas de intercambio de los neumáticos del vehículo

#### Modelos con neumático de repuesto compacto

Intercambie los neumáticos como se muestra aquí.

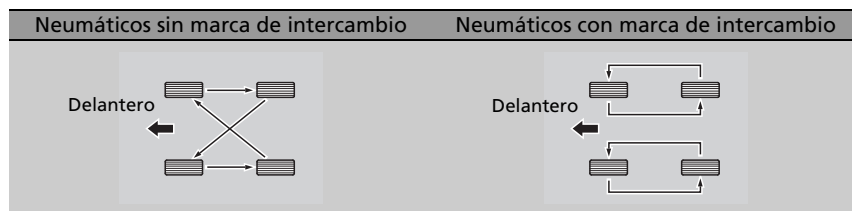

#### Modelos con neumático de repuesto de tamaño normal

Intercambie los neumáticos, incluido el de repuesto, como se muestra aquí.

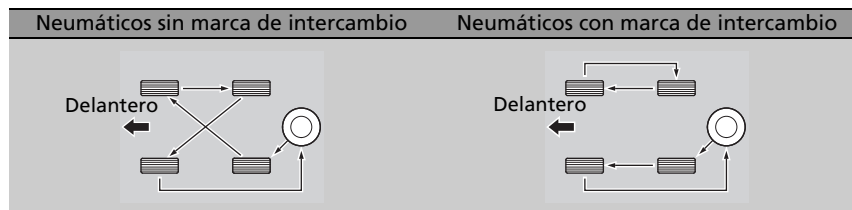

### Intercambio de neumáticos

Los neumáticos con dibujo de banda de rodadura con sentido de rotación solo deben cambiarse de adelante a atrás (no de un lado a otro).

Los neumáticos con sentido de rotación se deben montar con la marca de indicación de intercambio hacia delante, como se muestra a continuación.

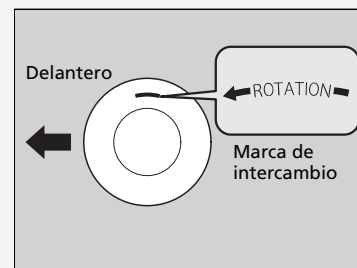

Al intercambiar los neumáticos asegúrese de que se comprueba la presión de inflado.

#### Modelos de Corea y México

Cada vez que se intercambian los neumáticos, se debe calibrar el TPMS.

☒ **Calibración TPMS** P. 464

#### Excepto modelos de Corea y México

Cada vez que se intercambien los neumáticos, se debe calibrar el sistema de advertencia de desinflado\*.

☒ **Sistema de advertencia de desinflado Calibration\*<sup>1</sup>/Initialisation\*<sup>2</sup>** P. 468

## Dispositivos de tracción en la nieve

Si conduce por carreteras nevadas o heladas, monte neumáticos de invierno o cadenas, reduzca la velocidad y mantenga una distancia adecuada con el resto de vehículos.

Tenga especial cuidado al mover el volante o accionar los frenos para evitar que el vehículo patine.

Utilice cadenas, neumáticos de invierno o neumáticos para todo el año cuando sea necesario o así lo indique la legislación vigente.

Al montarlos, consulte los puntos siguientes.

Neumáticos de invierno:

- Seleccione el tamaño y las gamas de carga iguales que los de los neumáticos originales.
- Monte los neumáticos en las cuatro ruedas.

Cadenas:

- Consulte con un distribuidor antes de comprar cualquier tipo de cadenas para su vehículo.
- Móntelas en los neumáticos delanteros solamente.

### Dispositivos de tracción en la nieve

## ADVERTENCIA

**El uso de cadenas incorrectas o un montaje incorrecto de las mismas puede provocar daños en las tuberías de frenos y ocasionar un accidente en el que puede resultar herido de gravedad o morir.**

**Siga todas las instrucciones de este manual de propietario sobre la selección y uso de cadenas.**

### AVISO

Los dispositivos de tracción de tamaño incorrecto o montados de forma incorrecta pueden dañar las tuberías de frenos, la suspensión, la carrocería o las ruedas del vehículo. No siga conduciendo si golpean contra alguna parte del vehículo.

Si se montan cadenas, se deben seguir las instrucciones del fabricante en lo que se refiere a límites de funcionamiento del vehículo.

Utilice cadenas solo en caso de emergencia o si la ley lo exige para circular por una zona determinada.

Extreme las precauciones al conducir con cadenas sobre nieve o hielo. La maniobrabilidad de unos neumáticos con cadenas puede ser menos predecible que la de unos buenos neumáticos de invierno sin cadenas.

- Debido a las limitaciones de separación de los neumáticos que presenta su vehículo, recomendamos encarecidamente utilizar las cadenas indicadas a continuación:

**Modelos de Corea y México**

Tamaño de los neumáticos originales*1	Tipo de cadena
<b>225/50R17</b>	<b>SCC RADIAL CHAIN SC1036</b>

\*1: El tamaño de los neumáticos originales figura en la etiqueta de información de los neumáticos en el marco de la puerta del conductor.

**Excepto modelos de Corea y México**

Tamaño de los neumáticos originales*1	Tipo de cadena
<b>225/50R17</b>	<b>RUD-matic classic 48492</b>
<b>235/45R18</b>	<b>RUD-matic classic 48494</b>

\*1: El tamaño de los neumáticos originales figura en la etiqueta de información de los neumáticos en el marco de la puerta del conductor.

- Siga las instrucciones del fabricante de las cadenas al montarlas. Móntelas tan tensas como sea posible.
- Compruebe que las cadenas no entran en contacto con las tuberías de frenos ni con la suspensión.
- Conduzca despacio.

►► Dispositivos de tracción en la nieve

Si su vehículo cuenta con neumáticos de verano, tenga en cuenta que estos neumáticos no están diseñados para las condiciones de conducción del invierno. Para obtener más información, póngase en contacto con un distribuidor.

## Comprobación de la batería

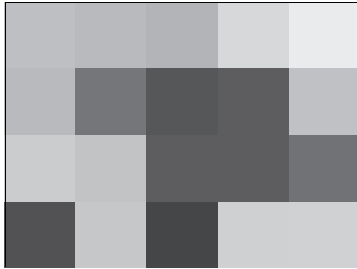

El estado de la batería se controla con un sensor ubicado en el terminal negativo de la batería. Si se produce algún problema con este sensor, la interfaz de información del conductor mostrará un mensaje de advertencia. Si ocurre esto, haga que revisen el vehículo en un distribuidor.

Compruebe la corrosión en los terminales de la batería mensualmente.

Si la batería del vehículo está desconectada o se agota:

### Modelos de Latinoamérica

- Se desactiva el sistema de audio.
  - ➔ **Reactivación del sistema de audio** P. 248
- Se restablece el reloj.
  - ➔ **Reloj** P. 160

### Batería

#### ⚠ ADVERTENCIA

La batería libera gas hidrógeno explosivo durante el funcionamiento normal.

Una llama o una chispa puede hacer que explote la batería con la suficiente fuerza como para provocar heridas o la muerte.

Mantenga alejados de la batería chispas, llamas y materiales que generen humo.

Lleve ropa de protección y un protector de la cara o solicite que un técnico calificado realice el mantenimiento de la batería.

#### ⚠ ADVERTENCIA

La batería contiene ácido sulfúrico (electrólito), que es muy corrosivo y venenoso.

Si el electrólito le salpica a los ojos o la piel puede causar quemaduras graves. Lleve protección para los ojos y ropa de protección al trabajar en la batería o cerca de la misma.

Si ingiere electrólito puede morir por envenenamiento a menos que se tomen de inmediato las medidas oportunas.

**MANTENER FUERA DEL ALCANCE DE LOS NIÑOS**

## » Bateria

### Procedimientos de emergencia

Ojos: Lávelos durante al menos 15 minutos con agua que tenga en una taza u otro recipiente. (El agua a presión puede dañar los ojos.) Llame a un médico inmediatamente.

Piel: Quítese la ropa contaminada. Lave la piel con agua abundante. Llame a un médico inmediatamente.

Ingestión: Beba agua o leche. Llame a un médico inmediatamente.

Cuando encuentre corrosión, limpie los terminales de la batería aplicando una solución de levadura y agua.

Limpie los terminales con una toalla húmeda. Seque la batería con una toalla o un paño. Aplique grasa en los terminales para evitar que vuelva a aparecer corrosión.

Cuando reemplace la batería, el repuesto debe tener las mismas especificaciones.

Para obtener mayor información, consulte con un distribuidor.

### Modelos con parada automática en ralentí o actualizaciones del sistema

La batería instalada en este vehículo se ha diseñado específicamente para un modelo con función de parada automática en ralentí o actualizaciones del sistema.

El uso de una batería distinta a la especificada puede acortar su vida útil e impedir la activación de la parada automática en ralentí o las actualizaciones del sistema. Si necesita sustituir la batería, asegúrese de seleccionar el tipo y el tamaño especificado. Póngase en contacto con su distribuidor para obtener más detalles.

» **Especificaciones** P. 676

## Carga de la batería

Desconecte los dos cables de la batería para evitar dañar el sistema eléctrico del vehículo. Desconecte siempre el cable negativo (-) primero y conéctelo el último.

### Modelos con actualizaciones del sistema

Si se extrae el cable de la batería mientras se realiza una actualización del sistema, el sistema eléctrico puede sufrir daños permanentes. Retire el cable de la batería solo si no se está realizando una actualización del sistema.

### ⌘ Batería

Los indicadores del sistema auxiliar de estabilidad del vehículo (VSA), control de crucero adaptativo (ACC) con seguimiento de baja velocidad, apoyo de seguridad, presión baja de neumáticos/TPMS\*, presión baja de los neumáticos/sistema de advertencia de desinflado\*, freno de estacionamiento y del sistema de frenos (ámbar) podrían encenderse en ámbar junto con un mensaje en la interfaz de información del conductor cuando cambia el modo de alimentación a CONTACTO tras volver a conectar la batería. Conduzca una distancia corta a más de 20 km/h. Cada indicador debería apagarse. En caso contrario, pida a un distribuidor que revise el vehículo.

\* No disponible en todos los modelos

## Etiqueta de la batería



### Etiqueta de la batería

#### Peligro

- Mantenga la batería lejos de llamas y chispas. La batería produce gases explosivos que pueden provocar una explosión.
- Lleve protección ocular y guantes de goma al manipular la batería para evitar el riesgo de quemaduras o pérdida de visión si se expone al electrolito de la batería.
- No permita que los niños manipulen la batería bajo ninguna circunstancia. Asegúrese de que nadie manipule la batería sin una comprensión adecuada de los riesgos y de los procedimientos correctos de manipulación.
- Manipule el electrolito de la batería con extrema precaución, ya que contiene ácido sulfúrico diluido. La exposición de los ojos o la piel puede causar quemaduras o pérdida de visión.
- Lea y comprenda este manual con atención antes de manipular la batería. No hacerlo puede provocar lesiones personales y daños en el vehículo.
- No utilice la batería si el electrolito está por debajo del nivel recomendado. Usar la batería con un nivel bajo de electrolito puede hacer que explote y provoque lesiones graves.



## Sustitución de la pila del control a distancia

Si el indicador no se enciende al pulsar el botón, sustituya la pila.

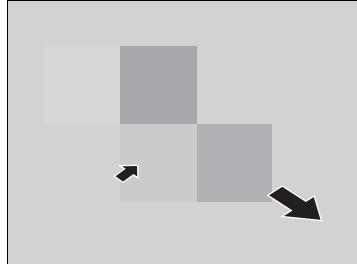

**Tipo de pila: CR2032**

1. Retire la llave integrada.
2. Retire con cuidado la mitad superior de la tapa haciendo palanca con una el mango de la llave en el borde.
  - ▶ Envuelva el mango de la llave en un paño para evitar arañar el control a distancia sin llaves.
  - ▶ Extráigala con cuidado para evitar aflojar los botones.
3. Retire la pila haciendo palanca en el borde con un desarmador de punta plana. Asegúrese de sustituir la pila con la polaridad correcta.
  - ▶ Envuelva el desarmador de punta plana en un paño para evitar arañar el control a distancia sin llaves.

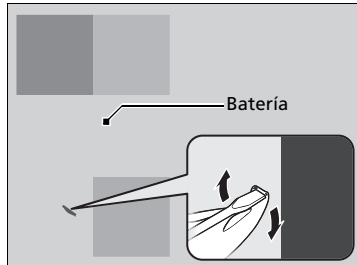
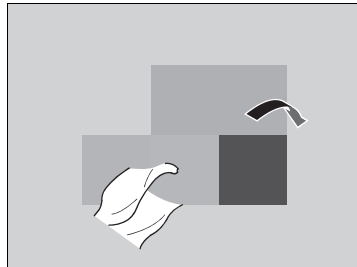

☒ Sustitución de la pila del control a distancia

### ⚠ ⚠ ADVERTENCIA

#### PELIGRO DE QUEMADURA QUÍMICA

La pila del control a distancia puede producir graves quemaduras internas e incluso provocar la muerte si se ingiere.

Mantenga las pilas nuevas y usadas lejos de los niños.

Si sospecha que un niño ha ingerido la pila, busque asistencia médica inmediata.

**PRECAUCIÓN:** Peligro de explosión si la pila se sustituye de forma incorrecta. Sustituya solo por otra igual o de un tipo equivalente.

**PRECAUCIÓN:** No exponga a un calor excesivo, como luz solar, fuego o similares, ya que podría ocasionarse una explosión o la fuga de líquido o gases inflamables durante su uso, el almacenamiento o transporte.

**PRECAUCIÓN:** No arroje la batería al fuego ni a un horno, ni haga cortes ni golpee la batería; podría ocasionar una explosión.

**PRECAUCIÓN:** No exponga a una presión de aire extremadamente baja a elevada altitud, podría producirse una explosión o la fuga de gases o líquidos inflamables.

Hay una marca de advertencia al lado de la pila de botón\*.

\* No disponible en todos los modelos

#### » Sustitución de la pila del control a distancia

##### **AVISO**

Desechar la pila de forma inadecuada puede ser perjudicial para el medio ambiente. Confirme siempre la normativa local relativa al desecho de pilas.

Las pilas de sustitución están disponibles en establecimientos comerciales o en los distribuidores.

## Aire acondicionado

Para que el sistema de control de aire acondicionado funcione de forma correcta y segura, la revisión del sistema de refrigerante solo debe llevarla a cabo un técnico calificado.

Nunca repare o sustituya el evaporador del aire acondicionado (serpentín de refrigeración) por uno que ya se haya utilizado en otro vehículo.

### ☒ Aire acondicionado

#### AVISO

La descarga de refrigerante es perjudicial para el medio ambiente.

Para evitar la descarga de refrigerante, nunca sustituya el evaporador por uno que ya se haya usado en otro vehículo.

El refrigerante que contiene el sistema de aire acondicionado del vehículo es inflamable y puede provocar incendios durante las tareas de mantenimiento si no se siguen los procedimientos.

La etiqueta del aire acondicionado se encuentra bajo el cofre:

☒ **Etiquetas de seguridad** P. 99

☒ **Especificaciones** P. 676



: Precaución

: Refrigerante inflamable

: Requiere un técnico certificado para el mantenimiento

: Sistema de aire acondicionado

## Filtro de polvo y polen

### ■ Cuándo sustituir el filtro de polvo y polen

Sustituya el filtro de polvo y polen de acuerdo con el programa de mantenimiento del vehículo. Se recomienda sustituir el filtro incluso antes de lo previsto si el vehículo ha circulado por entornos con mucho polvo.

📅 **Calendario de mantenimiento** P. 593

### ■ Sustitución del filtro de polvo y polen

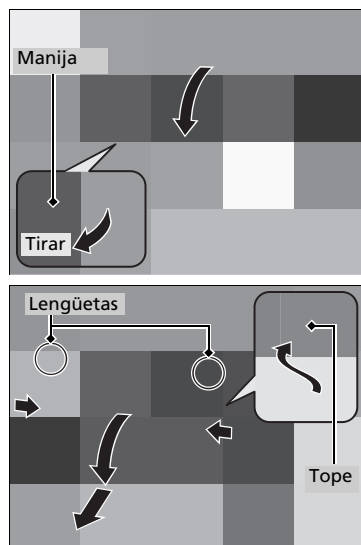

1. Abra la guantera.
2. Empuje el tope de la guantera en el lado de la puerta del acompañante para sacarlo de la guantera.
3. Desenganche las dos lengüetas presionando cada panel lateral.
4. Gire y aparte la guantera.
5. Retire la guantera jalando hacia fuera de las pestañas.

### 🔍 Filtro de polvo y polen

Si el flujo de aire del sistema de aire acondicionado se deteriora notablemente y las ventanillas se empañan con facilidad, puede que sea necesario reemplazar el filtro.

El filtro de polvo y polen retiene el polen, el polvo y otras partículas presentes en el aire.

Si no sabe cómo sustituir el filtro de polvo y polen, déjelo en manos de un distribuidor.

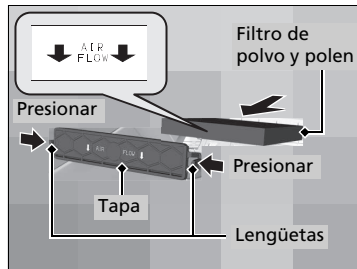

6. Presione las lengüetas de las esquinas de la tapa de la carcasa del filtro y retire la tapa.
7. Desmonte el filtro de la carcasa.
8. Monte un filtro nuevo en la carcasa.
  - Coloque la flecha **AIR FLOW** orientada hacia abajo.

## Cuidado del interior

Utilice un aspirador para quitar el polvo antes de pasar un paño.

Utilice un paño húmedo con una mezcla de detergente suave y agua templada para eliminar la suciedad.

Utilice un paño limpio para retirar los restos de detergente.

### ■ Limpieza de los cinturones de seguridad

Utilice un cepillo blando con una mezcla de jabón suave y agua templada para limpiar los cinturones. Deje que los cinturones se sequen. Limpie las aberturas de los anclajes de los cinturones de seguridad con un paño limpio.

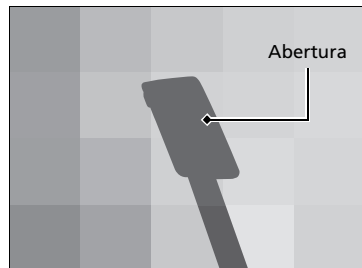

### ■ Limpieza de la ventanilla

Límpiala con limpiacristales.

### » Cuidado del interior

Tenga cuidado de no derramar ningún líquido en el interior del vehículo.

Los dispositivos y sistemas eléctricos pueden sufrir fallos de funcionamiento si se derraman líquidos sobre ellos.

No use pulverizadores que contengan silicona sobre dispositivos eléctricos como dispositivos de audio e interruptores.

Si lo hace, esto podría provocar el mal funcionamiento de algunos elementos o un incendio en el interior del vehículo. Si usa por error un pulverizador que contenga silicona sobre dispositivos eléctricos, consulte en su distribuidor.

Dependiendo de su composición, los productos químicos y aromáticos líquidos pueden provocar decoloración, arrugas y grietas en piezas de resina y telas.

No utilice disolventes alcalinos ni orgánicos como benceno o gasolina.

Después de usar productos químicos, límpielos con cuidado usando un paño seco.

No deje paños usados sobre piezas de resina o telas durante mucho tiempo sin lavarlas.

Tenga cuidado de no derramar ambientadores líquidos.

### » Limpieza de la ventanilla

Los cables se montan en el interior de la luneta. Límpiela en la misma dirección que los cables con un paño suave para no dañarlos.

Tenga cuidado de no derramar líquidos, como agua ni limpiacristales, sobre o alrededor de la tapa de los componentes eléctricos de la zona del retrovisor.

## Alfombras

### Ejemplo

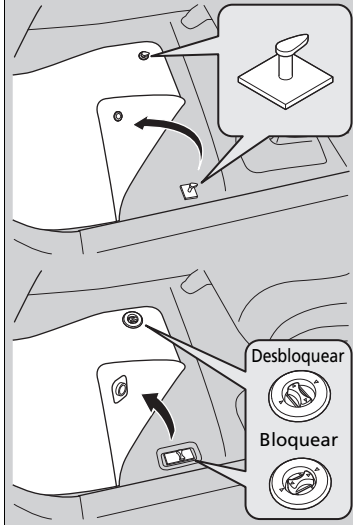

La alfombra del suelo del conductor queda enganchada por encima de los anclajes del suelo, lo que impide que se deslice hacia delante.

**No coloque más alfombras del suelo adicionales sobre la alfombra sujeta con los anclajes.**

## Mantenimiento del cuero original

Para limpiar el cuero adecuadamente:

1. En primer lugar, use una aspiradora o un paño de ropa seco para quitar la suciedad o el polvo.
2. Limpie el cuero con un paño suave humedecido en una solución con un 90% de agua y un 10% de jabón neutro.
3. Quite cualquier residuo de jabón con un paño húmedo y limpio.
4. Retire cualquier resto de agua y deje que la piel se seque al aire en la sombra.

## Alfombras

Si usa unas alfombras del piso distintas de las que se suministran originalmente con el vehículo, compruebe que están diseñadas para su vehículo, que ajustan bien y que quedan bien sujetas con los anclajes del suelo. Coloque las alfombras de los asientos traseros correctamente. Si no se colocan correctamente, las alfombras podrían interferir en el funcionamiento de los asientos delanteros.

## Mantenimiento del cuero original

Es importante limpiar la suciedad o el polvo tan pronto como sea posible. Los derrames pueden empapar el cuero y provocar manchas. La suciedad o el polvo pueden provocar abrasiones en el cuero. Además, tenga en cuenta que algunas piezas de ropa de colores oscuros pueden frotar los asientos de cuero y provocar decoloración o manchas.

## Cuidado del exterior

Limpie el polvo de la carrocería del vehículo después de conducir. Compruebe con regularidad la existencia de daños en las superficies pintadas del vehículo. Un daño en una superficie pintada puede provocar corrosión en la carrocería. Si encuentra un daño, repárelo lo antes posible.

### Lavado del vehículo

Lave el vehículo con frecuencia. Lávelo con más frecuencia si conduce en las condiciones siguientes:

- Si conduce en carreteras con sal de carretera.
- Si conduce en zonas costeras.
- Si quedan pegados a las superficies pintadas alquitrán, hollín, excrementos de pájaros, insectos o resina.

### Uso de un sistema de lavado automático del vehículo

- Asegúrese de seguir las instrucciones indicadas en el sistema de lavado automático del vehículo.
- Pliegue los retrovisores de puerta.

### Uso de máquinas de lavado de alta presión

- Mantenga una distancia suficiente entre la boquilla de lavado y la carrocería del vehículo.
- Tenga más cuidado alrededor de las ventanas. Si se acerca demasiado podría entrar agua en el interior del vehículo.
- No pulverice agua a alta presión directamente en el interior del compartimento motor. En su lugar, utilice agua a baja presión y un detergente suave.
- No rocíe agua directamente sobre la cámara ni alrededor de ella. El agua puede entrar en la lente y ocasionar problemas de funcionamiento en la cámara.

### Lavado del vehículo

No pulverice agua en las entradas de aire. Puede producirse un fallo de funcionamiento.

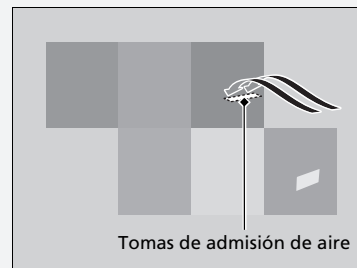

Bloquee las puertas al lavar el vehículo. No pulverice agua directamente en la tapa del depósito de combustible. Una pulverización de alta presión puede hacer que se abra.

### Modelos de Corea

No pulverice agua sobre la unidad sin tapar cuando la puerta de llenado de combustible esté abierta. Puede causar daños al sistema de combustible o al motor.

Si debe separar los brazos del limpiaparabrisas del parabrisas, primero debe colocarlos en la posición de mantenimiento.

❏ **Sustitución de la goma de las escobillas del limpiaparabrisas** P. 609



### ■ Aplicación de cera

Una buena capa de cera para carrocerías de automóviles ayuda a proteger la pintura del vehículo frente a los elementos. La cera desaparecerá con el tiempo y la pintura del vehículo quedará expuesta a los elementos, por lo que deberá volver a aplicar cera cuando sea necesario.

### ■ Mantenimiento de los parachoques y otras partes con recubrimiento de resina

Si cae gasolina, aceite, refrigerante del motor o líquido de la batería sobre partes con recubrimiento de resina, estas podrían mancharse o el recubrimiento podría pelarse. Límpielas lo antes posible con un paño suave y agua limpia.

### ■ Limpieza de la ventanilla

Límpiela con limpiacristales.

### ⌘ Aplicación de cera

#### AVISO

Los disolventes químicos y los limpiadores fuertes pueden dañar la pintura, el metal y el plástico del vehículo. Limpie las salpicaduras inmediatamente.

### ⌘ Mantenimiento de los parachoques y otras partes con recubrimiento de resina

Consulte en su distribuidor sobre el material de recubrimiento adecuado cuando quiera reparar la superficie pintada de partes hechas de resina.

### ■ Mantenimiento de llantas de aluminio

El aluminio se deteriora por la sal y otras partículas contaminantes que se encuentran en la carretera. Cuando sea necesario, lo antes posible, utilice una esponja y detergente suave para limpiar estas partículas contaminantes. No use productos químicos agresivos (incluidos algunos limpiadores de llantas de venta comercial) ni un cepillo duro. Estos pueden dañar el acabado protector de las llantas de aleación de aluminio causando su corrosión.

Dependiendo del tipo de acabado, las ruedas también pueden perder su brillo o parecer bruniadas. Para evitar manchas de agua, limpie las ruedas en seco con un trapo mientras estén todavía húmedas.

### ■ Cristales de luces exteriores empañados

Los cristales interiores de las luces exteriores (faros, luces de freno, etc.) pueden empañarse temporalmente si conduce bajo la lluvia o después de lavar el vehículo. También puede formarse condensación dentro de los cristales cuando hay una diferencia significativa entre la temperatura ambiente y la del interior del cristal (similar a cuando se empañan las ventanillas del vehículo con lluvia). Estas condiciones son procesos naturales, no problemas estructurales de diseño de las luces exteriores.

Las características de diseño de los cristales pueden provocar la formación de humedad en las superficies de la estructura de los cristales de las luces. No se trata tampoco de una anomalía. Sin embargo, si observa una gran acumulación de agua o grandes gotas de agua formándose dentro de los cristales, haga que revisen el vehículo en un distribuidor.

## Accesorios

Si va a montar accesorios, compruebe lo siguiente:

- No monte accesorios en el parabrisas. Pueden obstaculizar su campo de visión y afectar a su capacidad de respuesta ante las condiciones de conducción.
- No instale ningún accesorio que no sea original Honda específico para su vehículo sobre las áreas marcadas con **SRS AIRBAG** a los lados o en los respaldos de los asientos delanteros, en los laterales de los asientos traseros (para modelos con airbags laterales traseros), en los pilares delanteros o laterales, ni cerca de las ventanillas laterales. Los accesorios que no son originales Honda e instalados en estas áreas pueden interferir con el buen funcionamiento de los airbags del vehículo o pueden salir despedidos hacia el conductor u otro ocupante si los airbags se despliegan.
- Asegúrese de que los accesorios electrónicos no sobrecarguen los circuitos eléctricos ni afecten al funcionamiento del vehículo.
  - **Fusibles** P. 663
- Antes de montar cualquier accesorio electrónico, pida al técnico encargado del montaje que se ponga en contacto con un distribuidor para solicitar asistencia. Si es posible, solicite en el distribuidor que inspeccionen la instalación resultante.

## Accesorios y modificaciones

### **ADVERTENCIA**

**El uso de modificaciones o accesorios inadecuados puede afectar a la maniobrabilidad, la estabilidad y el rendimiento del vehículo, y provocar un accidente en el que puede resultar herido de gravedad o morir.**

**Siga todas las instrucciones indicadas en este manual de usuario en cuanto a accesorios y modificaciones.**

Si están correctamente instalados, teléfonos móviles, alarmas, radioteléfonos, antenas de radio y sistemas de audio de baja potencia no deben interferir en los sistemas controlados por ordenador del vehículo, como los airbags y los frenos antibloqueo.

Se recomienda utilizar accesorios originales de Honda para garantizar su correcto funcionamiento en el vehículo.

Algunos accesorios originales Honda se suministran con un manual del propietario específico para el funcionamiento y el cuidado del producto. Si se le entrega algún manual del propietario con el accesorio, consúltelo para obtener todos los detalles.

Si algún accesorio original Honda queda inutilizable, consulte el manual correspondiente del propietario del accesorio (si procede) o acuda a un distribuidor para solucionar el posible fallo.

## Modificaciones

---

No modifique su vehículo de manera que pueda afectar a su manejo, estabilidad o fiabilidad, ni instale piezas o accesorios que no sean originales de Honda y que puedan tener un efecto similar.

Incluso pequeñas modificaciones de los sistemas del vehículo pueden afectar a su funcionamiento general.

Asegúrese siempre de que todo el equipo está instalado correctamente y tiene un mantenimiento adecuado y no lleve a cabo ninguna modificación en su vehículo o en sus sistemas fuera de las normas locales o de su país.

El puerto de diagnóstico de a bordo (conector OBD-II/SAE J1962) instalado en este vehículo debe utilizarse con dispositivos de diagnóstico de sistemas de automóvil o con otros dispositivos aprobados por Honda. El uso de cualquier otro tipo de dispositivo puede afectar de forma negativa a los sistemas electrónicos del vehículo o ponerlos en peligro, dando lugar posiblemente a un mal funcionamiento del sistema, consumo de la batería u otros problemas inesperados.

No modifique ni intente reparar ningún componente eléctrico.

# Cómo hacer frente a lo inesperado

En este capítulo se explica cómo hacer frente a problemas inesperados.

## Herramientas

Tipos de herramientas ..... 636

## En caso de pinchazo

Cambio de un neumático pinchado..... 638

## El motor no arranca

Comprobación del motor ..... 646

Si la pila del control a distancia de acceso sin llave se está agotando ..... 648

Arranque de emergencia del motor ..... 649

Parada de emergencia del motor ..... 650

**Si la batería se ha descargado** ..... 651

**La palanca de cambios no se mueve** ... 653

## Sobrecalentamiento

Cómo hacer frente al sobrecalentamiento... 654

## Indicador encendido/parpadeando

Si aparece la advertencia Presión baja del aceite del motor..... 656

Si se enciende el indicador del sistema de carga ..... 657

Si se enciende o parpadea el indicador de averías ..... 657

Si se enciende o parpadea el indicador del sistema de frenos (Rojo) ..... 658

Si el indicador del sistema de frenos (rojo) se enciende o parpadea al mismo tiempo que se enciende el indicador del sistema de frenos (ámbar) ..... 659

Si se enciende el indicador de la servodirección eléctrica (EPS)..... 660

Si se enciende o parpadea el indicador de presión baja de los neumáticos/TPMS .. 661

Si se enciende o parpadea el indicador de presión baja de los neumáticos/sistema de advertencia de desinflado\* ..... 662

## Fusibles

Ubicaciones de los fusibles..... 663

Comprobación y sustitución de los fusibles.. 668

**Remolcado de emergencia**..... 670

**Si no puede desbloquear la tapa del depósito de combustible** ..... 671

**Si no puede abrir el maletero** ..... 672

**Suministro\***..... 674

\* No disponible en todos los modelos

## Tipos de herramientas

Modelos con neumático de repuesto compacto

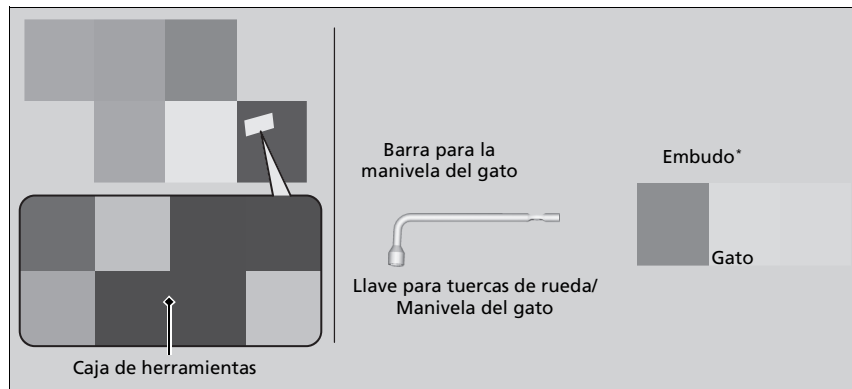

### » Tipos de herramientas

Las herramientas están almacenadas en el maletero.

Modelos con neumático de repuesto de tamaño normal

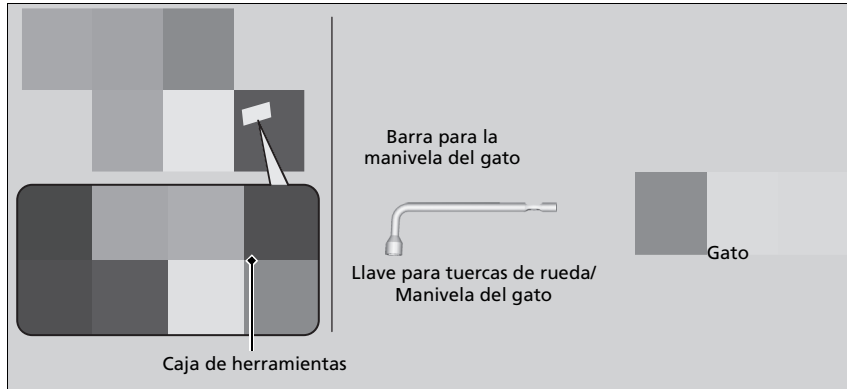

## Cambio de un neumático pinchado

Si se pincha un neumático mientras circula, agarre el volante con firmeza y frene gradualmente para reducir la velocidad. A continuación, deténgase en un lugar seguro. Sustituya el neumático pinchado por un neumático compacto de repuesto\*/un neumático de repuesto de tamaño normal\*. Acuda a un distribuidor lo antes posible para la reparación o sustitución del neumático pinchado.

1. Estacione el vehículo en una superficie plana, nivelada y que no resbale, y aplique el freno de estacionamiento.
2. Coloque la transmisión en **P**.
3. Encienda las luces de emergencia y pase la modalidad de alimentación a VEHÍCULO APAGADO.

Cómo hacer frente a lo inesperado

### » Cambio de un neumático pinchado

#### Modelos con neumático de repuesto compacto

Siga estas precauciones para el neumático compacto de repuesto:

Compruebe periódicamente la presión del neumático compacto de repuesto. Deberá tener la presión de inflado especificada. Presión especificada: 420 kPa (4,2 bar)

Al circular con el neumático de repuesto compacto, no permita que el vehículo supere la velocidad de 80 km/h. Sustitúyalo por un neumático de tamaño normal lo antes posible.

La rueda de repuesto con el neumático compacto es específica para este modelo. No la utilice en otro vehículo. No utilice otro tipo de rueda de repuesto o de neumático compacto en su vehículo.

No monte cadenas en un neumático compacto de repuesto. Si se pincha un neumático delantero con las cadenas montadas, desmonte uno de los neumáticos de tamaño normal traseros y sustitúyalo por el neumático compacto de repuesto. Desmonte el neumático delantero pinchado y sustitúyalo por el neumático trasero de tamaño normal desmontado. Finalmente, monte las cadenas en el neumático delantero.

Un neumático compacto de repuesto ofrece una suspensión más dura y menos tracción en algunas superficies. Tenga más precaución al conducir.

El neumático de repuesto compacto es más pequeño que un neumático normal. La altura de marcha del vehículo se reduce cuando se monta el neumático compacto de repuesto. Si pasa sobre topes u objetos que pueda haber en la carretera se podrían dañar los bajos del vehículo.



## Preparativos para sustituir un neumático pinchado

### Modelos con neumático de repuesto compacto

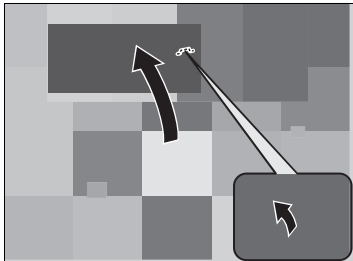

1. Abra la tapa del suelo del maletero, saque la caja de herramientas del maletero.
2. Saque el gato, la barra para la manivela del gato y la llave para tuercas de rueda de la caja de herramientas.
3. Desatornille el tornillo de mariposa y desmonte el cono espaciador. A continuación, desmonte el neumático de repuesto.

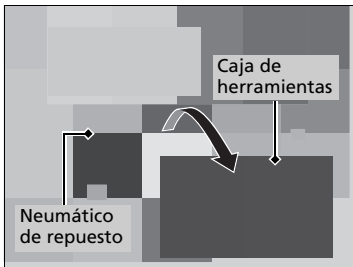

### ☒ Cambio de un neumático pinchado

**ADVERTENCIA:** El gato solo se puede utilizar como ayuda en caso de una avería de emergencia del vehículo, no para cambiar los neumáticos de temporada normales, ni ninguna otra operación de mantenimiento o reparación.

#### AVISO

No utilice el gato si no funciona correctamente. Llame a su distribuidor o a un servicio de remolcado profesional.

La forma de la caja de herramientas varía según el modelo.

No utilice más de un neumático de repuesto compacto al mismo tiempo.

Modelos con neumático de repuesto de tamaño normal

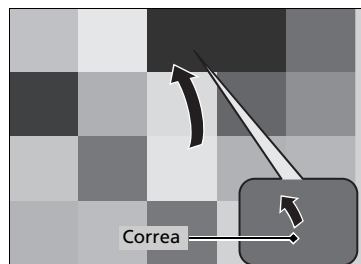

1. Tire de la correa de la tapa del suelo del maletero y abra la tapa.
2. Saque el gato, la barra para la manivela del gato y la llave para tuercas de rueda de la caja de herramientas.
3. Desatornille el tornillo de mariposa y desmonte el cono espaciador. A continuación, desmonte el neumático de repuesto.

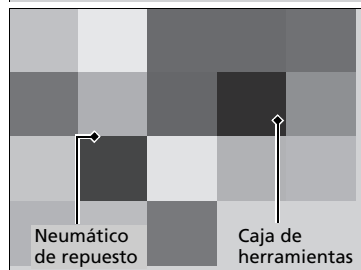

Todos los modelos

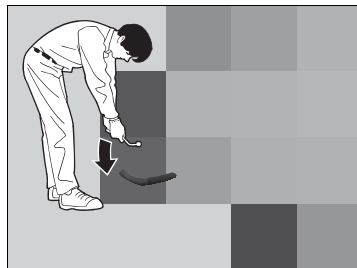
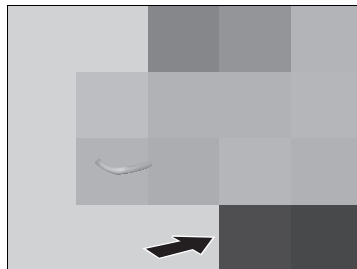
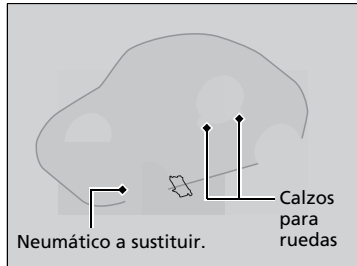

**4.** Coloque un calzo para ruedas o una roca delante y detrás de la rueda opuesta en diagonal al neumático pinchado.

**5.** Coloque el neumático de repuesto (con la llanta hacia arriba) debajo del vehículo, cerca del neumático que va a sustituir.

**6.** Afloje las tuercas de la rueda una vuelta aproximadamente con la llave para tuercas de rueda.

## ■ Cómo colocar el gato

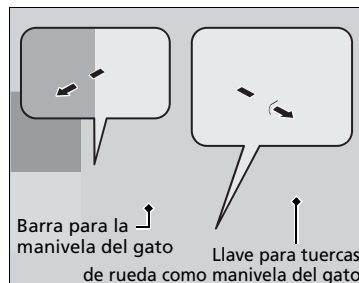
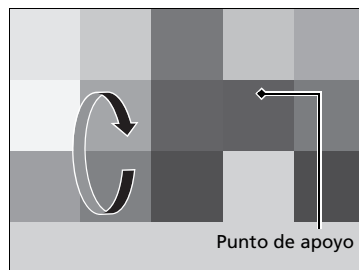
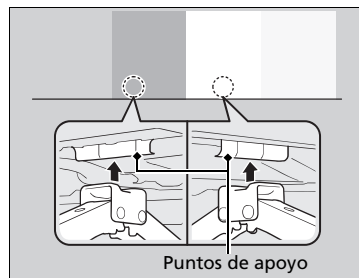

1. Coloque el gato debajo del punto de apoyo más cercano al neumático que va a cambiarse.

2. Gire el soporte del extremo hacia la derecha (como se muestra en la imagen) hasta que la parte superior del gato toque el punto de apoyo.  
► Asegúrese de que la lengüeta del punto de apoyo encaja en la muesca del gato.

3. Eleve el vehículo con la manivela del gato y la barra de prolongación hasta que el neumático se levante del suelo.

## ►► Cómo colocar el gato

### ⚠ ADVERTENCIA

El vehículo puede salirse fácilmente del apoyo del gato y causar lesiones graves a personas que puedan estar debajo.

Siga las indicaciones para cambiar el neumático exactamente; no se debe colocar ninguna parte del cuerpo debajo de un vehículo apoyado en un gato.

**ADVERTENCIA:** El gato debe colocarse sobre una superficie plana y estable, al mismo nivel que el vehículo estacionado.

No utilice el gato con personas o equipaje dentro del vehículo.

Utilice el gato que se entrega con su vehículo. Otros gatos pueden no resistir el peso ("carga") o no encajar en el punto de apoyo.

Para usar el gato con seguridad, se deben seguir las instrucciones siguientes:

- No lo utilice con el motor en marcha.
- Utilícelo únicamente en superficies firmes y niveladas.
- Colóquelo solamente en los puntos de apoyo.
- No entre en el vehículo mientras se está utilizando el gato.
- No coloque nada encima ni debajo del gato.

## Sustitución del neumático pinchado

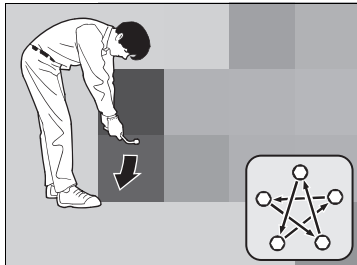
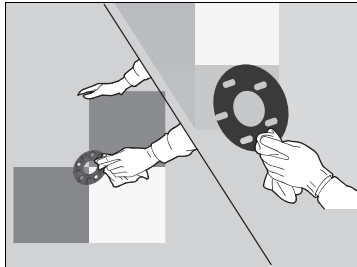
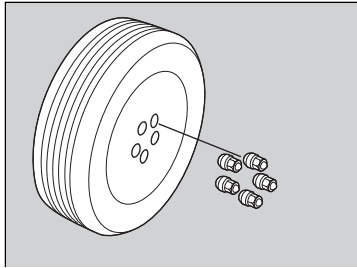

1. Retire las tuercas de rueda y el neumático pinchado.
  2. Limpie las superficies de montaje de la rueda con un paño limpio.
  3. Monte el neumático de repuesto.
  4. Apriete las tuercas de rueda hasta que toquen los bordes de los orificios de montaje y dejen de girar.
  5. Baje el vehículo y desmonte el gato. Apriete las tuercas de rueda en el orden indicado en la imagen. Haga este recorrido, apretando las tuercas, dos o tres veces por este orden.
- Par de apriete para tuercas de rueda:**  
108 N·m (11 kgf·m)

## ☒ Sustitución del neumático pinchado

No apriete las tuercas de las ruedas en exceso con el pie o utilizando un tubo.

## ■ Almacenamiento del neumático pinchado

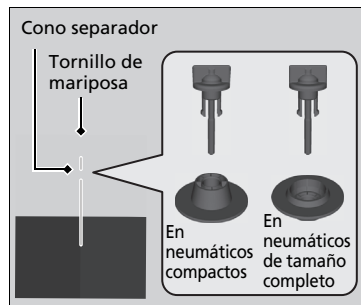
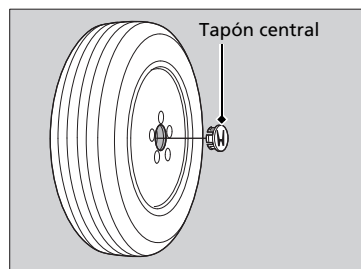

1. Desmonte la tapa central.

2. Coloque el neumático pinchado boca abajo en el hueco para la rueda de repuesto.

### Modelos con neumático de repuesto compacto

3. Retire el cono espaciador del tornillo de mariposa, dele la vuelta e introdúzcalo de nuevo en el tornillo. Sujete el neumático pinchado con el tornillo de fijación.

### Modelos con neumático de repuesto de tamaño normal

3. Sujete el neumático pinchado con el tornillo de fijación.

### Todos los modelos

4. Guarde el gato, la llave para tuercas de rueda y la barra para la manivela de gato en el estuche de herramientas.

### Modelos con neumático de repuesto compacto

5. Guarde la caja en el maletero.

## ►► Almacenamiento del neumático pinchado

### ⚠ ADVERTENCIA

En caso de colisión, los objetos sueltos pueden salir despedidos dentro del habitáculo y lesionar gravemente a los ocupantes.

Guarde la rueda, el gato y las herramientas de forma segura antes de continuar la marcha.

Modelos con TPMS/sistema de advertencia de desinflado

## TPMS/sistema de aviso de desinflado y neumático de repuesto

Modelos con neumático de repuesto compacto

Si reemplaza un neumático pinchado por el neumático de repuesto, el indicador de presión baja de los neumáticos/TPMS o presión baja de los neumáticos/sistema de advertencia de desinflado se encenderá mientras conduce. Después de conducir algunos kilómetros, aparecerá **Revisar sistema TPMS** en la interfaz de información del conductor y el indicador empezará a parpadear durante un breve tiempo y después permanecerá encendido fijo; sin embargo, esto es normal y no es motivo de preocupación.

Todos los modelos

Calibre el sistema de advertencia de desinflado o TPMS al sustituir el neumático por uno normal especificado.

➤ **Calibración TPMS** P. 464

➤ **Sistema de advertencia de desinflado Calibration\*1/Initialisation\*2** P. 468

## Comprobación del motor

Si el motor no arranca, compruebe el motor de arranque.

Anomalía del motor de arranque	Lista de comprobación
<b>El motor de arranque no gira o lo hace lentamente.</b> Es posible que la batería esté descargada. Compruebe los elementos de la derecha y realice la operación correspondiente.	<b>Compruebe si aparece un mensaje en la interfaz de información al conductor.</b> <ul style="list-style-type: none"><li>Si aparece el mensaje <b>Para encender, toque el botón de inicio con el lado del emblema del control remoto</b><ul style="list-style-type: none"><li>➤ <b>Si la pila del control a distancia de acceso sin llave se está agotando</b> P. 648</li></ul></li><li>➤ Asegúrese de que el control a distancia de acceso sin llave está dentro de su zona de cobertura de funcionamiento.</li><li>➤ <b>ENGINE START/STOP Alcance del botón</b> P. 192</li></ul>
	<b>Compruebe los fusibles.</b> Compruebe todos los fusibles o lleve el vehículo a revisar a un distribuidor. <ul style="list-style-type: none"><li>➤ <b>Comprobación y sustitución de los fusibles</b> P. 668</li></ul>
<b>El motor de arranque gira con normalidad pero el motor no arranca.</b> Puede haber un problema en un fusible. Compruebe los elementos de la derecha y realice la operación correspondiente.	<b>Revise el procedimiento de arranque del motor.</b> Siga las instrucciones e intente arrancar de nuevo el motor. <ul style="list-style-type: none"><li>➤ <b>Arranque del motor</b> P. 441</li></ul>
	<b>Compruebe el indicador del sistema inmovilizador.</b> Si el indicador del sistema inmovilizador está parpadeando, no se puede arrancar el motor. <ul style="list-style-type: none"><li>➤ <b>Sistema inmovilizador</b> P. 182</li><li>➤ <b>Indicador del sistema inmovilizador</b> P. 115</li></ul>
	<b>Compruebe el nivel de combustible.</b> Deberá haber suficiente combustible en el depósito. <ul style="list-style-type: none"><li>➤ <b>Indicador de combustible</b> P. 125</li></ul>
	<b>Compruebe los fusibles.</b> Compruebe todos los fusibles o lleve el vehículo a revisar a un distribuidor. <ul style="list-style-type: none"><li>➤ <b>Comprobación y sustitución de los fusibles</b> P. 668</li></ul>
	<b>Si el problema continúa:</b> <ul style="list-style-type: none"><li>➤ <b>Remolcado de emergencia</b> P. 670</li></ul>



Si no se puede arrancar el motor después de comprobar todos los elementos de la lista anterior, lleve el vehículo a un distribuidor para que lo revisen.

Si necesita arrancar el vehículo en ese momento, utilice cables de arranque conectados a otro vehículo o una batería de arranque.

🔧 **Si la batería se ha descargado** P. 651

Según la situación, el motor se podría arrancar momentáneamente con el procedimiento de arranque de emergencia.

🔧 **Arranque de emergencia del motor** P. 649

No mantenga pulsado el botón **ENGINE START/STOP** durante más de 15 segundos.

## Si la pila del control a distancia de acceso sin llave se está agotando

Si suena el aviso acústico, aparece el mensaje **Para encender, toque el botón de inicio con el lado del emblema del control remoto** en la interfaz de información del conductor, el botón **ENGINE START/STOP** parpadea y el motor no arranca, arranque el motor como se indica a continuación:

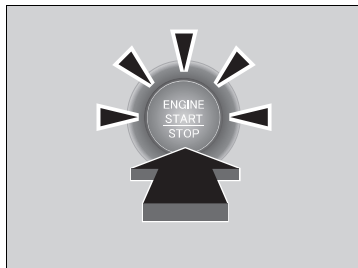
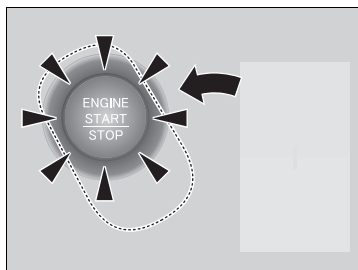

1. Pulse el botón **ENGINE START/STOP**.
  - El aviso acústico suena y el botón **ENGINE START/STOP** parpadea durante unos 30 segundos.
2. Toque la parte central del botón **ENGINE START/STOP** con el símbolo **H** del control a distancia de acceso sin llave mientras parpadea el botón **ENGINE START/STOP**. Los botones del control a distancia de acceso sin llave deben estar orientados hacia usted.
  - El aviso acústico suena y el botón **ENGINE START/STOP** permanece encendido durante unos 10 segundos.
3. Pise el pedal de freno y pulse el botón **ENGINE START/STOP** mientras el botón **ENGINE START/STOP** está encendido.
  - El motor se arrancará.
  - Si no se pisa el pedal, el modo cambiará a **ACCESORIOS**.

## Arranque de emergencia del motor

Si el motor no arranca con el procedimiento normal, puede arrancarlo con el siguiente procedimiento de arranque de emergencia.

No use este procedimiento si no es una emergencia.

1. Asegúrese de que el freno de estacionamiento está aplicado.
2. Compruebe que la transmisión se encuentre en la posición **P** y, a continuación, ajuste el modo de alimentación en ACCESORIOS.
3. Pise a fondo el pedal del freno y mantenga pulsado el botón **ENGINE START/STOP** durante al menos 15 segundos.

Se considerará un problema de funcionamiento del sistema incluso si puede arrancar el motor con el procedimiento anterior.

El vehículo se debe inspeccionar inmediatamente en un distribuidor.

### ☒ Arranque de emergencia del motor

Siga el procedimiento indicado a continuación si no puede mover la palanca de cambios de la posición **P**.

☒ **La palanca de cambios no se mueve** P. 653

## Parada de emergencia del motor

El botón **ENGINE START/STOP** se puede usar para detener el motor en una situación de emergencia, incluso durante la conducción. Si debe parar el motor, realice cualquiera de las operaciones siguientes:

- Mantenga pulsado el botón **ENGINE START/STOP** durante unos dos segundos.
- Pulse firmemente el botón **ENGINE START/STOP** tres veces.

El volante no se bloqueará. Sin embargo, ya que al apagar el motor se desactiva la asistencia a la dirección que el motor proporciona a los sistemas de frenos y dirección, se requerirá mucho más esfuerzo físico y tiempo para maniobrar la dirección y frenar el vehículo. Use ambos pies en el pedal de freno para desacelerar el vehículo y deténgase de inmediato en un lugar seguro.

El modo de alimentación está en ACCESORIOS cuando el motor se detiene.

Para cambiar el modo de alimentación a VEHÍCULO APAGADO, pase la marcha a **P** una vez que el vehículo se haya detenido completamente. A continuación, pulse el botón **ENGINE START/STOP** dos veces sin pisar el pedal del freno.

### Parada de emergencia del motor

#### AVISO

No pulse el botón **ENGINE START/STOP** al conducir salvo que sea absolutamente necesario parar el motor.

Si pulsa el botón **ENGINE START/STOP** al conducir, el aviso acústico suena.

# Si la batería se ha descargado

## Procedimiento de arranque con cables

Desconecte la alimentación a los dispositivos eléctricos, como el sistema de audio y las luces. Apague el motor y abra el cofre.

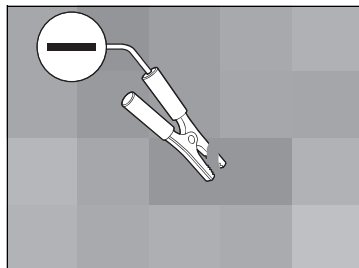
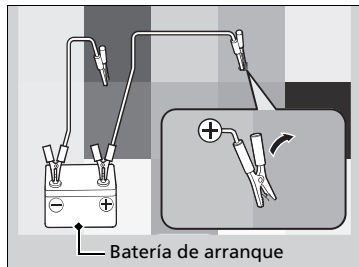

1. Abra la cubierta en el terminal positivo  $\oplus$ .
2. Conecte el primer cable de arranque al borne  $\oplus$  de la batería de su vehículo.
3. Conecte el otro extremo del primer cable de arranque al terminal  $\oplus$  de la batería de arranque.
  - ▶ Utilice una batería auxiliar de 12 voltios únicamente.
  - ▶ Cuando utilice un cargador de batería para automóvil como batería auxiliar de 12 voltios, seleccione una tensión de carga inferior a 15 voltios. Compruebe en el manual del cargador el ajuste apropiado.
4. Conecte el segundo cable de arranque con pinzas al terminal  $\ominus$  de la batería de arranque.
5. Conecte el otro extremo del segundo cable de arranque con pinzas al perno del vástago, como se muestra. No conecte este cable de arranque a ninguna otra parte.
6. Si su vehículo está conectado a otro vehículo, arranque el motor de este otro vehículo y haga que aumente de régimen ligeramente.
7. Intente arrancar el motor de su vehículo. Si gira muy lentamente, compruebe que los cables de arranque tienen un buen contacto metal con metal.

⚠ Si la batería se ha descargado

### ⚠ ADVERTENCIA

La batería puede hacer explosión si no se sigue el procedimiento correcto, causando lesiones graves a personas que se encuentren cerca.

Mantenga alejados de la batería chispas, llamas y materiales que generen humo.

#### AVISO

Si se expone la batería a condiciones de frío intenso, puede congelarse el electrolito en su interior. Si se intenta arrancar con cables un vehículo con la batería congelada, se puede causar la ruptura de la misma.

Fije correctamente las pinzas de los cables de arranque para que no se suelten por las vibraciones del motor. Tenga cuidado de que no se enreden los cables de arranque con pinzas ni se toquen los extremos de los cables al fijarlos o soltarlos.

Las condiciones de frío reducen el rendimiento de la batería y pueden hacer que el motor no arranque.

Si no conduce su vehículo frecuentemente, le recomendamos comprobar el estado de la batería cada 30 días, contacte a su distribuidor.

#### NOTA

Si se deja el vehículo sin utilizarlo durante más de un mes, se reducirá la vida útil de servicio de la batería de 12 voltios y la batería pueda quedar permanentemente dañada.

CONTINUA

## ■ Qué hacer después de que el motor arranca

Una vez arrancado el motor de su vehículo, retire los cables de arranque en el orden siguiente.

1. Desconecte el cable de arranque de la conexión a masa de su vehículo.
2. Desconecte el otro extremo del primer cable de arranque del terminal  $\ominus$  de la batería de arranque.
3. Desconecte el cable de arranque del terminal  $\oplus$  de la batería del vehículo.
4. Desconecte el otro extremo del primer cable de arranque del terminal  $\oplus$  de la batería de arranque.

Lleve a revisar su vehículo a una estación de servicio o a un distribuidor cercano.

## ▣ Qué hacer después de que el motor arranca

Los indicadores del sistema auxiliar de estabilidad del vehículo (VSA), el control de crucero adaptativo (ACC) con seguimiento de baja velocidad, presión baja de los neumáticos/TPMS\*, presión baja de los neumáticos/sistema de advertencia de desinflado\*, y del freno de estacionamiento y sistema de frenos (ámbar) podrían encenderse en ámbar junto con un mensaje en la interfaz de información del conductor si ajusta el modo de alimentación en CONTACTO tras volver a conectar la batería. Conduzca una distancia corta a más de 20 km/h. Cada indicador debería apagarse. En caso contrario, pida a un distribuidor que revise el vehículo.

# La palanca de cambios no se mueve

Siga el procedimiento indicado a continuación si no puede mover la palanca de cambios de la posición **P**.

## Desbloqueo de la palanca

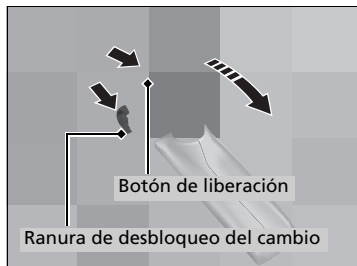
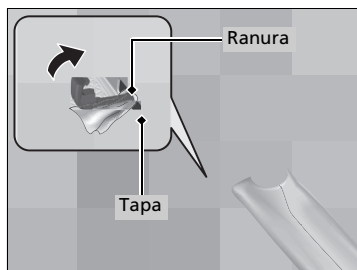

1. Aplique el freno de estacionamiento.
2. Pase el modo de alimentación a VEHÍCULO APAGADO.
3. Retire la llave integrada del control a distancia de acceso sin llave.
4. Cubra con un paño la punta de llave integrada. Colóquelo en la ranura de desbloqueo del cambio, como se muestra en la imagen, y retire la cubierta.
5. Introduzca la llave en la ranura de desbloqueo del cambio.
6. Mientras presiona la llave hacia abajo, pulse el botón de liberación de la palanca de cambios y coloque la palanca en la posición **N**.
  - ▶ El cambio ya está desbloqueado. Lleve el vehículo a un distribuidor para revisar la palanca de cambios lo antes posible.

## Cómo hacer frente al sobrecalentamiento

Los síntomas de sobrecalentamiento son:

- El indicador de temperatura está en la marca **H** o el motor de repente pierde potencia.
- Aparece el mensaje **Temperatura del motor demasiado caliente. No manejar. Permita que el motor se enfríe.** en la interfaz de información del conductor.
- Sale vapor o una pulverización del compartimento motor.

### ■ Lo primero

1. Estacione el vehículo en un lugar seguro inmediatamente.
2. Desconecte todos los accesorios y active las luces de emergencia.
  - ▶ **No hay vapor ni pulverización:** Mantenga el motor en marcha y abra el cofre.
  - ▶ **Hay vapor o pulverización:** Apague el motor y espere a que se detenga. Después, abra el cofre.

### » Cómo hacer frente al sobrecalentamiento

## ⚠ ADVERTENCIA

El vapor y las salpicaduras procedentes de un motor sobrecalentado pueden causarle quemaduras graves.

No abra el cofre si está saliendo vapor.

### AVISO

Si se continúa circulando con el indicador de temperatura en la marca **H** se pueden causar daños al motor.

Si sigue conduciendo con el mensaje **Temperatura del motor demasiado caliente. No manejar. Permita que el motor se enfríe.** en la interfaz de información del conductor, podría ocasionar daños en el motor.



### ■ Lo siguiente

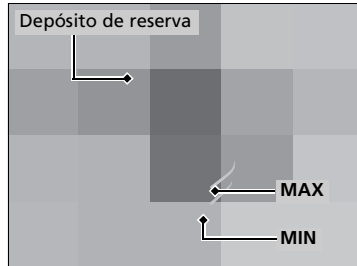

1. Compruebe que el ventilador de refrigeración funciona y pare el motor una vez que el indicador de temperatura descienda.
  - Si el ventilador de refrigeración no funciona, pare el motor inmediatamente.
2. Una vez que se ha enfriado el motor, compruebe el nivel de refrigerante y si hay fugas en los componentes del sistema de refrigeración.
  - Si el nivel de refrigerante del depósito de reserva está bajo, añada refrigerante hasta que alcance la marca **MAX**.
  - Si no hay refrigerante en el depósito de reserva, compruebe que el radiador está frío. Cubra el tapón del radiador con un paño grueso y abra el tapón. Si es necesario, añada refrigerante hasta la base del cuello de llenado y coloque de nuevo el tapón.

### ■ Finalmente

Una vez que el motor se haya enfriado lo suficiente, arránquelo de nuevo y compruebe el indicador de temperatura.

Si el indicador de temperatura ha descendido, reanude la conducción. Si no ha descendido, póngase en contacto con un distribuidor para realizar la reparación.

### ►► Cómo hacer frente al sobrecalentamiento

## ⚠ ADVERTENCIA

Retirar el tapón del radiador mientras el motor esté caliente puede hacer que el refrigerante salga pulverizado provocándole quemaduras graves.

Deje siempre que el motor y el radiador se enfrien antes de retirar el tapón del radiador.

Si hay fugas de refrigerante, póngase en contacto con un distribuidor para repararlas.

Utilice agua solamente como solución temporal de emergencia. Solicite en un distribuidor que laven el sistema con el anticongelante adecuado lo antes posible.

### Si aparece la advertencia Presión baja del aceite del motor



#### ■ Razones por las que aparece la advertencia

Aparece cuando la presión de aceite del motor es baja.

#### ■ Procedimientos en caso de que aparezca la advertencia

1. Estacione el vehículo en una superficie nivelada en un lugar seguro inmediatamente.
2. Si es necesario, encienda las luces de emergencia.

#### ■ Qué hacer después de haber estacionado el vehículo

1. Detenga el motor y déjelo reposar tres minutos aproximadamente.
2. Abra el cofre y compruebe el nivel de aceite.
  - ▶ Añada aceite según sea necesario.
  - ▶ **Comprobación del aceite** P. 601
3. Arranque el motor y compruebe la advertencia **Presión baja del aceite del motor**.
  - ▶ La advertencia desaparece: Reanude la conducción.
  - ▶ La advertencia no desaparece en 10 segundos: Pare el motor inmediatamente y póngase en contacto con un distribuidor para realizar la reparación.

» Si aparece la advertencia Presión baja del aceite del motor

#### AVISO

Si el motor funciona con una presión de aceite baja pueden producirse daños mecánicos graves casi inmediatamente.

## Si se enciende el indicador del sistema de carga



### ■ Razones por las que se enciende el indicador

Se enciende si el sistema de carga presenta algún problema.

### ■ Qué hacer cuando se enciende el indicador

Deténgase en un lugar seguro y lleve el vehículo inmediatamente a un distribuidor para que lo revisen.

## Si se enciende o parpadea el indicador de averías



### ■ Razones por las que se enciende o parpadea el testigo

- Se enciende si el sistema de control de emisiones del motor presenta algún problema.
- Parpadea cuando se detectan fallos de encendido en el motor.

### ■ Qué hacer cuando se enciende el indicador

Evite conducir a velocidades altas y lleve el vehículo a revisar inmediatamente a un distribuidor.

### ■ Qué hacer cuando parpadea el indicador de averías

Estacione el vehículo en un lugar seguro donde no haya objetos inflamables y espere 10 minutos como mínimo con el motor parado hasta que se enfríe.

### ⌘ Si se enciende el indicador del sistema de carga

Si necesita detenerse durante un momento, no pare el motor. Al arrancar el motor de nuevo es posible que se descargue la batería rápidamente.

### ⌘ Si se enciende o parpadea el indicador de averías

#### AVISO

Si se conduce con el testigo de averías encendido, es posible que el sistema de control de emisiones y el motor resulten dañados.

Si el indicador de averías parpadea de nuevo al volver a arrancar el motor, circule hasta el distribuidor más cercano sin superar los 50 km/h. Lleve su vehículo a revisar.

## Si se enciende o parpadea el indicador del sistema de frenos (Rojo)

Excepto  
Corea



Corea



(Rojo)

### ■ Razones por las que se enciende el indicador

- El nivel del líquido de frenos es bajo.
- El sistema de frenos presenta un fallo de funcionamiento.

### ■ Qué hacer cuando se enciende el indicador durante la conducción

Pise el pedal de freno ligeramente para comprobar la presión del pedal.

- Si es normal, compruebe el nivel de líquido de frenos la siguiente vez que se detenga.
- Si no es normal, actúe inmediatamente. Si es necesario, seleccione una marcha inferior para que disminuya la velocidad del vehículo utilizando el freno motor.

### ■ Motivos por los que parpadea el indicador

Hay algún problema en el sistema del freno de estacionamiento eléctrico.

### ■ Qué hacer cuando parpadea el indicador

Evite utilizar el freno de estacionamiento y haga que revisen el vehículo en un distribuidor de inmediato.

### ►► Si se enciende o parpadea el indicador del sistema de frenos (Rojo)

Lleve su vehículo a reparar inmediatamente.

Es peligroso circular con un nivel bajo de líquido de frenos. Si no nota resistencia en el pedal de freno, deténgase inmediatamente en un lugar seguro. Si es necesario, seleccione una marcha inferior.

Si el indicador del sistema de frenos (rojo) y el indicador **ABS** se encienden a la vez, significa que no funciona el sistema de distribución electrónica de la potencia de frenado. Significa que se puede producir inestabilidad al frenar bruscamente. El vehículo debe ser revisado en un distribuidor inmediatamente.

Si el indicador del sistema de frenos (rojo) parpadea al mismo tiempo que se enciende el indicador del sistema de frenos (ámbar), puede que el freno de estacionamiento no funcione.

Evite utilizar el freno de estacionamiento y haga que revisen el vehículo en un distribuidor de inmediato.

- Si el indicador del sistema de frenos (rojo) se enciende o parpadea al mismo tiempo que se enciende el indicador del sistema de frenos (ámbar) P. 659

## Si el indicador del sistema de frenos (rojo) se enciende o parpadea al mismo tiempo que se enciende el indicador del sistema de frenos (ámbar)

Excepto  
Corea



Corea



(Rojo)

■ Si el indicador del sistema de frenos (rojo) se enciende o parpadea al mismo tiempo que se enciende el indicador del sistema de frenos (ámbar), libere el freno de estacionamiento de forma manual o automática

☒ Freno de estacionamiento P. 553

- Si el indicador del sistema de frenos (rojo) se enciende de forma continua o parpadea al mismo tiempo que se enciende el indicador del sistema de frenos (ámbar), detenga el vehículo en un lugar seguro y haga que lo revisen en un distribuidor inmediatamente.

► Para evitar que el vehículo se mueva, ponga la transmisión en **P**.

- Si se apaga únicamente el indicador (rojo) del sistema de frenos, evite usar el freno de estacionamiento y haga que revisen el vehículo en un distribuidor inmediatamente.

Excepto  
Corea



Corea



(Ámbar)

☒ Si el indicador del sistema de frenos (rojo) se enciende o parpadea al mismo tiempo que se enciende el indicador del sistema de frenos (ámbar)

Si aplica el freno de estacionamiento, es posible que no pueda liberarlo.

Si el indicador del sistema de frenos (rojo) y el indicador del sistema de frenos (ámbar) se encienden al mismo tiempo, el freno de estacionamiento está funcionando.

Si el indicador del sistema de frenos (rojo) parpadea al mismo tiempo que se enciende el indicador del sistema de frenos (ámbar), puede que el freno de estacionamiento no funcione porque está verificando el sistema.

Si activa repetidamente el freno de estacionamiento eléctrico en un corto periodo de tiempo, el freno deja de funcionar para evitar el calentamiento del sistema y el indicador parpadea.

Vuelve a su estado original en aproximadamente 1 minuto.

## Si se enciende el indicador de la servodirección eléctrica (EPS)

---



### ■ Razones por las que se enciende el indicador

- Se enciende cuando hay un problema en el sistema EPS.

### Modelos de África y Oriente Medio

- Se enciende cuando hay un problema en el monitor de atención del conductor.

### ■ Qué hacer cuando se enciende el indicador

- Detenga el vehículo en un lugar seguro y arranque de nuevo el motor. Si el indicador se enciende y permanece encendido, el vehículo debe ser revisado en un distribuidor inmediatamente.
- Si aparece **No manejar** en la interfaz de información al conductor, detenga el coche de inmediato en un lugar seguro y póngase en contacto con un distribuidor.

Modelos de Corea y México

## Si se enciende o parpadea el indicador de presión baja de los neumáticos/TPMS



### ■ Razones por las que se enciende o parpadea el indicador

Una presión de los neumáticos es significativamente baja o el TPMS no se ha calibrado. Si el TPMS presenta algún problema, el indicador parpadea alrededor de un minuto y después permanece encendido.

Si se instala el neumático de repuesto compacto, el indicador se encenderá o parpadeará durante un minuto y después permanecerá encendido.

### ■ Qué hacer cuando se enciende el indicador

Conduzca con cuidado y evite girar de forma abrupta o frenar bruscamente. Deténgase en un lugar seguro. Compruebe la presión del neumático y ajuste la presión al nivel especificado. La presión del neumático se especifica en una etiqueta en el marco de la puerta del lado del conductor.

- Calibre el TPMS una vez que la presión de los neumáticos se ha ajustado.

#### ➤ Calibración TPMS P. 464

Si el indicador se enciende debido al uso del neumático de repuesto compacto, cámbielo por un neumático de tamaño normal. El indicador se apaga tras calibrar el TPMS.

### ■ Qué hacer cuando el indicador parpadea y luego permanece

**encendido** Lleve el neumático a un distribuidor para que lo revise lo antes posible. Si el indicador empieza a parpadear y luego se enciende debido al uso del neumático de repuesto compacto, cámbielo por un neumático de tamaño normal. El indicador se apaga tras calibrar el TPMS.

#### ➤ Calibración TPMS P. 464

► Si se enciende o parpadea el indicador de presión baja de los neumáticos/TPMS

### AVISO

Conducir con un neumático con una presión de inflado demasiado baja puede provocar que este se sobrecaliente. Un neumático sobrecalentado puede fallar. Mantenga la presión de inflado de los neumáticos siempre al nivel especificado.

Excepto modelos de Corea y México

## Si se enciende o parpadea el indicador de presión baja de los neumáticos/sistema de advertencia de desinflado\*



### ■ Razones por las que se enciende o parpadea el indicador

La presión de un neumático es significativamente baja o el sistema de advertencia de desinflado no se ha calibrado. Si hay algún problema en el sistema de advertencia de desinflado, el indicador parpadea durante un minuto y después se enciende de forma permanente.

Si se instala el neumático de repuesto compacto\*, el indicador se encenderá o parpadeará durante un minuto y después permanecerá encendido.

### ■ Qué hacer cuando se enciende el indicador

Conduzca con cuidado y evite girar de forma abrupta o frenar bruscamente. Deténgase en un lugar seguro. Compruebe la presión del neumático y ajuste la presión al nivel especificado. La presión del neumático se especifica en una etiqueta en el marco de la puerta del lado del conductor.

- Calibre el sistema de advertencia de desinflado después de ajustar la presión de los neumáticos.

### 🔧 Sistema de advertencia de desinflado Calibration\*1/ Initialisation\*2 P. 468

Si el indicador se enciende debido al uso del neumático compacto de repuesto\*, cámbielo por un neumático de tamaño normal. El indicador se apaga tras calibra del sistema de advertencia de desinflado.

### ■ Qué hacer cuando el indicador parpadea y luego permanece encendido

Lleve el neumático a un distribuidor para que lo revise lo antes posible. Si el indicador empieza a parpadear y luego se enciende debido al uso del neumático compacto de repuesto\*, cámbielo por un neumático de tamaño normal. El indicador se apaga tras calibra del sistema de advertencia de desinflado.

- 🔧 Sistema de advertencia de desinflado Calibration\*1/Initialisation\*2  
P. 468

►► Si se enciende o parpadea el indicador de presión baja de los neumáticos/sistema de advertencia de desinflado\*

### AVISO

Conducir con un neumático con una presión de inflado demasiado baja puede provocar que este se sobrecaliente. Un neumático sobrecalentado puede fallar. Mantenga la presión de inflado de los neumáticos siempre al nivel especificado.



## Ubicaciones de los fusibles

Si algún dispositivo eléctrico no funciona, pase el modo de alimentación a VEHÍCULO APAGADO y compruebe si está fundido el fusible correspondiente.







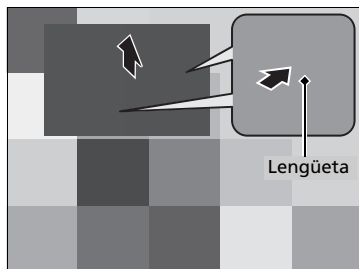







### ■ Caja de fusibles del compartimento motor

Ubicada cerca de la batería. Presione las lengüetas para abrir la caja.

Las ubicaciones de los fusibles se muestran en la cubierta de la caja de fusibles. Localice el fusible en cuestión mediante el número del fusible y el número de la cubierta de la caja.



■ **Circuito protegido y amperaje de fusibles**

	Circuito protegido	Amperios
1	 Batería	125 A
	 DC/DC <sup>*1</sup>	(30 A)
2	-	40 A
	 Opción de caja de fusibles	60 A
	-	40 A
	 Opción 2 de la caja de fusibles	60 A
	-	60 A
	 Principal de la caja de fusibles	60 A
	 Amplificador de audio*	(30 A)
	 Interruptor magnético ST	30 A
	-	40 A
	-	30 A
3	-	50 A
	 Motor del ventilador	40 A
	 Desempañador trasero	40 A
	 FSR de ABS/VSA	40 A
	 Motor de ABS/VSA	40 A
	-	40 A
	 Motor auxiliar	40 A
	 Principal de IG	30 A
	-	40 A
	 Módulo de relés 2	30 A

	Circuito protegido	Amperios
5	 DC/DC <sup>*1</sup>	(30 A)
	 Limpiaparabrisas	30 A
	 EPS	70 A
	 Módulo de relés	30 A
	-	40 A
6	 Ventilador principal	30 A
	 Principal 2 de la caja de fusibles	60 A
7	 Ventilador auxiliar	30 A
8	 Principal 2 de IG	30 A
9	 Marcha atrás	15 A
10	 Lavaparabrisas	15 A
11	-	-
12	 <sup>*1</sup>	(20 A) <sup>*1</sup>
13	-	-
14	-	-
15	 Rejilla del obturador*	(10 A)
16	-	-
17	 Embrague MG	10 A
18	 Bocina	10 A
19	 Audio auxiliar*	(15 A) <sup>*1</sup>
20	 Audio*	7,5 A <sup>*2</sup>

	Circuito protegido	Amperios
21	-	-
22	 DBW	15 A
23	 Luces de emergencia	15 A
24	 Reserva FI-ECU	10 A
25	 IGP	15 A
26	 Transmisión	15 A
27	 Faro izquierdo	20 A
28	 Inyector	20 A
29	 Luces de freno	10 A
30	 Faro derecho	20 A
31	 Bobina IG	15 A
32	-	-
33	-	-
34	-	-
35	 Audio Sub VST <sup>*1</sup>	(30 A) <sup>*1</sup>
36	 IGPS (LAF)	10 A
37	 Audio VST <sup>*1</sup>	(30 A) <sup>*1</sup>
38	-	-
39	 VBACT	10 A
40	 IGPS (FAN)	7,5 A
41	-	-
42	 Monitor IG1 2	7,5 A

\*1: Modelos de Corea

\*2: Excepto modelos de Corea

## ■ Caja principal de fusibles interior

Se encuentra debajo del salpicadero.

La ubicación de los fusibles se muestra en la etiqueta debajo de la columna del volante.

Localice el fusible en cuestión mediante el número del fusible y el número de la etiqueta.

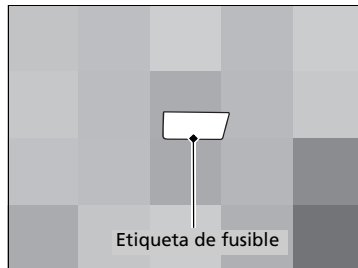
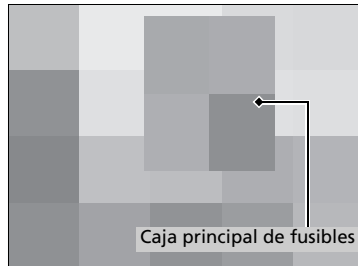

■ Circuito protegido y amperaje de fusibles

		Circuito protegido	Amperios
1		Elevalunas eléctrico del conductor	20 A
2		Elevalunas eléctrico del acompañante	20 A
3		Elevalunas eléctrico trasero del lado del acompañante	20 A
4		Elevalunas eléctrico trasero del lado del conductor	20 A
5		Opción	10 A
6		SRS	10 A
7		Actuador de bloqueo de la tapa del maletero	10 A
8		-	(10 A)
9		Toma de alimentación de accesorios delantera	20 A
10		Cerradura de puerta	20 A
11		Medidor	10 A
12		Corte del motor de arranque*	(10 A)
13		Opción 2	10 A
14		MISS SOL	10 A
15		Desbloqueo de la puerta del conductor*	(10 A)
16		-	(7,5 A)
17	-	-	-

		Circuito protegido	Amperios
18	-	-	-
19	-	-	-
20		CGW	10 A
21	-	-	-
22		INTELIGENTE	10 A
23		Bloqueo de la puerta del conductor*	(10 A)
24		-	(15 A)
25		-	(5 A)
26		SRS	10 A
27		ACG	10 A
28		VSA/ABS	10 A
29		Bomba de combustible	20 A
30		Desbloqueo de la puerta del conductor	10 A
31		Desbloqueo de la puerta del acompañante	10 A
32		Techo solar*	(20 A)
33		Pantalla central*	(7,5 A)
34		Cargador de USB	10 A
35		-	(20 A)
36		Luces antiniebla traseras*	(10 A)
37	-	-	-
38		-	(20 A)
39		Bloqueo de la puerta del acompañante	10 A

		Circuito protegido	Amperios
40		Deslizamiento del asiento eléctrico del conductor*	(20 A)
41		Reclinación del asiento eléctrico del conductor*	(20 A)
42		-	(10 A)
43		A/C	10 A
44		Luces de conducción de día	10 A
45		ACC	10 A
46		Bloqueo de llave ACC	10 A
47		Bloqueo de la puerta del conductor	10 A
48		Calefacción de los asientos delanteros*	(20 A)
49		Reclinación del asiento eléctrico del acompañante*	(20 A)
50		Apoyo lumbar del asiento eléctrico del conductor	(10 A)
51	-	-	-
52	-	-	-
53		Deslizamiento del asiento eléctrico del acompañante*	(20 A)
54		Opción 1	10 A
55	-	-	-
56	-	-	-

Modelos con parada automática en ralentí

**Caja secundaria de fusibles interior**

Se encuentra debajo del salpicadero. La ubicación de los fusibles se muestra en la etiqueta debajo de la columna del volante. Localice el fusible en cuestión mediante el número del fusible y el número de la etiqueta.

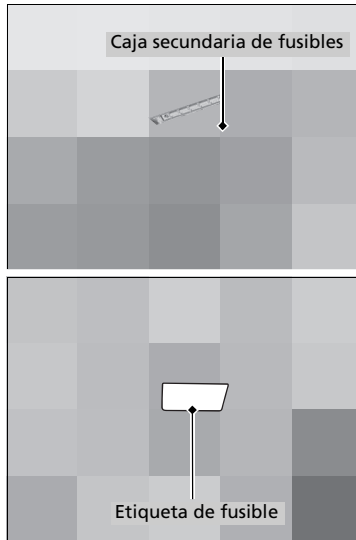

**■ Circuito protegido y amperaje de fusibles**

		Circuito protegido	Amperios
A		–	(7,5 A)
B		EOP	(10 A)
C		Audio VST	(15 A)
D		ACC VST	(10 A)
E		Audio Sub VST	(10 A)
F		–	(10 A)
G		Medidor	(10 A)
H		Opción	(10 A)

## Comprobación y sustitución de los fusibles

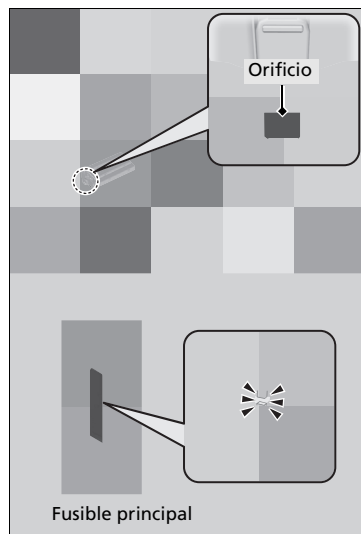

1. Pase el modo de alimentación a VEHÍCULO APAGADO. Apague los faros y todos los accesorios.
2. Desmonte la cubierta de la caja de fusibles.
3. Compruebe el fusible principal en la caja de fusibles del compartimento motor.
  - Busque el fusible por el orificio.
  - Si el fusible está fundido, llévalo a un distribuidor para que lo reemplacen.

### Comprobación y sustitución de los fusibles

#### AVISO

Sustituir un fusible por otro de mayor amperaje incrementa el riesgo de que se produzcan daños en el sistema eléctrico.

Utilice las tablas para localizar el fusible en cuestión y comprobar el amperaje especificado en la etiqueta del fusible.

► **Ubicaciones de los fusibles** P. 663

Sustituya por un fusible del mismo amperaje especificado.

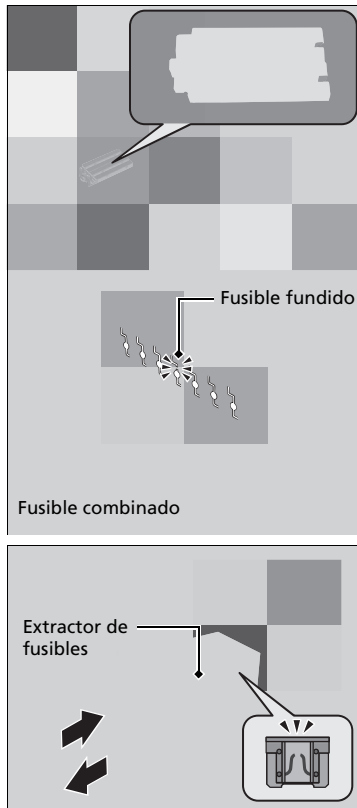

**4.** Compruebe los fusibles combinados de la caja de fusibles del compartimento motor.

- Busque en el espacio entre los fusibles.
- Si el fusible está fundido, llévalo a un distribuidor para que lo reemplacen.

**5.** Revise los fusibles pequeños situados en el compartimento motor y en el interior del vehículo.

- Si hay algún fusible fundido, retírelo con el extractor de fusibles y sustitúyalo por uno nuevo.

#### ☒ Comprobación y sustitución de los fusibles

Hay un extractor de fusibles en la parte trasera de la cubierta de la caja de fusibles del compartimento motor.

Póngase en contacto con un servicio de remolcado profesional si necesita remolcar su vehículo.

## ■ Equipo de remolque

El operador carga el vehículo en la plataforma trasera de un camión.

**Este es el mejor modo de transportar el vehículo.**

## ■ Remolcado con elevación de ruedas

El camión de remolque coloca dos brazos oscilantes debajo de los neumáticos delanteros y los eleva del suelo. Los neumáticos traseros se mantienen sobre el suelo. **Este es un modo aceptable de remolcar el vehículo.**

## » Remolcado de emergencia

### AVISO

Si intenta elevar o remolcar el vehículo por los parachoques se producirán daños graves. Los parachoques no están diseñados para soportar el peso del vehículo.

Asegúrese de que el freno de estacionamiento está liberado. Si no se puede soltar el freno de estacionamiento, el vehículo debe transportarse mediante una plataforma de remolque.

➡ **Freno de estacionamiento** P. 553

### AVISO

Si se realiza un remolcado inadecuado, como detrás de una autocaravana u otro vehículo a motor, la transmisión puede dañarse.

Nunca remolque el vehículo solo con una cuerda o cadena. Es muy peligroso, ya que las cuerdas y las cadenas pueden desplazarse lateralmente o romperse.



## ■ Qué hacer si no se puede desbloquear la tapa del depósito de combustible

Si no puede desbloquear la tapa del depósito de combustible, utilice el siguiente procedimiento.

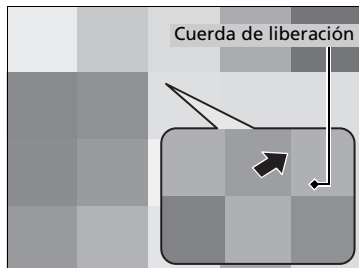

1. Abra el maletero.
  2. Tire hacia usted de la cuerda de desbloqueo.
    - ▶ La cuerda de liberación desbloquea la tapa del depósito de combustible al tirar de ella.
  3. Abra la tapa del depósito de combustible.
- ☞ **Suministro** P. 576, 578

## ☒ Qué hacer si no se puede desbloquear la tapa del depósito de combustible

Después de tomar estas medidas, contacte con un distribuidor para revisar el vehículo.

## ■ Qué hacer cuando no se puede abrir el maletero

Si no puede abrir el maletero, utilice el siguiente procedimiento.

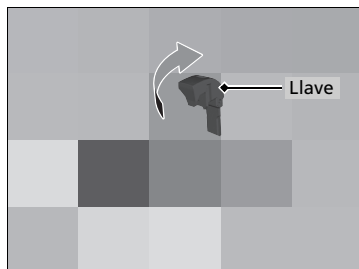
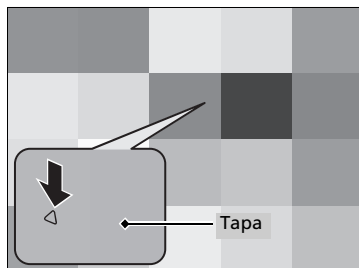

1. Presione el lado inferior izquierdo de la tapa para extraerla.

### Modelos con el bombillo en la cubierta

2. Retire la llave integrada del control a distancia de acceso sin llave.
3. Introduzca la llave en el bombillo y gírela hacia la derecha.
  - ▶ El maletero se desbloquea y se abre.

## » Qué hacer cuando no se puede abrir el maletero

Seguimiento:

Después de tomar estas medidas, contacte con un distribuidor para revisar el vehículo.

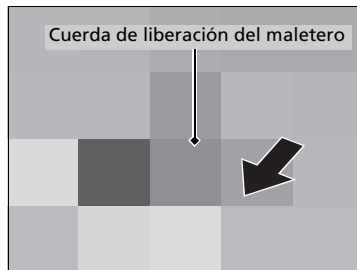

**Modelos sin el bombillo en la cubierta**

2. Tire de la cuerda de apertura del cofre en la dirección de la flecha de la imagen.
  - ▶ El maletero se desbloquea y se abre.

## Suministrar desde un recipiente portátil de combustible

Si se ha quedado sin combustible y necesita suministrar su vehículo desde un recipiente portátil, utilice el embudo proporcionado con su vehículo.

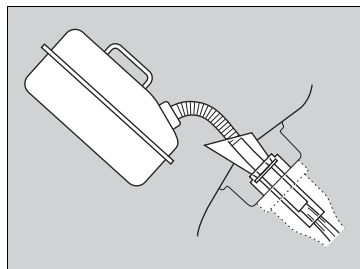
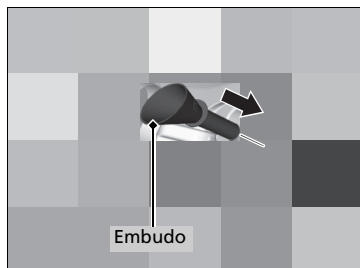

Cómo hacer frente a lo inesperado

1. Apague el motor.
2. Abra la tapa del depósito de combustible.
  - **Suministro** P. 576, 578
3. Saque el embudo de la caja de herramientas del maletero.
  - **Tipos de herramientas** P. 636
4. Coloque el extremo del embudo en la parte inferior de la abertura de llenado y, a continuación, insértelo lenta y completamente.
  - ▶ Asegúrese de que el embudo desciende junto con el tubo de llenado.
5. Llene el tanque con combustible desde el recipiente portátil de combustible.
  - ▶ Vierta el combustible con cuidado para no derramar.
6. Desmonte el embudo del cuello del llenador.
  - ▶ Limpie todo el combustible del embudo antes de guardarlo.
7. Cierre la tapa del depósito de combustible con la mano.

➤ Suministrar desde un recipiente portátil de combustible

### ⚠ ADVERTENCIA

La gasolina es muy inflamable y explosiva. Puede quemarse o herirse gravemente al manipular combustible.

- Pare el motor y manténgalo alejado de fuentes de calor, chispas y llamas.
- Manipule combustible sólo al aire libre.
- Limpie las salpicaduras inmediatamente.

#### AVISO

No inserte la boquilla de un recipiente portátil de combustible ni ningún otro embudo excepto el proporcionado con su vehículo. Hacerlo puede dañar el sistema de combustible.

No intente abrir haciendo palanca o empujando el depósito de combustible sellado con objetos extraños. Esto puede dañar el sistema de combustible y su sello.

Antes de suministrar, asegúrese de que el combustible del recipiente portátil sea gasolina.

# Información

Este capítulo incluye las especificaciones del vehículo, la ubicación de los números de identificación y otro tipo de información requerida legalmente.

<b>Especificaciones</b> .....	676
<b>Números de identificación</b>	
Número de identificación del vehículo (VIN), número del motor y número de la caja de cambios.....	679
<b>Dispositivos que emiten ondas de radio*</b> .....	680
<b>Licencias de código abierto</b> .....	694

\* No disponible en todos los modelos

## ■ Especificaciones del vehículo

Modelo	ACCORD	
Peso en orden de marcha	1.484 - 1.496 kg <sup>*2</sup>	
	1.489 - 1.534 kg <sup>*3</sup>	
	1.495 kg <sup>*1, *4</sup>	
Carga máxima permitida	1.960 kg	
Carga sobre el eje máxima permitida	Delantero	1.070 kg
	Trasero	950 kg
Peso bruto del vehículo <sup>*1</sup>	Consulte la etiqueta de certificación en el marco de la puerta del conductor	

\*1: Modelos de Corea

\*2: Modelos de Latinoamérica, excepto modelos de México

\*3: Modelos de África y Oriente Medio

\*4: Modelos de México

## ■ Especificaciones del motor

Tipo	DOHC de 4 cilindros en línea con refrigeración de agua	
Diámetro x carrera	73 x 89,5 mm	
Cilindrada	1.498 cm <sup>3</sup>	
Relación de compresión	10,6 : 1	
Bujías	NGK	DILKAR8P8SY
Potencia máxima <sup>*1</sup>	145 kW (194 HP)/6.000 rpm	
Par máx. <sup>*1</sup>	260 N·m (26,5 kgf·m)/1.700-4.500 rpm	
Velocidad máxima <sup>*1</sup>	190 km/h	

\*1: Modelos de Iraq y de países del CCG

## ■ Combustible

Tipo	Gasolina sin plomo, con un índice de octanos de 91 o superior <sup>*1</sup>	
	Gasolina sin plomo de alta calidad, 95 octanos o más <sup>*2</sup>	
Capacidad del depósito de combustible	56 L	

\*1: Excepto modelos de Perú

\*2: Modelos de Perú

## ■ Batería

Capacidad	48AH(5)/57AH(20)
-----------	------------------

Parada en ralentí/Actualizaciones del sistema:

La batería instalada en este vehículo se ha diseñado específicamente para un modelo con función de parada automática en ralentí o actualizaciones del sistema. Si necesita cambiar la batería, asegúrese de seleccionar el tipo especificado (LN2 EFB). Póngase en contacto con su distribuidor para obtener más detalles.

## ■ Líquido lavaparabrisas

Capacidad del depósito	1,5 L
------------------------	-------

## ■ Bombillas

Faros (luces de cruce)	LED
Faros (luces de carretera)	LED
Luces de posición/luces de conducción de día	LED
Intermitentes delanteros	LED
Luces de posición laterales delanteras*	LED
Intermitentes laterales (en los retrovisores de las puertas)	LED
Luces de freno	LED
Luces traseras	LED
Luces de posición laterales traseras/luces traseras*	LED
Intermitentes traseros	LED
Luces de marcha atrás	LED
Luz antiniebla trasera*	LED
Luz de matrícula trasera	LED
Tercera luz de freno	LED
Luces interiores	
Luces de lectura	LED
Luz del techo	LED
Luces de espejo de cortesía	LED
Luz del maletero	LED
Luz de la guantera*	LED
Luces ambiente	LED
Luz de la consola central	LED

### ■ Aire acondicionado

Tipo de refrigerante	HFO-1234yf (R-1234yf)
Cantidad de carga	435 – 485 g

### ■ Líquido de frenos

Especificado	Líquido de los frenos con DOT 3 o DOT 4
--------------	-----------------------------------------

### ■ Líquido de la transmisión variable continua

Especificado	Honda HCF-2
Capacidad	Cambio 3,7 L

### ■ Aceite del motor

Recomendado	-Aceite de motor original de Honda 0W-20, 0W-30, 5W-30	
	-ACEA A5/B5, SN servicio API o de grado superior 0W-20, 0W-30, 5W-30	
Capacidad	Cambio	3,2 L
	Cambio incluido filtro	3,5 L

### ■ Refrigerante del motor

Especificado	Anticongelante/refrigerante Honda tipo 2 para todo el año
Proporción	50/50 con agua destilada
Capacidad	6,08 L
	(cambio incluidos los 0,71 L restantes en el depósito de reserva)

### ■ Neumático

Normal	Tamaño* <sup>1</sup>	225/50R17 94V 235/45R18 94W
	Presión	Consulte la etiqueta en el marco de la puerta del conductor
Repuesto compacto*	Tamaño	T135/90D16 102M
	Presión	Consulte la etiqueta en el marco de la puerta del conductor
Repuesto* (Neumático de tamaño normal)	Tamaño* <sup>1</sup>	225/50R17 94V 235/45R18 94W
	Presión	Igual que el neumático normal. Consulte la etiqueta en el marco de la puerta del conductor.
Tamaño de la llanta	Normal	17 x 7 1/2J* <sup>2</sup> 18 x 8J* <sup>3</sup>
	Repuesto compacto*	16 x 4T
	Repuesto de tamaño normal*	17 x 7 1/2J* <sup>2</sup> 18 x 8J* <sup>3</sup>

\*1: El tamaño de los neumáticos originales figura en la etiqueta de información de los neumáticos en el marco de la puerta del conductor.

\*2: Modelos con 225/50R17

\*3: Modelos con 235/45R18

### ■ Frenos

Tipo	Con servofreno
Delantero	Disco ventilado
Trasero	Disco sólido
Estacionamiento	Sistema de freno de estacionamiento eléctrico

## ■ Dimensiones del vehículo

### Modelos de Latinoamérica

Largo	4.971 mm	
Ancho	1.862 mm	
Alto	1.459 mm <sup>*1, *2</sup> 1.452 mm <sup>*3</sup>	
Batalla	2.829 mm <sup>*1, *3</sup> 2.830 mm <sup>*2</sup>	
Ancho de vía	Delantero	1.599 mm <sup>*2</sup> 1.601 mm <sup>*1, *3</sup>
	Trasero	1.617 mm <sup>*2</sup> 1.631 mm <sup>*1, *3</sup>

\*1: Modelos de México

\*2: Modelos de Chile, Costa Rica y Perú

\*3: Modelos para otros países

### Excepto modelos de Latinoamérica

Largo	4.970 mm <sup>*1</sup>	
	4.971 mm <sup>*2</sup>	
Ancho	1.860 mm <sup>*1</sup>	
	1.862 mm <sup>*2</sup>	
Alto	1.449 mm <sup>*3</sup>	
	1.450 mm <sup>*1</sup>	
	1.452 mm <sup>*4</sup>	
	1.459 mm <sup>*5</sup>	
	2.829 mm <sup>*4</sup>	
Batalla	2.830 mm <sup>*1, *3, *5</sup>	
	1.591 mm <sup>*6</sup>	
Ancho de vía	Delantero	1.599 mm <sup>*5</sup> 1.600 mm <sup>*1, *7</sup> 1.601 mm <sup>*4</sup>
	Trasero	1.613 mm <sup>*6</sup> 1.617 mm <sup>*5</sup> 1.620 mm <sup>*1, *7</sup> 1.631 mm <sup>*4</sup>

\*1: Modelos de Corea

\*2: Excepto modelos de Corea

\*3: Modelos de Oriente Medio

\*4: Modelos de África excepto Nigeria

\*5: Modelos de Nigeria

\*6: Modelos de Oriente Medio con ruedas de 18 pulgadas

\*7: Modelos de Oriente Medio con ruedas de 17 pulgadas

## ■ Eficiencia de consumo energético y categoría\*1

Neumático normal*	Nombre de fabricante	MICHELIN
	Nombre de marca	Energy Saver A/S
	Tamaño	225/50R17 94V
	Grado de coeficiente de resistencia en giro	2
Neumático normal*	Grado de índice de agarre en mojado	4
	Nombre de fabricante	W HanKOOK
	Nombre de marca	KiNERGY GT
	Tamaño	225/50R17 94V
Neumático normal*	Grado de coeficiente de resistencia en giro	2
	Grado de índice de agarre en mojado	3

\*1: Modelos de Corea

\*NOTA: En algunos modelos se incluyen como disponibles neumáticos del mismo tamaño y distintos fabricantes; sin embargo, no están disponibles de modo opcional.



## Número de identificación del vehículo (VIN), número del motor y número de la caja de cambios

El vehículo tiene un número de identificación del vehículo (VIN) de 17 dígitos que se utiliza para registrar su vehículo cumpliendo las condiciones de la garantía y para matricularlo y asegurarlo. Las ubicaciones de los VIN, el número del motor y el número de la transmisión del vehículo se muestran como sigue.

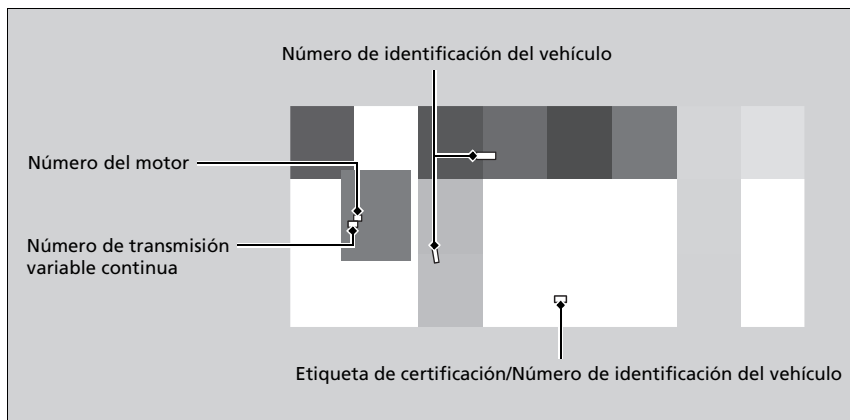

### ☒ Número de identificación del vehículo (VIN), número del motor y número de la caja de cambios

El número de identificación del vehículo (VIN) interior está ubicado debajo de la tapa.

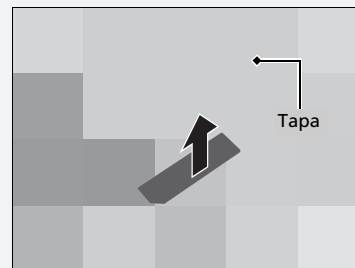



## Dispositivos que emiten ondas de radio\*

Los siguientes productos y sistemas de su vehículo emiten ondas de radio cuando están en funcionamiento.

### Modelos de Marruecos

Sistema de acceso sin llave	Control de cruceo adaptativo (ACC) con seguimiento de baja velocidad/sistema de frenado de mitigación de colisión (CMBS)
<b>BCM</b> AGREE PAR L'ANRT MAROC Número d'agrément: MR 00025015 ANRT 2020 Date d'agrément: 23/07/2020	AGREE PAR L'ANRT MAROC Número d'agrément: MR 00032137 ANRT 2022 Date d'agrément: 03/03/2022
<b>FOB</b> AGREE PAR L'ANRT MAROC Número d'agrément: MR 24116 ANRT 2020 Date d'agrément: 26/05/2020	

## Modelos de Corea

Sistema de acceso sin llave		
	FOB	BCM
		
Nombre de empresa/Marca	Continental Automotive GmbH	Continental Automotive GmbH
Número de certificación	R-C-TAL-TP_4	R-C-TAL-41580430
N.º reg. de aprobación de tipo/PMN (nombre de comercialización del producto)	Dispositivo de corto alcance	Dispositivo de corto alcance
Nombre comercial/número de referencia del proveedor	Continental Automotive GmbH	Continental Automotive GmbH
Nombre de producto/nombre del modelo	TP_4	41580430
País del fabricante/origen	China/México	China/México

Modelos de Corea

Control de cruceo adaptativo (ACC) con seguimiento de baja velocidad/sistema de frenado de mitigación de colisión (CMBS)



Sistema de teléfono de manos libres





Número de autorización: R-C-BO2-F5CP12  
Nombre comercial: Robert Bosch GmbH  
Nombre de equipo/material (o nombre de producto): F5CP12  
N.º de modelo: F5CP12  
Fabricante: Robert Bosch GmbH  
País: Alemania

Número de autorización: R-R-N25-AH00ICB/R-R-N25-AH00ICB\_1  
Nombre comercial: ALPS ALPINE CO., LTD.  
Nombre de equipo/material (o nombre de producto): AH00ICB/AH00ICB  
N.º de modelo: AH00ICB/AH00ICB  
Fabricante: ALCOM ELECTRONICOS DE MÉXICO, S.A. DE C.V.  
País: México  
Este dispositivo inalámbrico no se puede utilizar junto con servicios que protegen la vida humana puesto que puede interferir con señales de radio de vital importancia para la comunicación entre estos servicios y sus dispositivos relevantes.

## Modelos de Corea

Sistema de información de punto ciego/Monitor de tráfico cruzado	Unidad de control telemática
 <p>Número de autorización: R-R-1VN-NB24G20V0  Nombre comercial: Veoneer US, Inc.  Nombre de equipo/material (o nombre de producto): Radar de automoción 24 GHz NB  N.º de modelo: NB24G20V0  Fabricante: Veoneer US, Inc.  País: Canadá</p>	 <p>Número de autorización: R-C-LGE-TLHOBDNN0B5  Nombre comercial: LG Electronics  Nombre de equipo/material (o nombre de producto): TSU (Telematics Service Unit)  N.º de modelo: TLHOBDNN0B5  Fabricante: LG Electronics  País: Vietnam</p>

Modelos de Corea

Cargador de USB	Puerto USB
 <p>Número de autorización: R-R-N25-UCU                      Nombre comercial: ALPS ALPINE CO.,LTD.                      Nombre de equipo/material (o nombre de producto): UCU                      N.º de modelo: MX293AC                      Fabricante: ALPS ALPINE CO.,LTD.                      País: México</p>	 <p>Número de autorización: R-R-N25-UCU                      Nombre comercial: ALPS ALPINE CO.,LTD.                      Nombre de equipo/material (o nombre de producto): UCU                      N.º de modelo: MX293AD                      Fabricante: ALPS ALPINE CO.,LTD.                      País: México</p>

**Modelos de Emiratos Árabes Unidos**

Sistema de acceso sin llave		Control de cruceo adaptativo (ACC) con seguimiento de baja velocidad/sistema de frenado de mitigación de colisión (CMBS)	
<p><b>BCM</b></p> <div style="border: 1px solid black; padding: 5px; width: fit-content;"> <p><b>TRA</b>                      REGISTERED No:                      ER88345/20                      DEALER No:                      DA36975/14</p> </div>	<p><b>FOB</b></p> <div style="border: 1px solid black; padding: 5px; width: fit-content;"> <p><b>TRA</b>                      REGISTERED No:                      ER81325/20                      DEALER No:                      DA36975/14</p> </div>		
Sistema de teléfono de manos libres		Unidad de control telemática	
<div style="border: 1px solid black; padding: 5px; width: fit-content;"> <p><b>TRA</b>                      REGISTERED No:                      ER10553/22                      DEALER No:                      0034163/10</p> </div>			
Cargador inalámbrico*			

Información

\* No disponible en todos los modelos

**Modelos de Nigeria**

<b>Sistema de acceso sin llave</b>	<b>Control de cruce adaptativo (ACC) con seguimiento de baja velocidad/sistema de frenado de mitigación de colisión (CMBS)</b>
La conexión y el uso de este equipo de comunicaciones están permitidos por la comisión de comunicaciones de Nigeria.	

**Modelos de Bahamas**

<b>Sistema de acceso sin llave</b>	
<b>BCM/FOB</b>	
Este dispositivo cumple la sección 15 de las reglas de la FCC. El funcionamiento está sujeto a las dos condiciones siguientes: (1) este dispositivo no debe causar interferencias perjudiciales y (2) este dispositivo debe aceptar cualquier interferencia recibida, incluidas las interferencias que puedan causar un funcionamiento no deseado.	
Los cambios o modificaciones no aprobados expresamente por los responsables de su conformidad pueden anular la autoridad del usuario para utilizar el equipo.	

<b>Control de cruce adaptativo (ACC) con seguimiento de baja velocidad/sistema de frenado de mitigación de colisión (CMBS)</b>	
Nombre de fabricante	Robert Bosch GmbH
Nombre del modelo	F5CP12
N.º de serie	Puede consultar el número de serie en la etiqueta del dispositivo.
Número de autorización	3530



**Modelos de Bahamas**

Sistema de teléfono de manos libres	
Nombre de fabricante	ALPS ALPINE CO., LTD.
Nombre del modelo	AH00ICB/AH00ICB 1
N.º de serie	Puede consultar el número de serie en la etiqueta del dispositivo.
Número de autorización	AH00ICB (Dorado): URCA_TA_2022_083 AH00ICB 1 (Plateado): URCA_TA_2022_084

Cargador inalámbrico*	
N.º de serie	BEJWC500HOTL20
Número de autorización	URCA_TA_2020_151

Cargador inalámbrico*	
Nombre de fabricante	BH EVS Co.,Ltd.
Nombre del modelo	WC500HOC121
N.º de serie	Esta información es un número de serie de producto de cada módulo.
Número de autorización	FCC ID: 2A6WXWC500HOTL20

**Modelos de Egipto y Catar**

Sistema de acceso sin llave	
<b>BCM/FOB</b>	
Este dispositivo cumple la sección 15 de las reglas de la FCC. El funcionamiento está sujeto a las dos condiciones siguientes: (1) este dispositivo no debe causar interferencias perjudiciales y (2) este dispositivo debe aceptar cualquier interferencia recibida, incluidas las interferencias que puedan causar un funcionamiento no deseado.	
Los cambios o modificaciones no aprobados expresamente por los responsables de su conformidad pueden anular la autoridad del usuario para utilizar el equipo.	

\* No disponible en todos los modelos

Modelos de Curazao y San Martín

Sistema de acceso sin llave

BCM

<http://continental-homologation.com/honda>



Por el presente, Continental Automotive GmbH declara que este modelo [41580430] cumple los requisitos esenciales y otras disposiciones pertinentes de la Directiva 2014/53/ UE.

El texto completo de la declaración de conformidad de la UE está disponible en la siguiente dirección de Internet:

<https://continental-homologation.com/honda>

Uso previsto:

Dispositivo de corto alcance para control remoto

Dirección postal:

Continental Automotive GmbH

Dirección: Siemensstrasse 12

D-93055 Regensburg

Alemania

Bandas de frecuencia en las que funciona el equipo de radio: 125 KHz

Potencia de radiofrecuencia máxima transmitida en las bandas de

frecuencia en las que funciona el equipo de radio: 10 mW

Nombre del importador: Honda Motor Europe Ltd. Oficina de Aalst

Dirección postal:

Wijngaardveld 1 (Noord V) 9300 Aalst (Bélgica)

FOB

<http://continental-homologation.com/honda>



Por el presente, Continental Automotive GmbH declara que este modelo [TP\_4] cumple los requisitos esenciales y otras disposiciones pertinentes de la Directiva 2014/53/ UE.

El texto completo de la declaración de conformidad de la UE está disponible en la siguiente dirección de Internet:

<https://continental-homologation.com/honda>

Uso previsto:

Dispositivo de corto alcance para control remoto

Dirección postal:

Continental Automotive GmbH

Dirección: Siemensstrasse 12

D-93055 Regensburg

Alemania

Bandas de frecuencia en las que funciona el equipo de radio: 433,92 MHz

Potencia de radiofrecuencia máxima transmitida en las bandas de

frecuencia en las que funciona el equipo de radio: 1 mW

Nombre del importador: Honda Motor Europe Ltd. Oficina de Aalst

Dirección postal:

Wijngaardveld 1 (Noord V) 9300 Aalst (Bélgica)

#### Modelos de Latinoamérica

Todos los dispositivos de frecuencia de radio instalados en el vehículo cumplen con los requisitos y estándares de la normativa indicada a continuación:

Según requiere la FCC:

Este dispositivo cumple la sección 15 de las reglas de la FCC. El funcionamiento está sujeto a las dos condiciones siguientes: (1) Este dispositivo no debe causar interferencias perjudiciales y (2) este dispositivo debe aceptar cualquier interferencia recibida, incluidas las interferencias que puedan causar un funcionamiento no deseado.

Los cambios o modificaciones no aprobados expresamente por los responsables de su conformidad pueden anular la autoridad del usuario para utilizar el equipo.

Modelos de México

Sistema de audio con pantalla

N.º de certificado	IFT RCPHOAH22-2251
Nombre de marca	HONDA
Nombre del modelo	AH00ICB 1

**Modelos de Bolivia y Curazao****Sistema de audio con pantalla****SECCIÓN Bluetooth**

Especificación Bluetooth: Bluetooth V5.2 (2.402 MHz ~ 2.480 MHz)

Potencia: +4 dBm/2,51 mW media (Clase de alimentación 2)

Perfil: A2DP (Advanced Audio Distribution Profile, Perfil de distribución de audio avanzado), AVRCP (AV Remote Control Profile, Perfil de control remoto de A/V), DID (Device ID, ID de dispositivo), HFP (Hands-Free Profile, Perfil de manos libres), MAP (Message Access Profile, Perfil de acceso a mensajes), PBAP (Phone Book Access Profile, Perfil de acceso a la agenda del teléfono), RFCOMM (RFCOMM), SPP (Serial Port Profile, Perfil de puerto serie)

**SECCIÓN Wi-Fi**

Rangos de frecuencia: IEEE 802.11b/g/n (2,4 GHz)

Canales: 1-11 canales (2,4 GHz)

Banda de frecuencia 2,4 GHz: 2.412 - 2.462 MHz

Potencia 2,4 GHz:

11b: Máx. 15 dBm, 11g/n: Máx. 13 dBm

Protocolos de seguridad: WPA2 Personal, Modo de transición WPA3-SAE, WPA3 Personal, WPA-Personal

Modelos de Georgia

Sistema de audio con pantalla

SECCIÓN Bluetooth

Especificación Bluetooth: Bluetooth V5.2 (2.402 MHz ~ 2.480 MHz)

Potencia: +4 dBm/2,51 mW media (Clase de alimentación 2)

Perfil: A2DP (Advanced Audio Distribution Profile, Perfil de distribución de audio avanzado), AVRCP (AV Remote Control Profile, Perfil de control remoto de AV), DID (Device ID, ID de dispositivo), HFP (Hands-Free Profile, Perfil de manos libres), MAP (Message Access Profile, Perfil de acceso a mensajes), PBAP (Phone Book Access Profile, Perfil de acceso a la agenda del teléfono), RFCOMM (RFCOMM), SPP (Serial Port Profile, Perfil de puerto serie)

SECCIÓN Wi-Fi

Rangos de frecuencia: IEEE 802.11b/g/n (2,4 GHz)

Canales: 1-13 ch (2,4 GHz)

Banda de frecuencia 2,4 GHz: 2.412 - 2.472 MHz

Potencia 2,4 GHz:

11b: Máx. 15 dBm, 11g/n: Máx. 13 dBm

Protocolos de seguridad: WPA2 Personal, Modo de transición WPA3-SAE, WPA3 Personal, WPA-Personal

## ■ Funcionamiento de Bluetooth

### ■ Configuración antes del uso

Acerca de Bluetooth

Bluetooth es una tecnología inalámbrica que permite la comunicación entre un dispositivo móvil o un PC en distancias cortas. Permite una llamada manos libres o la transmisión de datos entre dispositivos Bluetooth compatibles. La transmisión Bluetooth está disponible en el espectro de 2,4 GHz sin licencia si la distancia entre los dispositivos se ajusta a 10 metros. Para obtener más información, consulte el sitio web de Bluetooth (<http://www.bluetooth.com/>)

Según la versión de Bluetooth, un dispositivo compatible con Bluetooth quizá no pueda comunicarse con esta unidad.

No se garantiza el funcionamiento correcto de esta unidad con todos los dispositivos compatibles con Bluetooth. Para el control de los dispositivos compatibles con Bluetooth, consulte a su distribuidor Alpine o el sitio web de Alpine.

En función del entorno, la conexión inalámbrica Bluetooth podría ser inestable.

Cuando haga una llamada, o realice alguna configuración, asegúrese de detener el coche en un lugar seguro.

Según los dispositivos compatibles con Bluetooth conectados, el funcionamiento podría ser distinto. Consulte también el manual del propietario de los dispositivos conectados.

## Licencia de código abierto de los instrumentos

---

### QNX

El software instalado en el producto incluye software de código abierto. Si desea obtener información sobre el software de código abierto, consulte el siguiente sitio web.

*<https://www.denso.com/global/en/opensource/meter/honda/>*

## Licencia de código abierto TCU\*

---

Para obtener el código abierto de GPL, LGPL, MPL, y otras licencias de código abierto que tienen las obligaciones de desvelar el código abierto, que está contenido en este producto, y para acceder a las condiciones de la licencia a las que se hace referencia, los avisos de copyright y otros documentos relevantes, visite *<https://opensource.lge.com>*. LG Electronics también le podrá proporcionar el código fuente abierto en CD-ROM por un cargo que cubra el coste de dicha distribución (como el coste del soporte, el envío y la manipulación) previa solicitud por correo electrónico a [opensource@lge.com](mailto:opensource@lge.com). Esta oferta es válida para quien reciba esta información durante un periodo de tres años tras nuestro último envío de este producto.



## Licencia de código abierto de la cámara detectora delantera

"El producto incluye código en el dominio público: [https://www.jonolick.com/uploads/7/19/2/1/7921194/ljo\\_jpeg.cpp](https://www.jonolick.com/uploads/7/19/2/1/7921194/ljo_jpeg.cpp)

El código se basa en <https://github.com/ljpeg-js/ljpeg-js/blob/master/lib/encoder.js>

Copyright (c) 2008, Adobe Systems Incorporated

Todos los derechos reservados.

Se permiten la redistribución y el uso en formato binario y de fuente, con o sin modificación siempre que se cumplan estas condiciones:

- \* Las redistribuciones de código fuente deben conservar el aviso de copyright anterior, esta lista de condiciones y el siguiente descargo de responsabilidad.
- \* Las redistribuciones en formato binario deben reproducir el aviso de copyright anterior, esta lista de condiciones y el siguiente descargo de responsabilidad en la documentación u otros materiales proporcionados con la distribución.
- \* Ni el nombre de Adobe Systems Incorporated ni los nombres de sus contribuidores podrán usarse para recomendar ni promocionar productos derivados de este software sin permiso previo por escrito.

ESTE SOFTWARE LO PROPORCIONAN LOS TITULARES DEL COPYRIGHT Y LOS CONTRIBUIDORES "TAL CUAL" Y SE DESCARTAN CUALQUIER GARANTÍA EXPRESA O IMPLÍCITA, ENTRE OTRAS, GARANTÍAS IMPLÍCITAS DE COMERCIALIZACIÓN E IDONEIDAD PARA UN FIN CONCRETO. EN NINGÚN CASO, EL TITULAR DEL COPYRIGHT NI LOS CONTRIBUIDORES SERÁN RESPONSABLES DE DAÑOS DIRECTOS, INDIRECTOS, INCIDENTALES, ESPECIALES, EJEMPLARES NI DERIVADOS (ENTRE OTROS, ADQUISICIÓN DE SERVICIOS O MERCANCÍAS DE SUSTITUCIÓN; PÉRDIDA DE USO, DATOS O BENEFICIOS; O INTERRUPCIÓN DE LA ACTIVIDAD COMERCIAL) INDEPENDIEMENTE DE CÓMO SE OCASIONARON Y POR NINGUNA TEORÍA DE RESPONSABILIDAD, YA SEA CONTRACTUAL, RESPONSABILIDAD ESTRICTA O EXTRA CONTRACTUAL (INCLUIDA NEGLIGENCIA U OTRA CAUSA) DERIVADOS DEL USO DE ESTE SOFTWARE INCLUSO SI ESTABAN INFORMADOS DE LA POSIBILIDAD DE TALES DAÑOS.

\*/

/\*

## A

ABS (sistema de frenos antibloqueo) .....	560
Accesorios y modificaciones .....	633
Aceite (motor) .....	600
Aceite del motor recomendado .....	600
Advertencia de presión baja del aceite del motor .....	656
Comprobación .....	601
Llenado .....	602
Viscosidad .....	600
Aceite del motor .....	600
Aceite del motor recomendado .....	600
Advertencia de presión baja del aceite .....	656
Comprobación .....	601
Llenado .....	602
Actualizaciones del sistema .....	324
Aditivos, aceite del motor .....	600
Advertencia de presión baja de aceite .....	656
Airbags .....	52
Airbags avanzados .....	59
Airbags de cortina .....	67
Airbags de rodilla .....	61
Airbags frontales (SRS) .....	55
Airbags laterales .....	64
Después de una colisión .....	55
Grabadora de datos de eventos .....	1, 2
Indicador .....	69, 109
Indicador de desactivación del airbag frontal del acompañante .....	70
Mantenimiento de los airbags .....	72
Airbags de cortina .....	67
Airbags de rodilla .....	61
Airbags frontales (SRS) .....	55
Airbags laterales .....	64
Airbags SRS (airbags) .....	55
Ajuste .....	213
Asientos delanteros .....	213
Asientos traseros .....	217
Reloj .....	160
Reposabrazos .....	223
Cabeceras .....	221
Retrovisores .....	210
Sonido .....	253
Volante .....	209
Ajuste del reloj .....	160
Ajustes .....	152
Alfombras .....	629
Anclaje del hombro .....	48
Anclajes inferiores .....	85
Android Auto™ .....	278, 355
Apertura .....	672
Maletero .....	672
Apertura/cierre .....	598
Cofre .....	186
Elevallas eléctricas .....	179
Maletero .....	190
Techo solar .....	145
Apoyo de seguridad .....	274, 347
Apple CarPlay .....	651
Arranque con cables .....	649
Arranque de emergencia del motor .....	441
Arranque del motor .....	646
No arranca .....	651
Si la batería se ha descargado .....	651
Asientos .....	213
Ajuste .....	213
Asientos delanteros .....	213
Asientos traseros .....	217
Calefacción de los asientos .....	235
Asientos delanteros .....	213
Ajuste .....	213
Asientos traseros (plegado) .....	461
Asistencia de maniobrabilidad ágil .....	531
Asistencia en atascos .....	196
Atenuación .....	210
Faros .....	268, 344
Retrovisor .....	136
Audio Bluetooth® .....	449
Autonomía .....	619
Avance lento (caja de cambios automática de variación continua) .....	107, 657

## B

Batería .....	619
Indicador del sistema de carga .....	623
Mantenimiento (sustitución) .....	619
Servicio (comprobación de la batería) .....	651
Si la batería se ha descargado .....	651
Batería descargada .....	177
Bloqueo de seguridad para niños .....	163
Bloqueo/desbloqueo .....	178
Bloqueo/desbloqueo automático .....	177
Bloqueos de seguridad para niños .....	173
Con una llave .....	166
Desde el exterior .....	175
Desde el interior .....	

Llaves .....	163
Bloqueo/desbloqueo automático .....	178
Bluetooth® HandsFreeLink® .....	396
Botón de desactivación de parada automática en ralentí .....	455
Botón de las luces de emergencia .....	6
Botón de los retrovisores exteriores térmicos .....	205
Botón de los retrovisores exteriores térmicos/desempañador trasero .....	205
Botón ECON .....	452
Botón engine start/stop del motor .....	192
Bujías .....	676

## C

Caja de cambios automática de variación continua	
Avance lento .....	449
Cambio forzado.....	449
Cambios .....	450
Funcionamiento de la palanca de cambios .....	24, 451
La palanca de cambios no se mueve .....	653
Líquido .....	605
Calefacción (Asiento).....	235
Calefacción de los asientos.....	235
Calefacción de los asientos delanteros.....	235
Cambio de bombillas .....	607
Cambio forzado (caja de cambios automática/caja de cambios automática de variación continua).....	449
Cambios (transmisión variable continua)....	450

Carga baja de la batería .....	657
Carga máxima permitida .....	439, 676
Cargador inalámbrico .....	232
Cámara detectora delantera .....	550
Cámara trasera con múltiples vistas.....	572
Cinturones (seguridad) .....	42
Cinturones de seguridad .....	42
Abrochamiento.....	47
Ajuste del anclaje del hombro .....	48
Comprobación.....	50
Indicador de advertencia .....	44, 108
Instalación de un sistema de sujeción de niños con cinturón de seguridad de tres puntos ....	90
Mujeres embarazadas .....	49
Recordatorio .....	44
Tensores automáticos de los cinturones de seguridad.....	46
Circulación con un remolque .....	440
CMBS (Sistema de frenado de mitigación de colisión).....	485
Cojines elevadores (para niños) .....	96
Colgador para ropa.....	229
Combustible .....	26, 575
Autonomía .....	136
Consumo .....	580
Consumo instantáneo de combustible .....	136
Consumo medio de combustible.....	136
Filtro .....	606
Indicador .....	125
Indicador de nivel bajo de combustible.....	109
Recomendaciones .....	575
Suministro.....	575
Combustible especificado.....	575, 676

Compartimento de la consola .....	226
Compartimento para gafas de sol.....	230
Comprobación de seguridad .....	41
Conducción .....	435
Posiciones de cambio .....	450
Transmisión.....	449
Conducción segura.....	37
Conexión Wi-Fi .....	346
Configuración pantalla .....	254
Consumo de combustible y emisiones de CO <sub>2</sub> .....	580
Consumo instantáneo de combustible.....	136
Consumo medio de combustible.....	136
Control de crucero adaptativo (ACC) con seguimiento de baja velocidad... 118, 497	
Cómo hacer frente a lo inesperado.....	635
Cristal (cuidado).....	628, 631
Cuentakilómetros parcial.....	135
Cuidado del exterior (limpieza).....	630

## D

DAB .....	259, 335
Desbloqueo de las puertas delanteras desde el interior .....	16, 175
Desbloqueo de puertas .....	166
Desempañado del parabrisas y ventanillas..	239
Dispositivos de tracción en la nieve .....	617
Dispositivos que emiten ondas de radio .....	680

**E**

Elevallunas eléctricos.....	186
Emergencia .....	670
Equipaje (límite de carga).....	439
Especificaciones .....	676
Especificaciones de las bombillas .....	676
Espejos de cortesía .....	9
Etiqueta con el número de llave .....	164
Etiqueta de certificación .....	679
Etiquetas de advertencia .....	99
Etiquetas de seguridad .....	99

**F**

Faros .....	196
Alineación .....	607
Atenuación .....	196, 200
Funcionamiento .....	196
Funcionamiento automático .....	197
Luces de carretera automáticas.....	201
Filtro .....	
Combustible.....	606
Polvo y polen.....	626
Filtro de polvo y polen .....	626
Fondo .....	316
Freno de estacionamiento .....	553
Freno de pie.....	556
Funciones .....	243
Funciones personalizadas .....	282, 373
Función de arranque asistido con freno .....	458
Fusibles.....	663
Comprobación y reemplazo .....	668

Ubicaciones .....	663, 665, 667
-------------------	---------------

**G**

Ganchos para el equipaje.....	229
Gases de escape y sus riesgos (monóxido de carbono) .....	98
Gasolina.....	26, 575
Consumo instantáneo de combustible .....	136
Consumo y emisiones de CO <sub>2</sub> .....	580
Indicador .....	125
Indicador de nivel bajo de combustible .....	109
Información.....	575
Suministro .....	575
Gato (llave para tuercas de rueda) .....	636, 637, 642
Google integrado .....	362
Guantera .....	226

**H**

Herramientas .....	636
HFL (HandsFreeLink®) .....	396
HFT (teléfono de manos libres).....	288, 396
Honda Sensing .....	28, 482
Hora (configuración) .....	160

**I**

Indicaciones de dirección (intermitentes) ...	195
Indicador de advertencia encendido/ parpadeando.....	656

Indicador de desactivación del airbag frontal del acompañante.....	70
Indicador de las luces de carretera .....	113
Indicador de mensaje del sistema.....	114
Indicador de nivel bajo de combustible .....	109
Indicador de posición del cambio .....	108
Indicador de presión baja de los neumáticos/sistema de advertencia de desinflado.....	662
Indicador de presión baja de los neumáticos/TPMS .....	661
Indicador del freno de estacionamiento y del sistema de frenos (Ámbar) .....	106, 659
Indicador del freno de estacionamiento y del sistema de frenos (Rojo) ..	104, 105, 658, 659
Indicador del sistema de carga.....	107, 657
Indicadores .....	102, 125
Alarma del sistema de seguridad.....	115
Apagado automático de asistencia de conducción del sistema de mitigación de salida de carretera.....	120
Apoyo de seguridad (ámbar).....	121
Apoyo de seguridad (verde/gris).....	124
Avisador de velocidad .....	114
Control de crucero adaptativo (ACC) con intervalo de seguimiento de baja velocidad .....	119
Desactivación de parada automática en ralentí.....	116
Freno de estacionamiento y sistema de frenos (ámbar) .....	106, 659

Freno de estacionamiento y sistema de frenos (rojo).....	104, 105, 658, 659
Indicador del control de crucero adaptativo (ACC) con seguimiento a baja velocidad (Ámbar).....	118
Indicador del control de crucero adaptativo (ACC) con seguimiento a baja velocidad (Blanco/Verde).....	118, 497
Indicador del sistema de asistencia de permanencia en carril (LKAS) (Ámbar).....	119
Indicador del sistema de asistencia de permanencia en carril (LKAS) (Blanco/Verde).....	119, 518
Intermitentes y luces de emergencia.....	113
Luces de carretera.....	113
Luces de carretera automáticas.....	113
Luces encendidas.....	113
Luz antiniebla trasera.....	114
Mensaje del sistema.....	114
Mitigación de salida de carretera (Ámbar)....	120
Mitigación de salida de carretera (Gris).....	120
Modo de crucero.....	119
Modo ECON.....	115, 452
Nivel bajo de combustible.....	109
Parada automática en ralentí (verde).....	116
Posición del cambio.....	108
Presión baja de los neumáticos/sistema de advertencia de desinflado.....	112, 466
Presión baja de los neumáticos/TPMS... ..	111, 462
Recordatorio del cinturón de seguridad..	44, 108
Retención automática del freno.....	107, 557
Sistema auxiliar de estabilidad del vehículo (VSA).....	110

Sistema auxiliar de estabilidad del vehículo (VSA) OFF.....	110
Sistema de carga.....	107, 657
Sistema de frenado de mitigación de colisión (CMBS) (Ámbar).....	120
Sistema de frenado de mitigación de colisión (CMBS) (Gris).....	120
Sistema de frenos antibloqueo (ABS).....	109
Sistema de la caja de cambios.....	108
Sistema de parada automática en ralentí (ámbar).....	116
Sistema de retención automática del freno.....	107, 557
Sistema de servodirección eléctrica (EPS).....	109, 660
Sistema de sujeción suplementario.....	69, 109
Sistema inmovilizador.....	115
Suspensión de parada automática en ralentí.....	117
Testigo de averías.....	107, 657
<b>Indicadores de desgaste (neumático).....</b>	<b>614</b>
<b>Información.....</b>	<b>675</b>
<b>Información legal sobre Apple CarPlay/Android Auto.....</b>	<b>432</b>
<b>Interfaz de información al conductor.....</b>	<b>128, 131</b>
Cambio de la pantalla.....	132
<b>Intermitentes.....</b>	<b>195</b>
Indicadores (tablero de instrumentos).....	113
<b>Interruptores (alrededor del volante)..</b>	<b>6, 7, 192</b>
<b>Interruptores de luces.....</b>	<b>196</b>
iPod.....	262, 338, 421

<b>L</b>	
<b>LaneWatch.....</b>	<b>479</b>
<b>Lavaparabrisas.....</b>	<b>204</b>
Interruptor.....	204
Llenado/reposición del líquido.....	606
<b>Licencias de código abierto.....</b>	<b>427, 694</b>
<b>Limpia/lavaparabrisas.....</b>	<b>204</b>
Comprobación y sustitución de las escobillas del limpiaparabrisas.....	609
<b>Limpieza del exterior.....</b>	<b>630</b>
<b>Limpieza del interior.....</b>	<b>628</b>
<b>Límite de carga.....</b>	<b>439</b>
<b>Líquidos.....</b>	
Frenos.....	605
Lavaparabrisas.....	606
Refrigerante del motor.....	603
Transmisión variable continua.....	605
<b>Llamada de emergencia (eCall).....</b>	<b>414</b>
<b>Llave para tuercas de rueda (manivela del gato).....</b>	<b>636, 637, 642</b>
<b>Llaves.....</b>	<b>163</b>
Etiqueta con el número.....	164
La puerta trasera no se abre.....	177
Control a distancia.....	171
Prevención de bloqueo.....	174
Tipos y funciones.....	163
<b>Llenado.....</b>	
Aceite del motor.....	602
Lavaparabrisas.....	606
Refrigerante.....	603

<b>Localización de averías</b> .....	635	<b>M</b>	
El aviso acústico suena al abrir la puerta .....	33	<b>Maletero</b> .....	179
El motor no arranca.....	646	Bombilla de la luz .....	676
El pedal del freno vibra.....	32	Interruptor principal.....	181
Fusible fundido.....	663, 665, 667	Mensaje de apertura.....	41
Indicadores de advertencia .....	102	No se puede abrir .....	672
La palanca de cambios no se mueve .....	653	Tapa.....	179
La puerta trasera no se abre .....	33, 177	<b>Control a distancia</b> .....	171
Pinchazo/neumático desinflado .....	638	<b>Control de selección (audio)</b> .....	252
Remolcado de emergencia .....	670	<b>Controles</b> .....	159
Ruido al frenar .....	35	<b>Botones del control remoto de audio</b> .....	249
Sobrecalentamiento .....	654	<b>Manejo</b>	
<b>Luces</b> .....	196, 607	Arranque del motor.....	441
Automáticas.....	197	Frenado.....	553
Indicador de las luces de carretera .....	113	<b>Mantenimiento</b> .....	583
Indicador de luces encendidas .....	113	Aceite.....	601
Interiores.....	224	Bajo el cofre.....	597
Intermitentes.....	195	Batería.....	619
Luces antiniebla.....	199	Calendario de mantenimiento .....	593
Luces de carretera automáticas.....	201	Aire acondicionado.....	625
Luces de conducción de día .....	200	Limpieza.....	628
Reemplazo de bombillas.....	607	Líquido de frenos.....	605
<b>Luces automáticas</b> .....	197	Líquido de la caja de cambios .....	605
<b>Luces de carretera automáticas</b> .....	201	Neumáticos .....	612
Indicador.....	113	Precauciones .....	584
<b>Luces de conducción de día</b> .....	200	Radiador.....	604
<b>Luces de lectura</b> .....	225	Refrigerante .....	603
<b>Luces interiores</b> .....	224	Reemplazo de bombillas.....	607
<b>Luminosidad</b> .....	147	Seguridad .....	585
<b>Luz antiniebla</b> .....	199	Sistema de monitor de aceite.....	587
		<b>Mecanismo de apertura de emergencia del maletero</b> .....	181
		<b>Medidores, indicadores</b> .....	125
		<b>Mensaje de seguridad</b> .....	0
		<b>Mitigación de salida de carretera</b> .....	540
		Activación y desactivación.....	545
		<b>Mitigación de salida de carretera (Gris)</b> .....	120
		<b>Modificaciones (y accesorios)</b> .....	633
		<b>Modo de pánico</b> .....	185
		<b>Modo de sincronización</b> .....	241
		<b>Monitor de atención del conductor</b> .....	141
		<b>Monitor de tráfico cruzado</b> .....	568
		<b>Monóxido de carbono</b> .....	98
		<b>Motor</b> .....	679
		Aceite.....	600
		Arranque .....	441
		Refrigerante.....	603
		Si la batería se ha descargado .....	651
		<b>Mujeres embarazadas</b> .....	49
		<b>N</b>	
		<b>Navegación</b> .....	140
		<b>Neumático compacto de repuesto</b> .....	638, 677
		<b>Neumático de repuesto</b> .....	638, 677
		<b>Neumático desinflado</b> .....	638
		<b>Neumáticos</b> .....	612
		Cadenas .....	617
		Comprobación y servicio .....	612
		Indicadores de desgaste .....	614
		Intercambio .....	616
		Invierno .....	617
		Neumático de repuesto.....	638, 677
		Pinchazo (desinflado) .....	638
		Presión de aire .....	612, 677

Revisión .....	613
<b>Neumáticos de invierno</b> .....	617
Cadenas .....	617
<b>Neumáticos desgastados</b> .....	612
<b>Normativa</b> .....	680
<b>Números (identificación)</b> .....	679
<b>Números de identificación</b> .....	679
Identificación del vehículo .....	679
Motor y caja de cambios .....	679
<b>Números de identificación del vehículo</b> .....	679

## P

<b>Palanca de cambios</b> .....	24, 450
Desbloqueo .....	653
Funcionamiento .....	24, 451
No se mueve .....	653
<b>Panel de instrumentos</b> .....	101
<b>Pantalla de temperatura exterior</b> .....	126
<b>Pantalla del sistema de audio/ información</b> .....	312
<b>Parabrisas</b>	
Desempeñado .....	239
Limpia/lavaparabrisas .....	204
Limpieza .....	628, 631
Líquido lavaparabrisas .....	606
Rasquetas del limpiaparabrisas .....	609
<b>Parada</b> .....	563
<b>Parada automática en ralentí</b> .....	453
<b>Parada de emergencia del motor</b> .....	650
<b>Personalizar</b> .....	152
<b>Pinchazo (neumático)</b> .....	638
<b>Plegado de los asientos traseros</b> .....	217

<b>Portabebidas</b> .....	227
<b>Portavasos</b> .....	227
<b>Potencia baja de la señal del control a distancia de acceso sin llave</b> .....	165
<b>Precauciones durante la conducción</b> .....	448
Lluvia .....	448
<b>Presión de aire</b> .....	677
<b>Prevención de bloqueo involuntario sin llave</b> .....	174
<b>Puertas</b> .....	163
Bloqueo automático .....	178
Bloqueo/desbloqueo de puertas desde el exterior .....	166
Bloqueo/desbloqueo de puertas desde el interior .....	175
Desbloqueo de puertas automático .....	178
Llaves .....	163
Sistema de prevención de bloqueo involuntario .....	174
<b>Puertos USB</b> .....	246

## R

<b>Radiador</b> .....	604
<b>Radio (AM/FM)</b> .....	332
<b>Radio (FM/AM)</b> .....	255
<b>Radio AM/FM</b> .....	255, 332
<b>Radio FM/AM</b> .....	255, 332
<b>RDS (sistema de radiodifusión de datos)</b> .....	257, 334
<b>Recordatorio de asiento trasero</b> .....	219
<b>Refrigerante (motor)</b> .....	603
Llenado en el depósito de reserva .....	603

Llenado en el radiador .....	604
Sobrecalentamiento .....	654
<b>Refrigerante del motor</b> .....	603
Indicador de temperatura .....	125
Llenado en el depósito de reserva .....	603
Llenado en el radiador .....	604
Sobrecalentamiento .....	654
<b>Reiniciar un cuentakilómetros parcial</b> .....	135
<b>Reloj</b> .....	160
<b>Remolcado del vehículo</b>	
Emergencia .....	670
<b>Reposabrazos</b> .....	223
<b>Cabeceras</b> .....	221
<b>Suministro</b> .....	575
Gasolina .....	575, 676
Indicador de combustible .....	125
Indicador de nivel bajo de combustible .....	109
<b>Reproducción de audio Bluetooth®</b> ...	268, 344
<b>Restablecimiento de la configuración de inicio</b> .....	287, 394
<b>Retención automática del freno</b> .....	557
Indicador .....	107, 557
<b>Retrovisor</b> .....	210
<b>Retrovisor interior</b> .....	210
<b>Retrovisores</b> .....	210
Ajuste .....	210
Exteriores .....	211
Puertas .....	211
Retrovisor interior .....	210
<b>Retrovisores de puertas</b> .....	211
<b>Retrovisores exteriores</b> .....	211

**S**

Seguridad para niños .....	73	Sistema de asistencia de permanencia en carril (LKAS) .....	518	Sistema de audio con pantalla .....	308
Apertura de emergencia del maletero .....	181	<b>Sistema de audio</b> .....	244	Sistema de audio con pantalla en color .....	252
Bloqueos de seguridad para niños .....	177	Actualizaciones del sistema .....	324	<b>Sistema de aire acondicionado</b> .....	236
Selección de un sistema de sujeción de niños .....	80	Ajuste del sonido .....	253, 329	Cambio del modo .....	236
Sensor de radar .....	552	Android Auto™ .....	278, 355	Deshielo de parabrisas y ventanillas .....	239
Sensor de temperatura .....	126, 242	Apple CarPlay .....	274, 347	Filtro de polvo y polen .....	626
Señal de parada de emergencia .....	562	Audio con pantalla .....	308	Modalidad de recirculación y aire exterior .....	238
Servodirección eléctrica (EPS)		Barra de estado .....	323	Modo sincronizado .....	241
Indicador .....	109, 660	Configuración de fondo de pantalla .....	316	Sensores .....	242
Siri Eyes Free .....	272	Configuración de pantalla .....	254, 330	Uso del aire acondicionado automático .....	236
Sistema auxiliar de estabilidad del vehículo (VSA) .....	459	Código de seguridad .....	248	<b>Sistema de control de presión de los neumáticos</b> .....	462
Botón de desactivación .....	460	DAB .....	259, 335	Indicador .....	111, 661
Indicador del sistema .....	110	Función del sistema de audio .....	252	<b>Sistema de frenado de mitigación de colisión (CMBS)</b> .....	485
Indicador Off .....	110	Google integrado .....	362	<b>Sistema de frenado de mitigación de colisión (CMBS) (Gris)</b> .....	120
Sistema de acceso sin llave .....	166	Información general .....	421	<b>Sistema de frenos</b> .....	553
Sistema de advertencia de desinflado .....	466	iPod .....	262, 338	Freno de estacionamiento .....	553
Calibración/Inicialización .....	468	Limitaciones del funcionamiento manual .....	290, 331	Freno de pie .....	556
Indicador .....	112, 466	Botones del control remoto .....	249	Indicador (Ámbar) .....	106
<b>Sistema de aire acondicionado</b> .....	236	Mensajes de error .....	419	Indicador (rojo) .....	104, 105
Cambio del modo .....	236, 238	Pantalla de audio/información .....	312	Líquido .....	605
Desempeñado del parabrisas y ventanillas ...	239	Pantalla de inicio .....	318	Retención automática del freno .....	557
Filtro de polvo y polen .....	626	Protección antirrobo .....	248	Sistema de asistencia al frenado .....	561
Modo de recirculación/aire exterior .....	236, 238	Radio AM/FM .....	255, 332	Sistema de frenos antibloqueo (ABS) .....	560
Modo sincronizado .....	241	RDS (Sistema de radiodifusión de datos) .....	257, 334	<b>Sistema de frenos antibloqueo (ABS)</b> .....	560
Sensores .....	242	Reactivación .....	248	Indicador .....	109
Uso del aire acondicionado automático .....	236	Realización/planificación de las actualizaciones del sistema .....	325	<b>Sistema de información de punto ciego</b> .....	475
<b>Sistema de asistencia de arranque en pendiente</b> .....	446	Selección de una fuente de audio .....	331	<b>Sistema de memorización de posición de conducción</b> .....	206
		Sistema de audio con pantalla en color .....	252	<b>Sistema de monitor de aceite</b> .....	587
		Unidades de memoria USB .....	341, 422		



Sistema de prevención de bloqueo involuntario.....	174
Sistema de radiodifusión de datos (RDS).....	257, 334
Sistema de retención automática del freno	
Indicador.....	107, 557
Sistema de seguridad.....	182
Indicador de alarma del sistema de seguridad.....	115
Sistema de seguridad para niños	
Instalación de un sistema de sujeción de niños con cinturón de seguridad de tres puntos....	90
Niños mayores.....	95
Uso de una correa.....	93
Sistema de sonido.....	246
Puertos USB.....	246
Sistema de sujeción para niños.....	73
Cojines elevadores.....	96
Selección de un sistema de sujeción de niños.....	80
Sistema de sujeción para bebés.....	77
Sistema de sujeción para niños orientado hacia atrás.....	77
Sistema de sujeción para niños pequeños.....	79
Sistema de sujeción suplementario (SRS).....	55
Sistema de teléfono de manos libres.....	288
Botones del HFT.....	288
Configuración del teléfono.....	293
Favoritos.....	301
Importación automática de la agenda y de las llamadas recientes del teléfono móvil....	300
Limitaciones del funcionamiento manual.....	290
Pantalla de información de estado del HFT...	290

Tono de llamada.....	298
Sistema de teléfono de manos libres (HFT)/Bluetooth® HandsFreeLink® (HFL).....	396
Botones del sistema HFT/HFL.....	396
Configuración del teléfono.....	401
Contactos favoritos.....	407
Importación automática de la agenda telefónica y el registro de llamadas del teléfono móvil.....	406
Limitaciones del funcionamiento manual.....	398
Menús de HFT/HFL.....	399
Opciones durante una llamada.....	413
Pantalla de estado del HFT/HFL.....	398
Realización de una llamada.....	409
Recepción de una llamada.....	412
Tono de llamada.....	405
Transferencia automática.....	405
Sistema de teléfono manos libres	
Opciones durante una llamada.....	307
Realización de una llamada.....	303
Recepción de una llamada.....	306
Transferencia automática.....	298
Sistema del sensor de estacionamiento.....	565
Sistema EPS (Servodirección eléctrica).....	660
Sistema inmovilizador.....	182
Indicador.....	115
Sobrecalentamiento.....	654
Sustitución	
Batería.....	623
Bombillas.....	607
Fusibles.....	663, 665, 667
Goma de las escobillas del limpiaparabrisas..	609
Neumáticos.....	615

Sustitución de bombillas.....	607
Faros.....	607
Intermitentes delanteros.....	607
Intermitentes laterales/luces de emergencia..	607
Luces de freno, traseras/ posición laterales traseras e intermitentes traseros.....	608
Luces de posición laterales delanteras.....	607
Luces de posición/conducción de día.....	607
Luces traseras, de marcha atrás y antiniebla trasera.....	608
Luz de matrícula trasera.....	608
Tercera luz de freno.....	608

## T

Tabla de especificaciones del lubricante.....	677
Tacómetro.....	125
Tapa del depósito de combustible.....	26, 27, 576, 578
Tapón de llenado de combustible.....	26, 576
Teléfono de manos libres	
Menús del HFT.....	291
Temperatura	
Indicador.....	125
Pantalla de temperatura exterior.....	126
Testigo de averías.....	107, 657
Tiempo transcurrido.....	139
Toma de alimentación de accesorios.....	231
TPMS (Sistema de control de presión de los neumáticos).....	462
Indicador.....	111, 661

Transmisión .....	449, 450
Automática de variación continua .....	450
Indicador de posición del cambio .....	108
Líquido .....	605
Número .....	679
Transporte de equipaje .....	437, 439

## U

Unidades de memoria USB .....	265, 341, 422
Uso del sistema de acceso sin llave .....	166

## V

Varilla de medición del nivel (aceite del motor) .....	601
Vatios .....	676
Vehículo con motor turbo .....	581
Velocidad media .....	139
Velocímetro .....	125
Ventanillas (apertura y cierre) .....	186
Ventilación .....	236, 238
Viscosidad (aceite) .....	600, 677
Volante .....	209
Ajuste .....	209
VSA (sistema auxiliar de estabilidad del vehículo) .....	459

## W

WMA .....	265, 341
-----------	----------



3530AL010MEX

IMPRESO EN MÉXICO