







CR-V 2024
— HYBRID —
MANUAL DEL PROPIETARIO

Al leer este manual verá información precedida por el símbolo **AVISO**. La finalidad de esta información es ayudarle a evitar daños en su vehículo, otras propiedades y el medio ambiente.

Los símbolos   o  de las etiquetas fijadas en el vehículo le recuerdan que debe leer este manual de usuario para utilizar el vehículo de forma correcta y segura.

 o  se muestra con colores que indican “peligro” (rojo), “advertencia” (naranja) o “precaución” (ámbar).

➔ **Etiquetas de seguridad** P. 97

Información sobre seguridad

Su seguridad y la de los demás es muy importante. Conducir este vehículo de forma segura es una responsabilidad muy importante.

Para ayudarle a tomar decisiones fundadas sobre seguridad, se han incluido procedimientos de funcionamiento y otro tipo de información en etiquetas y en este manual. Esta información le avisa de posibles riesgos que le podrían causar lesiones a usted o a terceros.

Por supuesto, no es práctico ni posible advertirle de todos los peligros relacionados con el funcionamiento o el mantenimiento de su vehículo. Deberá hacer uso de su buen juicio.

Esta importante información de seguridad la encontrará de diversas formas, entre las que se incluyen:

- **Etiquetas de seguridad** - en el vehículo.
- **Mensajes de seguridad** - precedidos por un símbolo de alerta de seguridad  y una de las tres palabras de aviso: **PELIGRO**, **ADVERTENCIA** o **PRECAUCIÓN**.

Estas palabras de aviso significan:

 **PELIGRO**

Si no sigue las instrucciones se producirá la MUERTE o HERIDAS GRAVES.

 **ADVERTENCIA**

Si no sigue las instrucciones pueden producirse la MUERTE o LESIONES GRAVES.

 **PRECAUCIÓN**

Si no sigue las instrucciones pueden producirse HERIDAS.

- **Encabezamientos de seguridad** - por ejemplo, Precauciones de seguridad importantes.
- **Sección sobre seguridad** - por ejemplo, Conducción segura.
- **Instrucciones** - cómo usar este vehículo correctamente y de forma segura.

Todo el manual incluye importante información sobre seguridad; léalo atentamente.

El manual del propietario se debe considerar como una parte del vehículo y deberá ir con el vehículo cuando se venda.

El manual del propietario abarca todos los modelos del vehículo. Puede encontrar descripciones de equipamiento y características que no son de su modelo en concreto.

Las imágenes contenidas en este manual del propietario (incluida la portada) que ilustran características, equipos y las pantallas del sistema de audio/información y de los instrumentos son solo ejemplos y podrían no corresponderse con las de su modelo en concreto.

La información y las especificaciones incluidas en esta publicación estaban en vigor en el momento de la aprobación para su impresión. No obstante, Honda Motor Co., Ltd. se reserva el derecho a suspender o cambiar especificaciones o diseño en cualquier momento sin previo aviso y sin incurrir en ninguna obligación.

➤ **Conducción segura** P. 37

Para una conducción segura P. 38 Cinturones de seguridad P. 43 Airbags P. 55

➤ **Panel de instrumentos** P. 99

Indicadores P. 100 Indicadores e interfaz de información del conductor P. 117

➤ **Controles** P. 137

Reloj P. 138 Bloqueo y desbloqueo de las puertas P. 139
Funcionamiento de los interruptores alrededor del volante P. 173
Sistema de aire acondicionado P. 220

➤ **Funciones** P. 225

Sistema de audio P. 226 Funcionamiento básico del sistema de audio P. 231
Funciones personalizadas P. 295

➤ **Conducción** P. 329

Antes de conducir P. 330 Circulación con un remolque P. 334 Instrucciones fuera de carretera P. 335
Cámara trasera con múltiples vistas P. 462 Suministro P. 464

➤ **Mantenimiento** P. 471

Antes de realizar operaciones de servicio P. 472 Recordatorio de mantenimiento* P. 476
Sustitución de bombillas P. 493
Batería de 12 voltios P. 507 Mantenimiento del control a distancia P. 510

➤ **Cómo hacer frente a lo inesperado** P. 523

Herramientas* P. 524 En caso de pinchazo P. 525
La palanca de cambios no se mueve P. 544 Sobrecalentamiento P. 545
Si no puede desbloquear la tapa del depósito de combustible P. 561

➤ **Información** P. 565

Especificaciones P. 566 Números de identificación P. 568

Índice

Seguridad para niños P. 74

Gases de escape y sus riesgos P. 96

Etiquetas de seguridad P. 97

Compuerta trasera P. 156
Retrovisores P. 192

Sistema de seguridad P. 166
Asientos P. 194

Ventanillas P. 170
Elementos auxiliares interiores P. 204

Techo solar P. 172

Mensajes de error de la unidad de audio P. 286

Información general sobre el sistema de audio P. 287

Sistema *Bluetooth*® HandsFreeLink®*/teléfono de manos libres* P. 312

Durante la conducción P. 337
Consumo de combustible y emisiones de CO₂ P. 469

Honda Sensing P. 372

Frenado P. 446

Estacionamiento del vehículo P. 455

Programa de mantenimiento P. 479

Operaciones de servicio bajo el cofre P. 483

Comprobación y mantenimiento de las escobillas del limpiaparabrisas P. 498

Comprobación y mantenimiento de los neumáticos P. 502

Mantenimiento del sistema de aire acondicionado P. 512

Limpieza P. 515

Accesorios y modificaciones P. 520

Manipulación del gato P. 537

El sistema de alimentación no arrancará P. 538

Si la batería de 12 voltios está descargada P. 542

Indicador encendido/parpadeando P. 547

Fusibles P. 554

Remolcado de emergencia P. 560

Si no puede abrir la compuerta trasera P. 562

Suministro* P. 563

Dispositivos que emiten ondas de radio P. 569

Licencias de código abierto P. 573

Guía de referencia rápida P. 6

Conducción segura P. 37

Panel de instrumentos P. 99

Controles P. 137

Funciones P. 225

Conducción P. 329

Mantenimiento P. 471

Cómo hacer frente a lo inesperado P. 523

Información P. 565

ÍNDICE P. 575

Índice visual

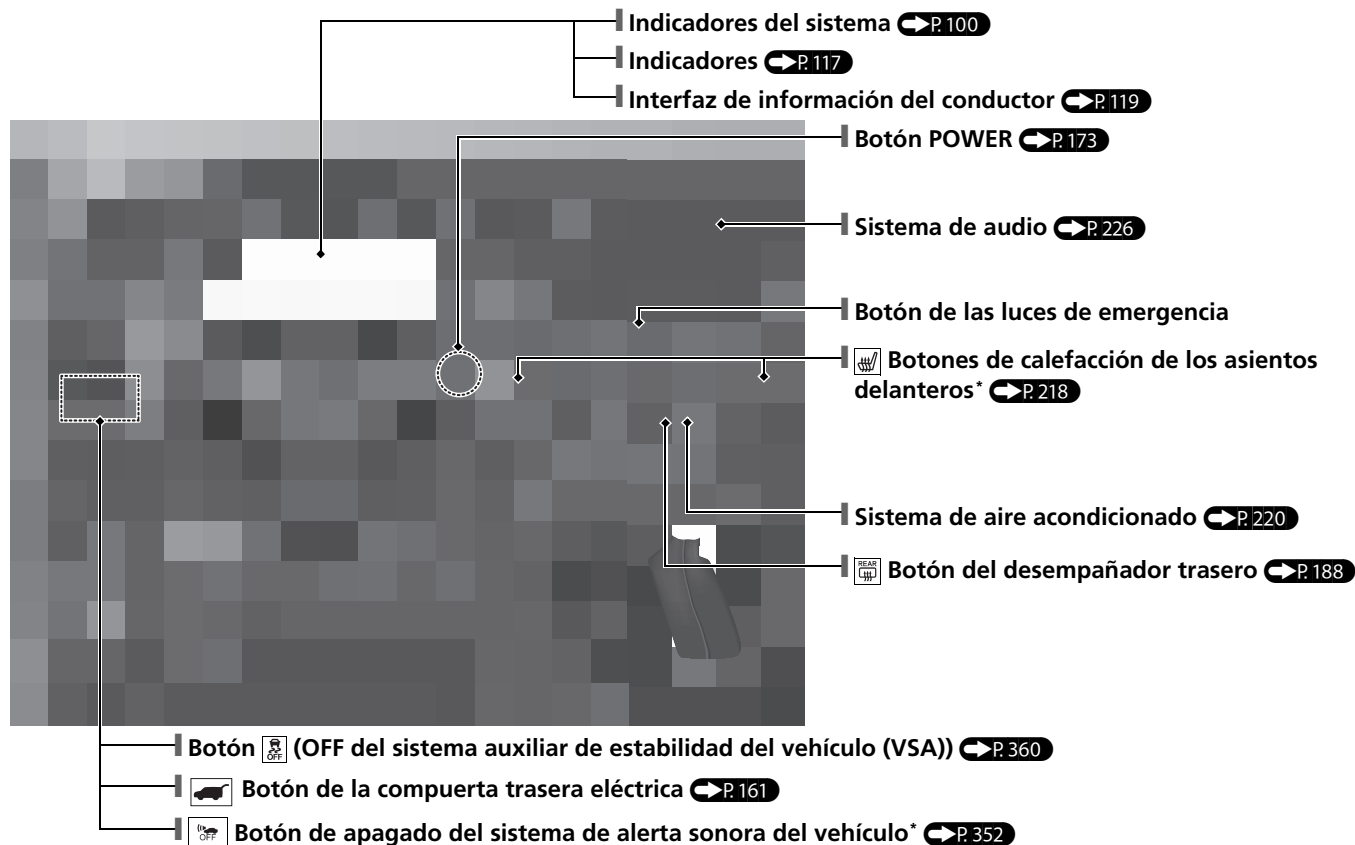

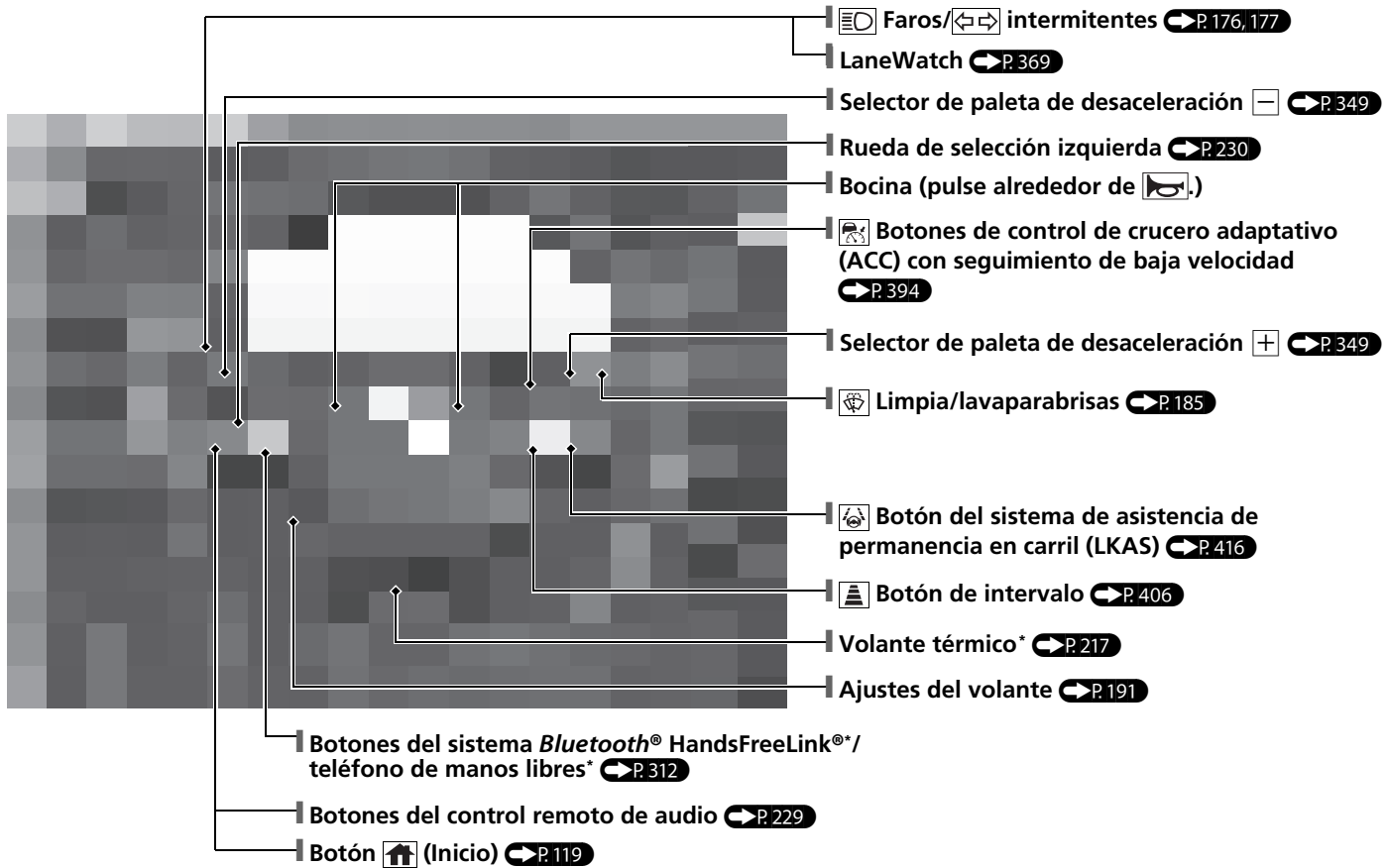

Índice visual

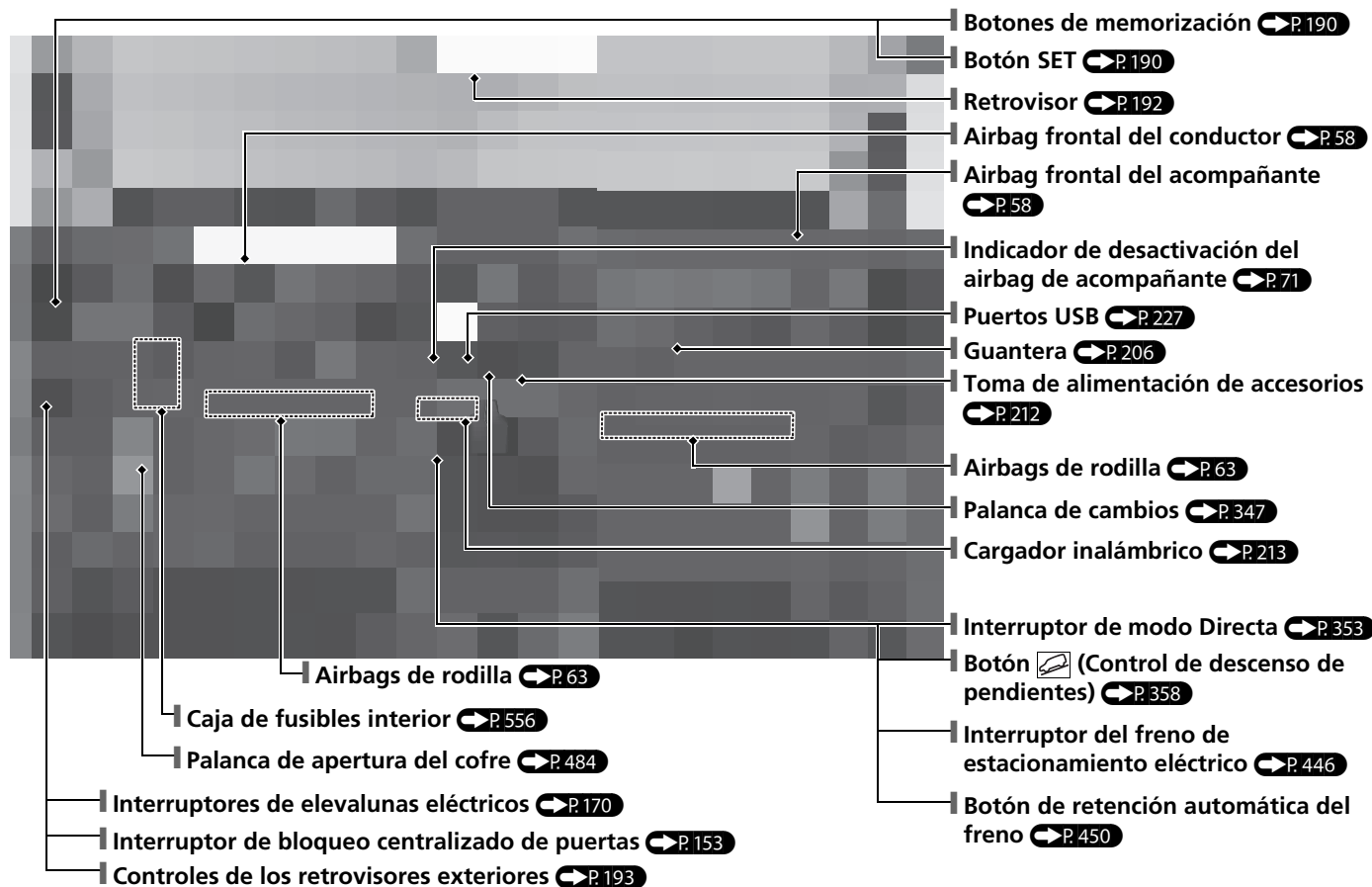

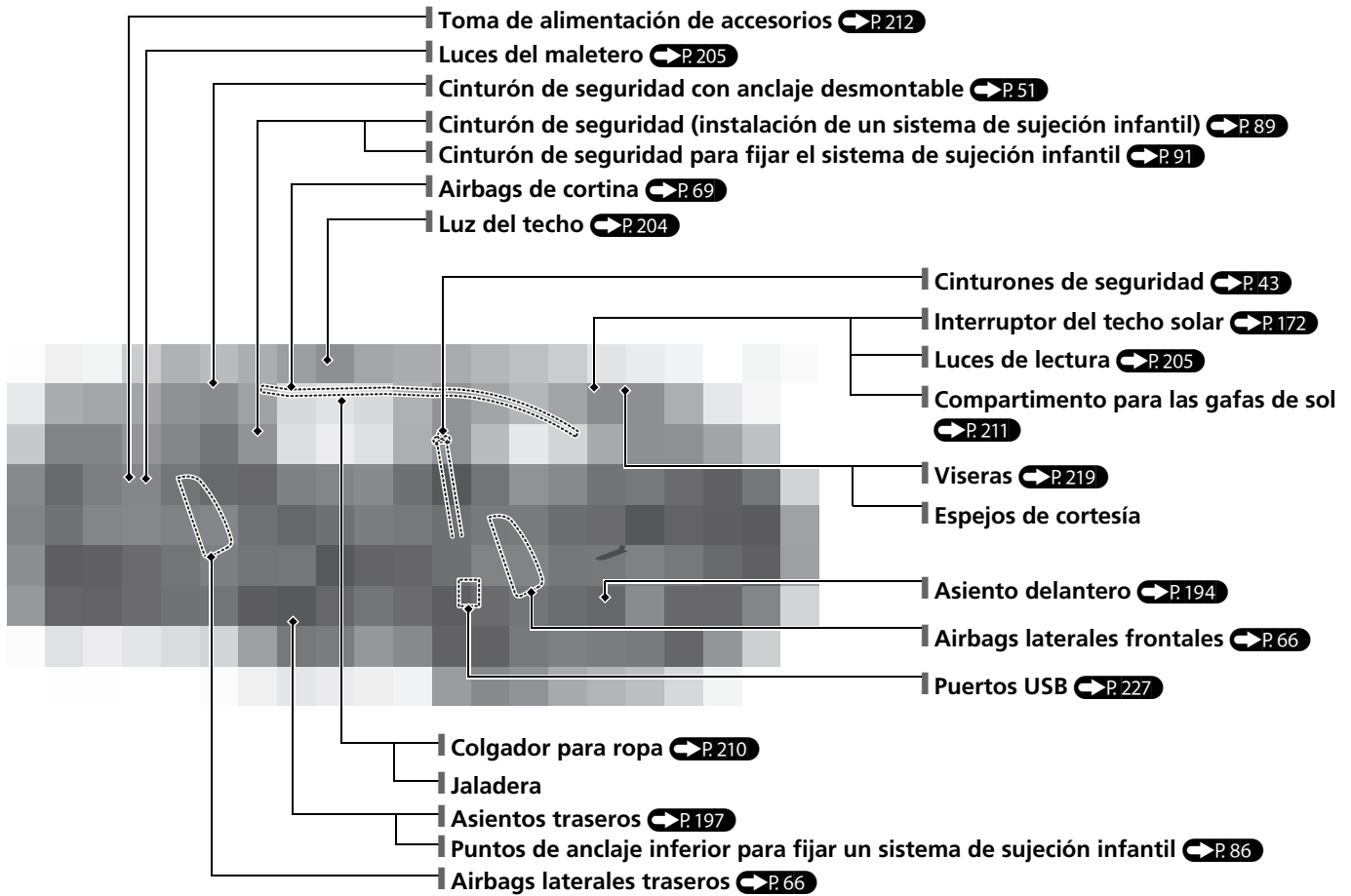

Índice visual

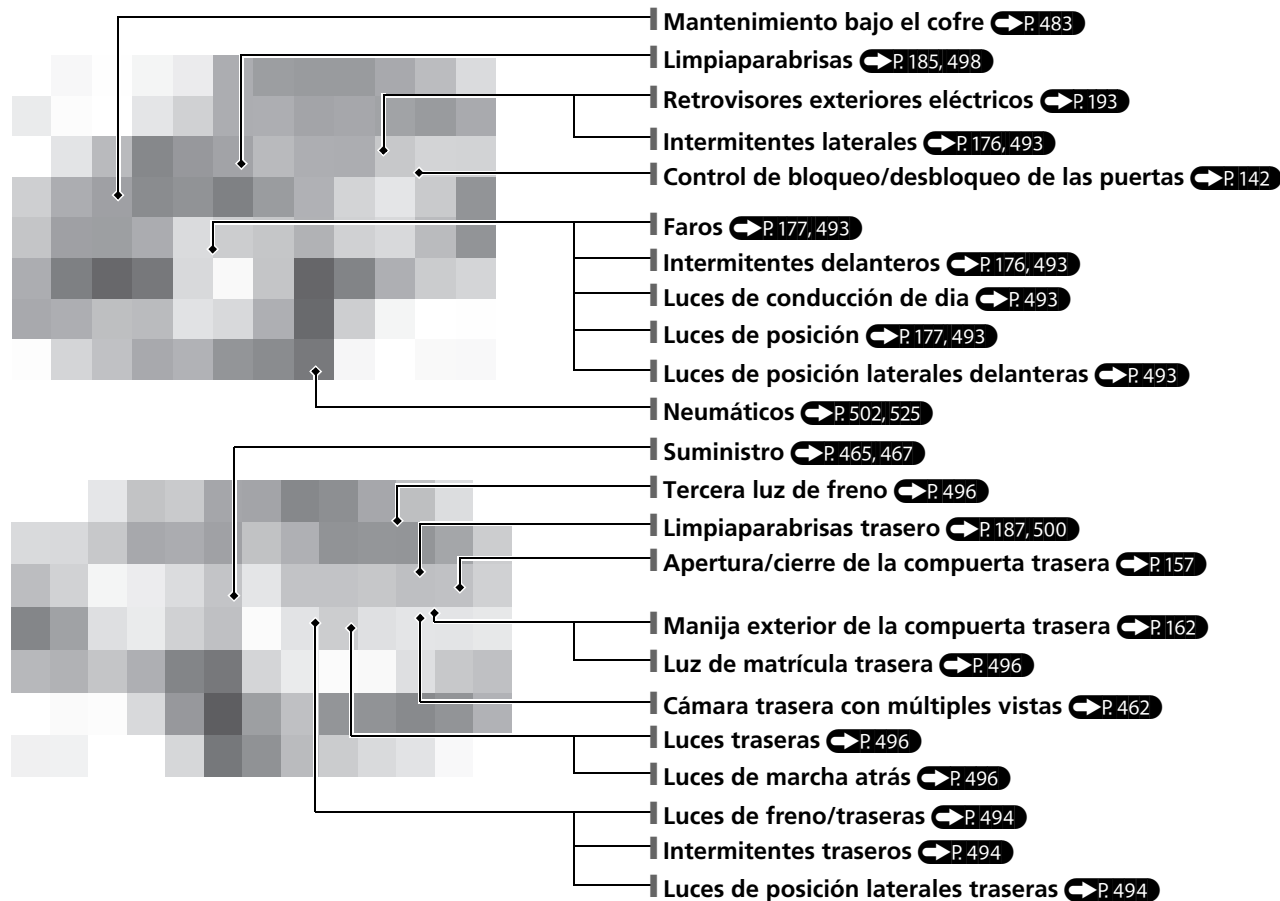

SPORT HYBRID i-MMD (sistema de conducción multimodo inteligente)

Su vehículo SPORT HYBRID i-MMD utiliza un motor eléctrico y uno a gasolina como fuentes de propulsión, con el motor eléctrico que recibe electricidad de una batería de alta tensión interna o de un generador interno. La batería de alta tensión se carga desde el generador impulsado por el motor de combustión o mediante la frenada regenerativa.

Al conducir, el vehículo se impulsa exclusivamente mediante el motor eléctrico, solo mediante el motor de gasolina o mediante una combinación de los dos. El sistema selecciona qué fuente de propulsión es el más adecuado y cambia automáticamente.

● Eficiencia energética

Al igual que un vehículo de gasolina, la eficiencia de combustible del vehículo híbrido y la autonomía de conducción resultan más afectadas por su estilo de conducción. Una conducción a alta velocidad y una aceleración agresiva pueden provocar fácilmente que el sistema cambie la fuente de propulsión al motor de gasolina.

Además, el uso de un sistema de control de aire acondicionado intensivo afecta a la eficiencia y gama de vehículos. Cualquiera de estos patrones de uso reducirá más rápido el estado de carga de la batería de alta intensidad.

● Tipos de batería

Se utilizan dos tipos de baterías en este vehículo; una batería estándar de 12 voltios que alimenta los airbags, las luces interiores y exteriores, y otros sistemas de 12 voltios estándar; y una batería de alta tensión que se utiliza para alimentar el motor de propulsión y recargar la batería de 12 voltios.

COMPONENTES PRINCIPALES DEL SISTEMA SPORT HYBRID i-MMD

Motor de gasolina– Hace funcionar el generador y, bajo ciertas condiciones, impulsa las ruedas directamente.

Generador– Arranca el motor y genera energía eléctrica cuando se conduce con el motor de gasolina para activar el motor eléctrico y/o cargar la batería de alta tensión.

Motor eléctrico– Ofrece propulsión para impulsar las ruedas junto con el motor de gasolina bajo ciertas condiciones y ofrece electricidad a la batería de alta tensión mediante el frenado regenerativo.

Batería de alta tensión– Ofrece almacenamiento eléctrico y sirve de fuente eléctrica para el motor eléctrico. Conocer las características de la batería de alta tensión le ayudará a manejar mejor y maximizar la autonomía del vehículo eléctrico.

➔ P. 368

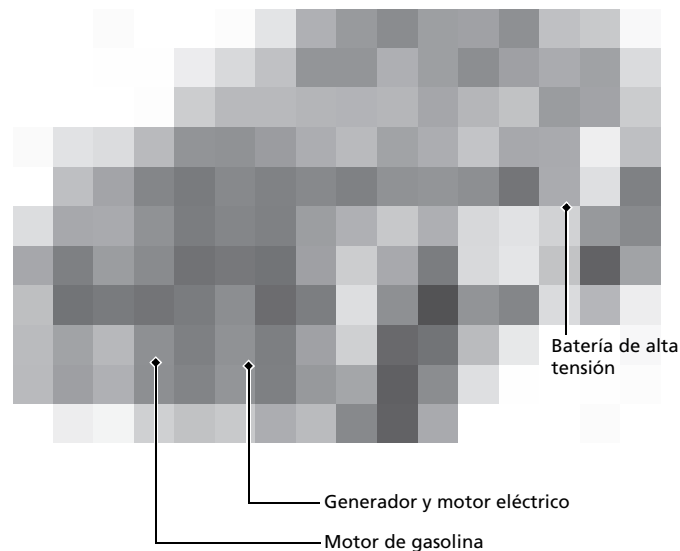

● Suena distinto al sistema SPORT HYBRID i-MMD

Cuando empiece a conducir por primera vez este vehículo, probablemente oír algunos sonidos desconocidos, especialmente si activa el sistema de encendido, mientras conduce o al acelerar tras reanudar la marcha con el vehículo parado. Algunos de estos sonidos son propios de los sistemas de tren de potencia, combustible o control de aire acondicionado del vehículo; otros son parecidos a los sonidos generados por los automóviles convencionales, que habitualmente quedan camuflados por otros ruidos más altos de un vehículo de este tipo. Estos sonidos no son motivo de preocupación y pronto los reconocerá como normales y, por tanto, podrá detectar cualquier ruido anómalo o nuevo que podría percibir.

Modelos de Corea

Después de detener el motor, puede oír ciertos ruidos procedentes del vehículo. En resumen:

● **Ruido procedente de debajo del vehículo:** este ruido está causado por la bomba de evacuación dentro del módulo de comprobación de fugas de evaporación del combustible (ELCM).

Según las condiciones, la bomba se encenderá unos **15 minutos** aproximadamente **entre 5 y 10 horas** después de pararse el motor. Este ruido obedece al funcionamiento normal del vehículo y no indica ningún problema con el vehículo.



Modo de funcionamiento	Vehículo eléctrico (EV)	Híbrido (HV)	Motor de combustión (transmisión directa)	Regeneración
Estado de conducción	<p>Parado o conducción a baja velocidad:</p> <ul style="list-style-type: none"> Solo el motor eléctrico propulsa las ruedas. 	<p>Conducción en condiciones de carga elevada (por ejemplo, al acelerar, cuesta arriba):</p> <ul style="list-style-type: none"> El motor eléctrico propulsa las ruedas. El motor de gasolina acciona el generador y suministra electricidad al motor eléctrico para incrementar la propulsión o a la batería de alta tensión para cargarla. 	<p>Conducción a alta velocidad, condiciones de carga baja:</p> <ul style="list-style-type: none"> El motor de gasolina propulsa las ruedas. La batería de alta tensión suministra electricidad al motor eléctrico para incrementar la propulsión. El motor eléctrico proporciona electricidad a la batería de alta tensión a través del frenado regenerativo. 	<p>Al soltar el pedal del acelerador, el vehículo desacelera.</p> <ul style="list-style-type: none"> El motor eléctrico proporciona electricidad a la batería de alta tensión a través del frenado regenerativo.
Monitor de transmisión de potencia				
Motor eléctrico	Parado/En marcha	En marcha	Generación/En marcha	Regeneración
Generador	Parado	En generación	Sin salida	Parado/Sin salida
Motor	Parado	En marcha	En marcha	Parado/Sin salida
Batería de alta tensión	Descarga	Carga/Descarga	Carga/Descarga	Carga



Modo de funcionamiento	Vehículo eléctrico (EV)	Híbrido (HV)	Motor de combustión (transmisión directa)	Regeneración
Estado de conducción	Parado o conducción a baja velocidad: <ul style="list-style-type: none"> Solo el motor eléctrico propulsa las ruedas. 	Conducción en condiciones de carga elevada (por ejemplo, al acelerar, cuesta arriba): <ul style="list-style-type: none"> El motor eléctrico propulsa las ruedas. El motor de gasolina acciona el generador y suministra electricidad al motor eléctrico para incrementar la propulsión o a la batería de alta tensión para cargarla. 	Conducción a alta velocidad, condiciones de carga baja: <ul style="list-style-type: none"> El motor de gasolina propulsa las ruedas. La batería de alta tensión suministra electricidad al motor eléctrico para incrementar la propulsión. El motor eléctrico proporciona electricidad a la batería de alta tensión a través del frenado regenerativo. 	Al soltar el pedal del acelerador, el vehículo desacelera. <ul style="list-style-type: none"> El motor eléctrico proporciona electricidad a la batería de alta tensión a través del frenado regenerativo.
Monitor de transmisión de potencia				
Motor eléctrico	Parado/En marcha	En marcha	Generación/En marcha	Regeneración
Generador	Parado	En generación	Sin salida	Parado/Sin salida
Motor	Parado	En marcha	En marcha	Parado/Sin salida
Batería de alta tensión	Descarga	Carga/Descarga	Carga/Descarga	Carga

● Energía regenerativa y frenado regenerativo

Cuando el frenado regenerativo está en funcionamiento

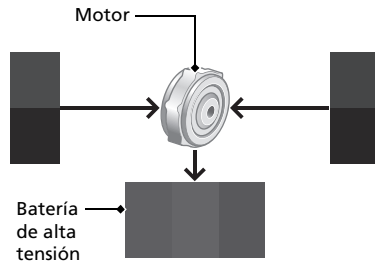

Al desacelerar sin pisar el pedal del acelerador o al pisar el pedal de freno, o durante la conducción cuesta abajo, el motor eléctrico actúa como un generador que recupera una parte de la energía eléctrica que se utilizó para acelerar el vehículo. Este frenado regenerativo ralentiza el vehículo de manera similar al freno motor en un vehículo de gasolina. Puede controlar el régimen de desaceleración con el selector de paleta de desaceleración.

● Arranque/parada automáticos del motor

Cuando es necesario, el motor de gasolina se para automáticamente mientras el vehículo está en funcionamiento o se vuelve a poner en marcha mientras el vehículo está detenido.

En los siguientes casos, sin embargo, no se puede activar la función de parada automática del motor.

- El vehículo necesita momentáneamente alimentación adicional para una aceleración agresiva, conducción cuesta arriba o a alta velocidad.
- El sistema de control de aire acondicionado está en uso intenso.
- La temperatura de la batería de alta tensión es alta o baja.
- La batería de alta tensión tiene muy poca carga.

Precauciones de seguridad



No obstruya la admisión de aire.

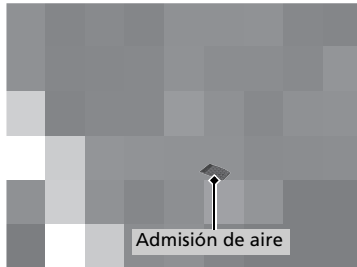

Si se obstruye la admisión de aire durante el funcionamiento del vehículo, la batería de alta tensión puede calentarse en exceso. Para proteger la batería, el sistema puede empezar a limitar la potencia de salida de la batería y hacer que se enciendan los indicadores del sistema eléctrico y de la batería de 12 voltios.

No toque el sistema de alta tensión

Intentar separar un componente del sistema de alta tensión o desconectar uno de sus cables puede producir una descarga eléctrica severa. Asegúrese de que cualquier trabajo de mantenimiento o reparación del sistema de alta tensión se lleve a cabo en un distribuidor Honda.

En caso de colisión

● Tenga cuidado del riesgo de descarga eléctrica.

► Si una colisión grave daña el sistema de alta tensión del vehículo, existe la posibilidad de una descarga eléctrica debido a la exposición de cables o componentes de alta tensión. Si sucede esto, no toque ninguno de los componentes del sistema de alta tensión ni ninguno de los cables naranjas.

● Evite el contacto con el líquido de la batería de alta tensión.

► La batería de alta tensión contiene un electrólito inflamable que puede derramarse como resultado de una colisión grave. Evite el contacto del electrólito con la piel o los ojos ya que es corrosivo. Si entra en contacto accidentalmente con el electrólito, lave los ojos o la piel con agua abundante durante cinco minutos como mínimo y busque asistencia médica inmediatamente.

● Utilice un extintor en caso de incendio del sistema eléctrico.

► Intentar apagar un incendio del sistema eléctrico con una pequeña cantidad de agua, con una manguera de jardín por ejemplo, puede ser peligroso.

● Si el vehículo sufre daños en un accidente, llévelo a reparar a un distribuidor.

Sistema de apagado de emergencia para el sistema de alta tensión

Si el vehículo se ve implicado en un accidente, se activará el sistema de apagado de emergencia dependiendo de la gravedad de la colisión. Cuando se activa el sistema, el sistema de alta tensión se apaga automáticamente, y su vehículo ya no se puede desplazar con su propia energía. Para que el sistema de alta tensión vuelva a su estado de funcionamiento normal, consulte con un distribuidor.

Cuando se desecha el vehículo

- La batería de alta tensión es de ión de litio. Honda recoge y recicla las baterías de alta tensión usadas; consulte a un distribuidor para desechar correctamente la batería, en caso de que su vehículo no se pueda reparar.

Conducción segura P.37

Airbags P.55

- El vehículo está equipado con airbag para protegerle a usted y a los pasajeros en caso de colisión de moderada a severa.

Seguridad para niños P.74

- Todos los niños de 12 años o menos se deberán sentar en el asiento trasero.
- Los niños pequeños deben ir correctamente sujetos en un sistema de sujeción infantil orientado hacia adelante.
- Los bebés deben ir correctamente sujetos con un sistema de sujeción infantil orientado hacia atrás en un asiento trasero.

Gases de escape y sus riesgos P.96

- Su vehículo emite gases de escape peligrosos que contienen monóxido de carbono. No ponga en marcha el motor en espacios cerrados en los que el monóxido de carbono se puede acumular.

Cinturones de seguridad P.43

- Abróchese el cinturón de seguridad y siéntese en posición vertical apoyándose bien en el respaldo.
- Compruebe que los pasajeros tienen puestos los cinturones de seguridad correctamente.



Sujete la correa de la cadera lo más bajo posible.

Lista de comprobaciones antes de conducir P.330

- Antes de conducir, compruebe que los asientos delanteros, las cabeceras, el volante y los retrovisores se hayan ajustado correctamente.

Panel de instrumentos [↔ P.99](#)

Indicadores [↔ P.100](#) / Medidores [↔ P.117](#) / Interfaz de información del conductor [↔ P.119](#)

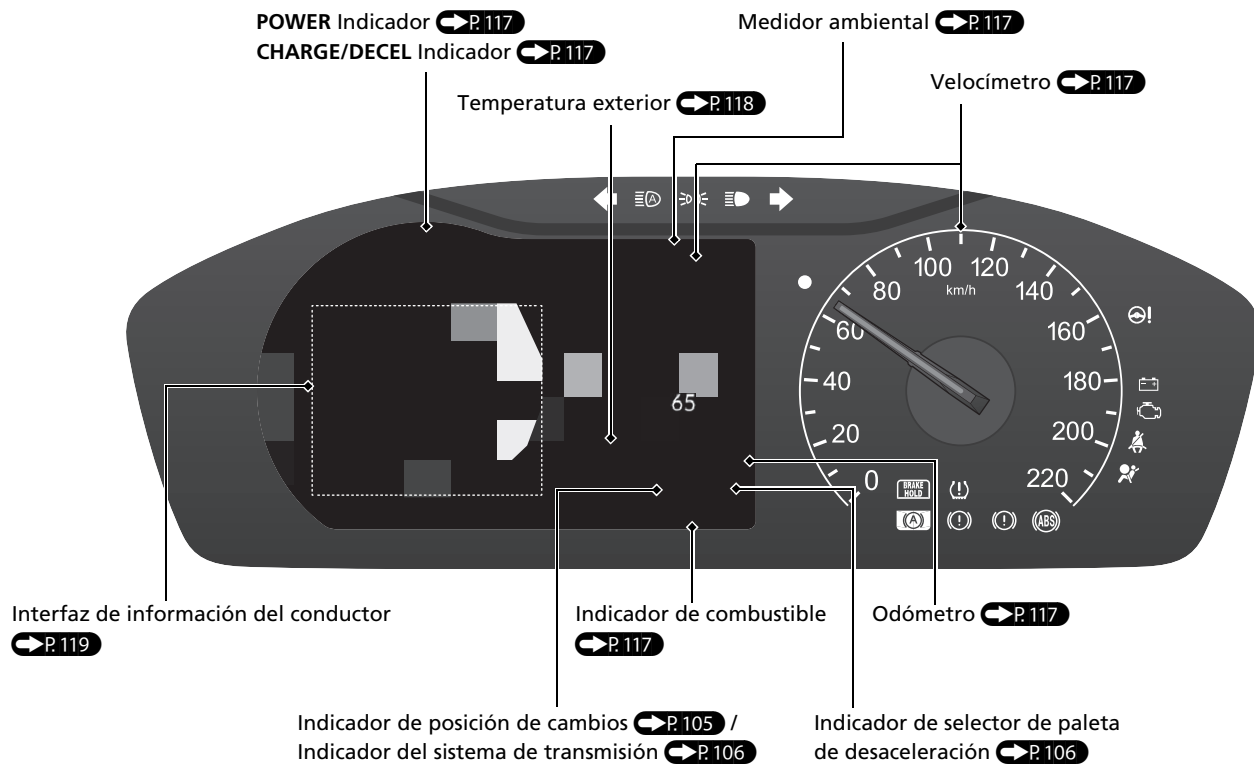

Controles ➔ P.137

Reloj ➔ P.138



Para ajustar la fecha



Para ajustar la hora



- ➊ Pulse el botón .
- ➋ Seleccione **Configuración general**.
- ➌ Seleccione **Sistema**.
- ➍ Seleccione **Fecha y hora**.
- ➎ Seleccione **Establecer fecha y hora**.

- ➏ Seleccione **Fecha y hora automáticas** y, a continuación, **Apagada**.
- ➐ Seleccione **Establecer fecha** o **Establecer hora**.
- ➑ Seleccione  o .
- ➒ Seleccione **Guardar** para ajustar la fecha o la hora.

El sistema de audio recibe señales de los satélites GPS, lo que permite actualizar el reloj automáticamente.

Botón POWER ➔ P.173

Oprima el botón para cambiar la modalidad de alimentación del vehículo.

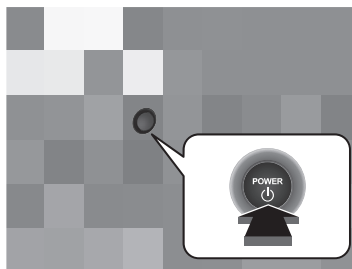

Intermitentes ➔ P.176

Palanca de control de intermitentes

Derecho

Izquierdo

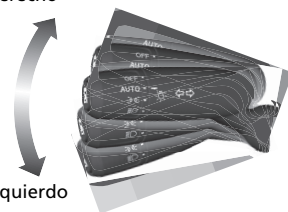

Luces ➔ P.177

Interruptores de control de las luces

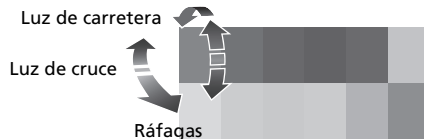

Limpia/lavaparabrisas

➔ P. 185

Palanca de control del limpia/
lavaparabrisas

MIST

OFF

AUTO*1: La velocidad del
limpiaparabrisas varía
automáticamente

INT*2: Velocidad baja con
intermitencia

LO: Barrido a baja velocidad

HI: Barrido a alta velocidad

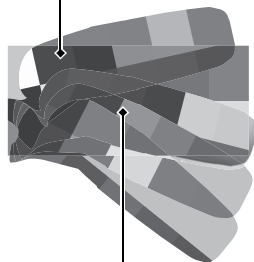

Tire hacia usted
para pulverizar
líquido
lavaparabrisas.

Anillo de ajuste



Sensibilidad baja*1



Velocidad inferior, menos



barridos*2



Sensibilidad alta*1



Velocidad superior, más barridos*2

*1: Modelos con funcionamiento intermitente
automático

*2: Modelos con funcionamiento intermitente manual

Modelos con limpiaparabrisas intermitentes
automáticos

A fin de evitar graves daños en el sistema del
limpiaparabrisas, **AUTO** siempre debe pasarse a
OFF en las situaciones siguientes:

- Al limpiar el parabrisas
- Al atravesar un túnel de lavado
- No hay lluvia

Volante ➔ P. 191

- Para ajustar, empuje la palanca de ajuste
hacia abajo, ajuste en la posición deseada y,
a continuación, vuelva a bloquear la palanca
en posición.

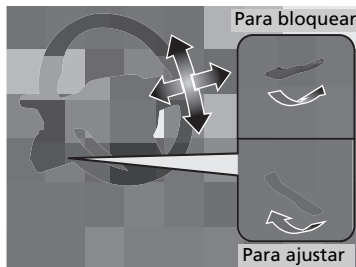

Desbloqueo de las puertas delanteras desde el interior ➔ P. 152

- Tire de las manijas interiores de cualquiera de
las puertas delanteras para desbloquearla y
abrirla al mismo tiempo.

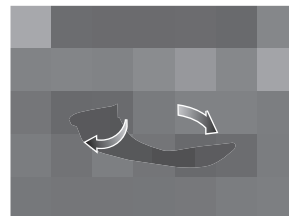

Compuerta trasera ➔ P. 156

- Pulse la manija exterior para desbloquear y
abrir la compuerta trasera cuando lleve encima
el control a distancia de acceso sin llave.
- Pulse el botón de la compuerta trasera eléctrica
del panel de control del lado del conductor.
- Pulse el botón de la compuerta trasera eléctrica
del control a distancia de acceso sin llave.

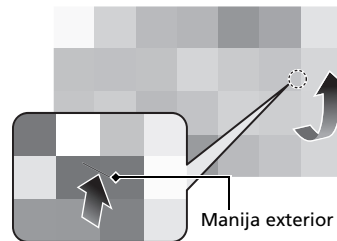

Lleve consigo el control a distancia de acceso sin llave, y suba y baje el pie (como un movimiento de patada) bajo la parte central del parachoques trasero para abrir o cerrar la compuerta trasera.

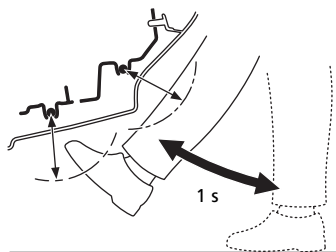
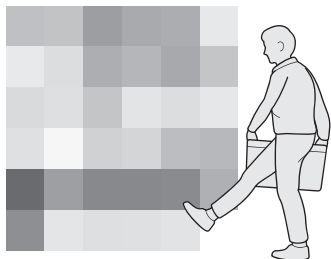

Retrovisores exteriores eléctricos P.193

- Con el modo de alimentación en CONTACTO, mueva el interruptor de selección a L o R.
- Empuje el borde correspondiente del interruptor de ajuste para ajustar el retrovisor.

Modelos con botón de plegado

- Pulse el botón de plegado para plegar y desplegar los retrovisores exteriores.

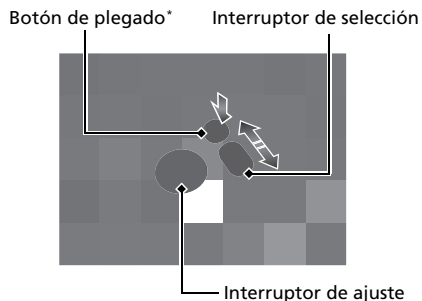

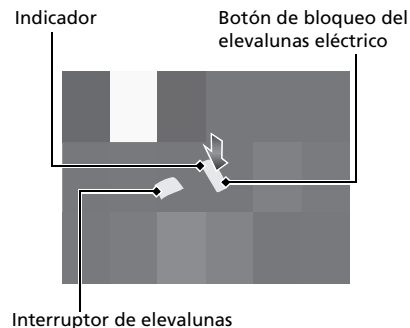

Elevalunas eléctricos P.170

- Con el modo de alimentación en CONTACTO, abra y cierre los elevalunas eléctricos.
- Si el botón de bloqueo de los elevalunas eléctricos está en la posición de desactivado, cada una de las ventanillas de los pasajeros se puede abrir y cerrar con su propio interruptor.
- Si el botón de bloqueo de los elevalunas eléctricos está en la posición de activación (el indicador está encendido), los interruptores de las ventanillas de los pasajeros quedan desactivados.



Sistema de aire acondicionado

- Pulse el botón **AUTO** para activar el sistema de aire acondicionado.
- Pulse el botón  para activar o desactivar el sistema.
- Pulse el botón  para desempañar el parabrisas.

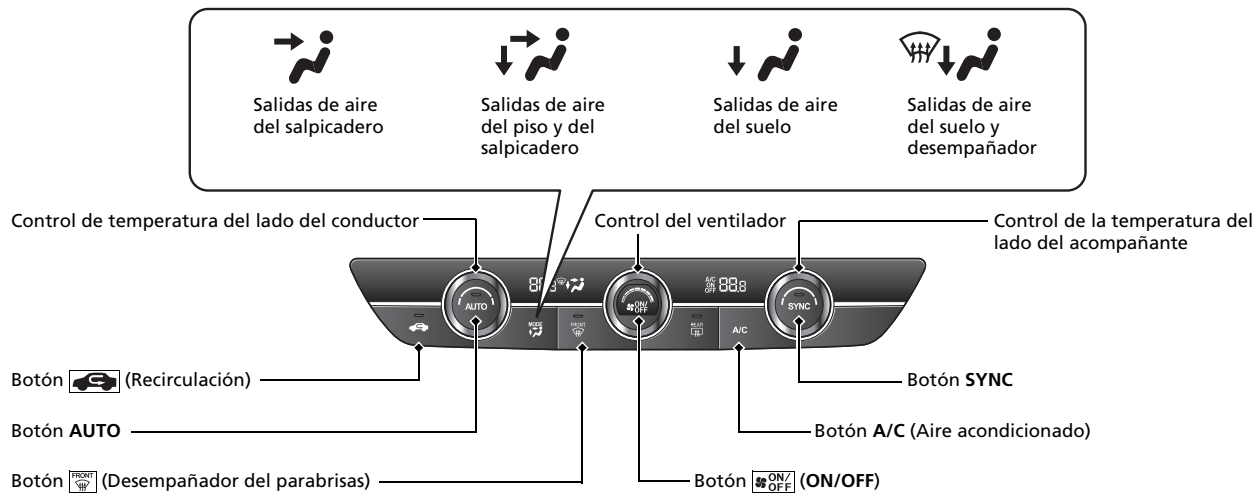

Funciones ➔ P. 225

Botones del control remoto de audio ➔ P. 229

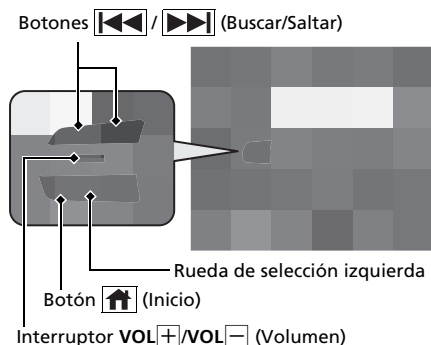

- Interruptor **VOL+** / **VOL-** (Volumen)
Pulse para subir o bajar el volumen.
- Botones / (Buscar/Saltar)
Radio:
Pulse / para cambiar la emisora de radio presintonizada. Mantenga pulsado / para cambiar la emisora. iPod, unidad de memoria USB o Audio *Bluetooth*® o conexión de teléfono inteligente:
Pulse / para ir al principio de la canción siguiente o para volver al principio de la canción que se esté reproduciendo.
Unidad de memoria USB:
Mantenga pulsado / para cambiar de carpeta.
- Rueda de selección izquierda
Al seleccionar el modo de audio, pulse el botón (inicio), suba o baje para seleccionar **Audio** en la interfaz de información del conductor y, a continuación, pulse la rueda de selección izquierda.
Suba o baje:
Para pasar por los modos de audio, suba o baje y, a continuación, pulse la rueda de selección izquierda:

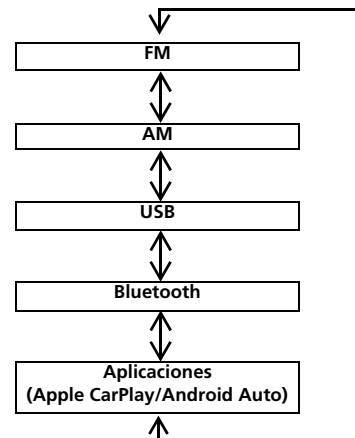

Sistema de audio P. 226

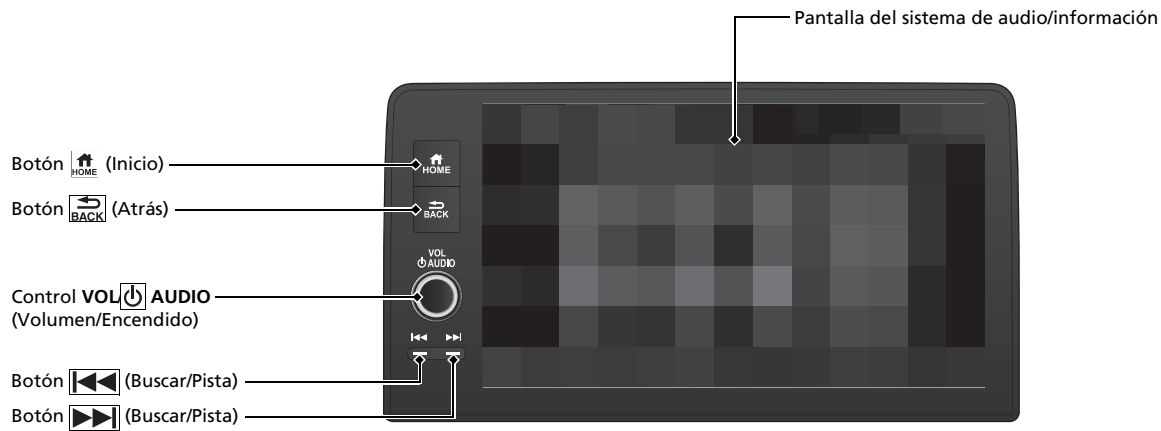





Conducción P.329

Transmisión P.346

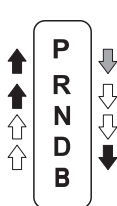
- Cambie a **P** y pise el pedal de freno al arrancar el motor.

Selección de marcha



-  Pise el pedal de freno y pulse el botón de liberación de la palanca de cambios para efectuar el cambio.
-  Efectúe el cambio sin pulsar el botón de liberación de la palanca de cambios.
-  Pulse el botón de liberación de la palanca de cambios y efectúe el cambio.

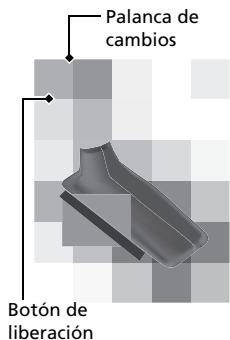

- P Estacionamiento**
Se utiliza al estacionar o durante el encendido o apagado.
- R Marcha atrás**
Se utiliza al dar marcha atrás.
- N Punto muerto**
La transmisión no queda bloqueada.
- D Directa**
Se utiliza para la conducción normal.
 - El selector de paleta de desaceleración se puede usar temporalmente.
 - El selector de paleta de desaceleración se puede usar  modo **DEPORTE** activado.
- B Directa (B)**
 - Se usa al descender una pendiente larga y para aumentar la frenada regenerativa.
 - El selector de paleta de desaceleración se puede usar.

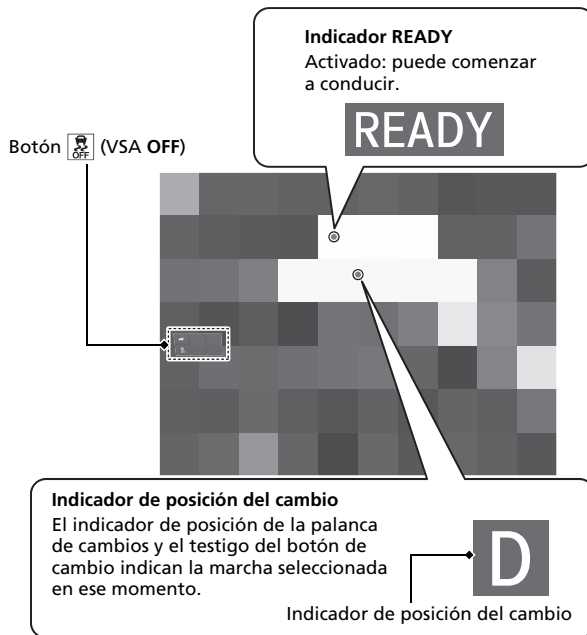

Selector de paleta de desaceleración ➔ P.349

Al soltar el pedal del acelerador, puede controlar el nivel de desaceleración sin apartar las manos del volante. Mediante el selector de paleta de desaceleración del volante, puede cambiar secuencialmente entre cuatro etapas de desaceleración.

- **Cuando el cambio está en **D****
Si tira hacia atrás del selector de paleta, el régimen de desaceleración cambiará temporalmente y la etapa aparecerá en el indicador.
- **Cuando el cambio está en **D** y el modo **DEPORTE** está activado o cuando el cambio está en **B****
Si tira hacia atrás del selector de paleta, el régimen de desaceleración cambiará temporalmente y la etapa y **M** aparecerán en el indicador.

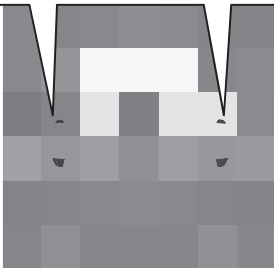
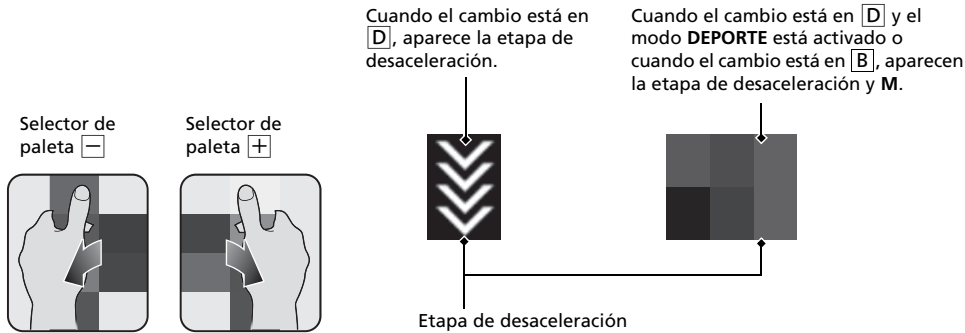

Activación y desactivación del VSA ↔ P. 360

- El sistema auxiliar de estabilidad del vehículo (VSA) ayuda a estabilizar el vehículo en las curvas y a mantener la tracción al acelerar sobre pisos sueltos o deslizantes.
- El VSA se activa de forma automática cada vez que encienda el sistema de alimentación.
- Para desactivar parcialmente o restaurar totalmente la función VSA, mantenga pulsado el botón  (VSA OFF) hasta que escuche un aviso acústico.

Sistema de control de presión de los neumáticos (TPMS) ↔ P. 363

- Detecta un cambio en la condición de los neumáticos y las dimensiones totales debido a una disminución de la presión de los neumáticos.
- El TPMS se activa de forma automática cada vez que arranca el sistema de alimentación.
- Se debe realizar un proceso de calibración si se producen determinadas condiciones.

Activación y desactivación del CMBS ↔ P. 379

- Cuando no se puede evitar una posible colisión frontal, el CMBS puede reducir la velocidad del vehículo y la gravedad de la colisión.
- El CMBS se activa cada vez que se enciende el sistema de alimentación.
- Para activar o desactivar el CMBS, use el interruptor de apoyo de seguridad de la interfaz de información del conductor.

Suministro ↔ P. 464

Recomendaciones sobre el combustible: Gasolina sin plomo, 91 octanos o más

Capacidad del depósito de combustible: Modelos de México

57 L

Modelos de Corea

53 L

Modelos de Corea

- 1 Desbloquee la puerta del conductor. ↔ P. 151

- 2 Presione y suelte en la zona que indica la flecha para liberar la tapa del depósito de combustible. Escuchará un clic y la tapa se abrirá ligeramente.

- 3 Después del suministro, espere aproximadamente cinco segundos antes de extraer la boquilla de llenado.

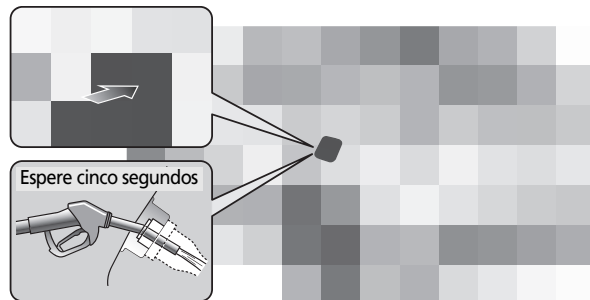

- 1 Desbloquee la puerta del conductor.  P. 151
- 2 Presione y suelte en la zona que indica la flecha para liberar la tapa del depósito de combustible. Escuchará un clic y la tapa se abrirá ligeramente.
- 3 Gire lentamente el tapón de llenado de combustible para retirarlo.
- 4 Coloque el tapón en el soporte de la tapa del depósito de combustible.
- 5 Después del abastecimiento, enrosque de nuevo el tapón hasta que escuche por lo menos un clic.

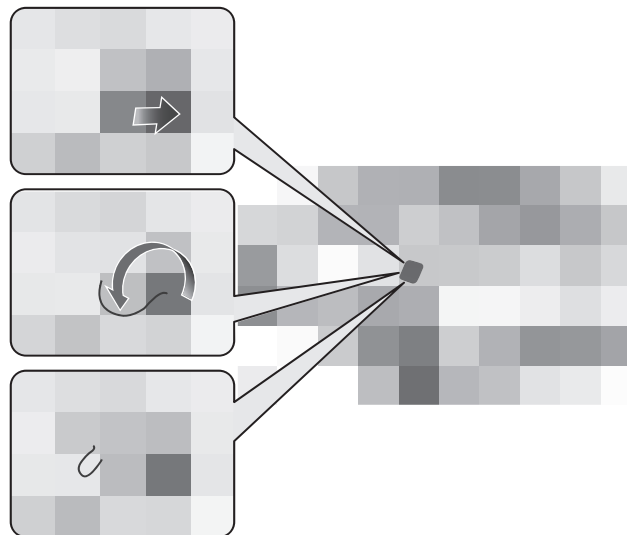

Honda Sensing ↔ P. 372

Honda Sensing es un sistema de asistencia al conductor que usa tres tipos de sensores inequívocamente diferentes, un sensor de radar ubicado del emblema Honda de la parrilla delantera, una cámara detectora delantera montada en el interior del parabrisas, detrás del retrovisor, y sensores de sonar situados en los parachoques delantero y trasero.

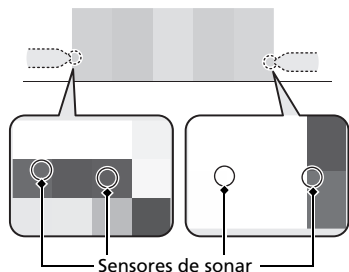
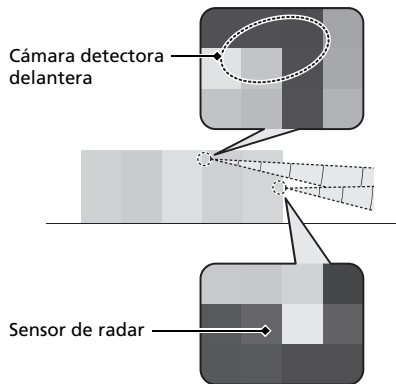

Sistema de frenado de mitigación de colisión (CMBS) ↔ P. 375

El sistema puede ayudarle si determina que existe la posibilidad de que su vehículo sufra una colisión con un vehículo que circula delante (incluso motos), un vehículo que se aproxima, un peatón o un ciclista que se cruzan delante. El CMBS está diseñado para alertarle ante una posible colisión, y para ayudarle a reducir la velocidad, evitar colisiones y mitigar la gravedad de la colisión.

Control de frenada a baja velocidad ↔ P. 387

Mediante los sensores de sonar ubicados en los parachoques delantero y trasero, el sistema puede detectar si hay peligro de colisión potencial con una pared u otro obstáculo durante la conducción normal o cuando se pisa el pedal del acelerador con demasiada fuerza. El sistema ayuda a evitar colisiones y reducir los daños de los impactos mediante el frenado de asistencia o la supresión de la potencia de conducción asistida.

Control de crucero adaptativo (ACC) con seguimiento a baja velocidad ↔ P. 393

Ayuda a mantener una velocidad del vehículo constante y un intervalo de seguimiento programado detrás de un vehículo detectado delante y, si el vehículo detectado se detiene, puede desacelerar y detener su vehículo, sin que haga falta pisar el freno ni el acelerador.

Sistema de asistencia de permanencia en carril (LKAS) P. 413

Proporciona asistencia a la dirección para ayudar a mantener el vehículo en el centro de un carril detectado y emite alertas táctiles y visuales si se detecta que el vehículo se está saliendo de su carril.

Asistencia en atascos

 P. 425

El sistema de asistencia en atascos usa una cámara montada en la sección superior del parabrisas para detectar y vigilar las líneas blancas (o amarillas) del carril izquierdo y derecho.

A partir de las señales recibidas de la cámara, el sistema puede aplicar par a la dirección para mantener el vehículo en el centro del carril detectado.

Sistema de mitigación de salida de carretera P. 434

Le alerta y ayuda cuando el sistema detecta que es posible que su vehículo cruce accidentalmente una marca de carril detectada o se aproxime al borde de la carretera (hacia una cuneta de hierba o gravilla), o al detectarse un vehículo que se aproxima.

Mantenimiento P.471

Bajo el cofre P.483

- Compruebe el aceite y el refrigerante del motor, el refrigerante del sistema de la batería de alta tensión y el líquido lavaparabrisas. Reponga según sea necesario.
- Compruebe el líquido de frenos.
- Compruebe el estado de la batería de 12 voltios una vez al mes.

- 1 Tire de la palanca de liberación del cofre bajo la esquina exterior inferior del salpicadero del lado del conductor.

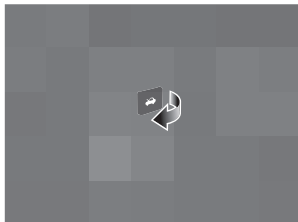

- 2 Localice la palanca del cerrojo del cofre, tire de la palanca hacia un lado y levante el cofre. Una vez levantado el cofre ligeramente, puede tirar de la palanca.

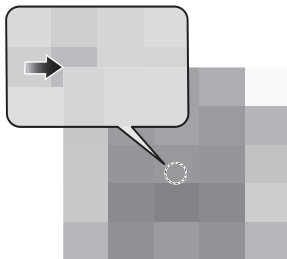

- 3 Cuando termine, cierre el cofre y compruebe queda bien bloqueado en su sitio.

Escobillas del limpiaparabrisas P.498

- Sustituya las escobillas si dejan marcas en el parabrisas o hacen mucho ruido.

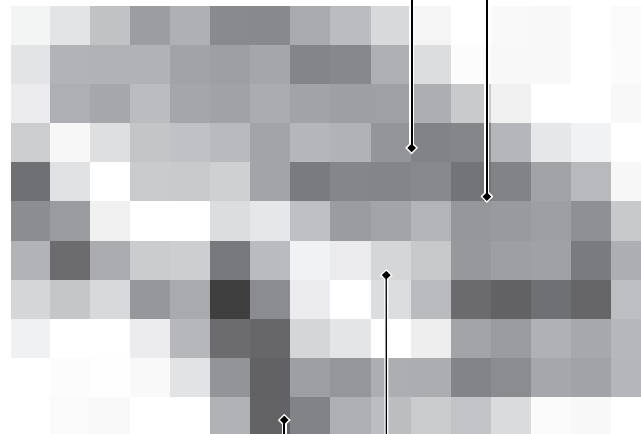

Neumáticos P.502

- Compruebe las llantas y los neumáticos con frecuencia.
- Compruebe la presión de los neumáticos con frecuencia.
- Monte neumáticos de invierno para conducir durante el invierno.

Luces P.493

- Compruebe todas las luces con frecuencia.

Cómo hacer frente a los imprevistos P.523

Neumático pinchado P.525

- Estacione en un lugar seguro y repare el neumático pinchado con el kit de reparación de neumáticos que encontrará en el maletero.

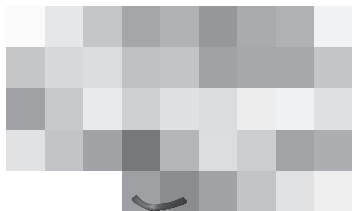

El sistema de alimentación no se enciende P.538

- Si se ha agotado la batería de 12 voltios, arranque con pinzas usando una batería de arranque.

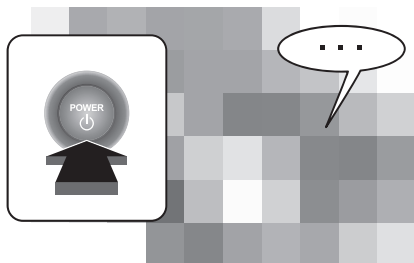

Sobrecalentamiento P.545

- Estacione en un lugar seguro. Si no ve vapor bajo el cofre, ábralo y deje enfriar el sistema de alimentación.

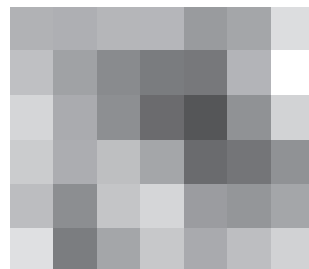

Se encienden los indicadores P.547

- Identifique los indicadores y consulte el manual del propietario.

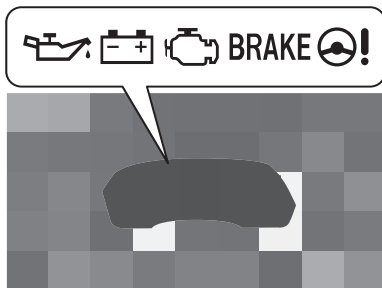

Fusible fundido P.558

- Compruebe si hay un fusible fundido cuando algún dispositivo eléctrico no funcione.

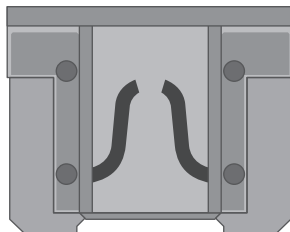

Remolcado de emergencia P.560

- Póngase en contacto con un servicio de remolcado profesional si necesita remolcar su vehículo.

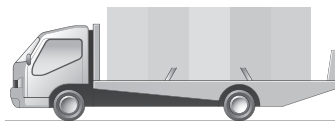

Qué hacer si

P El modo de alimentación no pasa de **VEHÍCULO APAGADO (BLOQUEO)** a **ACCESORIOS**. ¿Por qué?

R

- El volante puede estar bloqueado.
- Mueva el volante a la izquierda y a la derecha después de pulsar el botón **POWER**.



P El modo de alimentación no cambia de **ACCESORIOS** a **VEHÍCULO APAGADO (BLOQUEO)**. ¿Por qué?

R La palanca de cambios se debe mover a **P**.

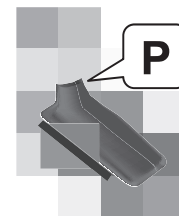

P ¿Por qué tiembla ligeramente el pedal del freno al aplicar los frenos?

R Esto puede suceder cuando se activa el ABS y no es señal de ningún problema. Accione el pedal de freno de forma firme y constante. Nunca pise repetidamente el pedal de freno.

☑ Sistema de frenos antibloqueo (ABS) ➔ P.453

P No se puede abrir la puerta trasera desde el interior del vehículo. ¿Por qué?

R Compruebe si el bloqueo de seguridad para niños está en la posición de bloqueo. Si está, abra la puerta trasera con la manija exterior de la puerta. Para cancelar esta función, deslice la palanca a la posición de desbloqueo.

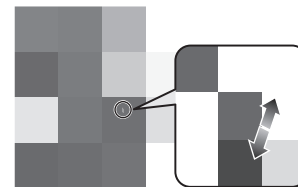

P ¿Por qué se bloquean las puertas después de que yo las haya desbloqueado?

R Si no abre las puertas antes de 30 segundos, se vuelven a bloquear automáticamente por seguridad.

P ¿Por qué suena un aviso acústico cuando abro la puerta del conductor?

R El aviso acústico suena cuando:

- Se quedan encendidas las luces exteriores.
- El modo de alimentación se encuentra en ACCESORIOS.

P ¿Por qué se oye un aviso acústico cuando me alejo del vehículo tras cerrar la puerta?

R El aviso acústico suena si se aleja del rango de funcionamiento del bloqueo de puertas automático al alejarse del vehículo antes de que la puerta se cierre por completo.

➤ Bloqueo de las puertas y la compuerta trasera (bloqueo automático al alejarse)

➔ P.145

P ¿Por qué suena un aviso acústico cuando empiezo a conducir?

R El aviso acústico suena cuando el conductor y/o el acompañante no llevan puestos los cinturones de seguridad.

P Al pulsar el interruptor del freno de estacionamiento eléctrico, el freno no se libera. ¿Por qué?

R Pulse el interruptor del freno de estacionamiento eléctrico con el pedal del freno pisado.

P Al pisar el pedal del acelerador, el freno de estacionamiento no se libera automáticamente. ¿Por qué?

R

- El conductor debe abrocharse el cinturón de seguridad.
- Compruebe si la transmisión está en **P** o **N**. Si es así, seleccione cualquier otra posición.

P ¿Por qué se produce un rechinido al pisar el pedal del freno?

R Es necesario sustituir las pastillas de freno. Lleve el vehículo a un distribuidor para que lo revisen.

P Veo un indicador ámbar de un neumático con un signo de exclamación. ¿Qué es?

R Hay que prestar atención al sistema de control de presión de los neumáticos (TPMS). Si hace poco que ha inflado o cambiado un neumático, tendrá que volver a calibrar el sistema.

➤ Sistema de control de presión de los neumáticos (TPMS) ← **P. 363**

Conducción segura

Encontrará numerosas recomendaciones de seguridad en este capítulo y en todo el manual.

Para una conducción segura

- Precauciones de seguridad importantes .. 38
- Información importante de manejo 40
- Características de seguridad del vehículo .41
- Lista de comprobación de seguridad 42

Cinturones de seguridad

- Información acerca de los cinturones de seguridad 43
- Abrocharse el cinturón de seguridad 49
- Inspección de los cinturones de seguridad ... 53
- Puntos de anclaje 54

Airbags

- Componentes del sistema de airbag 55

- Tipos de airbags 58
- Airbags frontales (SRS) 58
- Airbags de rodilla 63
- Airbags laterales 66
- Airbags de cortina 69
- Indicadores del sistema de airbag 70
- Mantenimiento de los airbags 73

Seguridad para niños

- Protección de los niños a bordo 74
- Seguridad de los bebés y niños pequeños .. 78
- Seguridad de los niños mayores 93

Gases de escape y sus riesgos

- Monóxido de carbono96

Etiquetas de seguridad

- Ubicaciones de las etiquetas97

En las siguientes páginas se explican las características de seguridad del vehículo y cómo utilizarlas correctamente. Las siguientes precauciones de seguridad son fundamentales.

Precauciones de seguridad importantes

■ **Abróchese siempre el cinturón de seguridad**

El cinturón de seguridad es la mejor protección en cualquier tipo de colisión. Los airbags están diseñados para complementar a los cinturones de seguridad, no para sustituirlos. Así que aunque el vehículo esté equipado con airbags, asegúrese de que tanto usted como los pasajeros siempre llevan abrochados los cinturones de seguridad correctamente.

■ **Sujete debidamente a todos los niños**

Los niños de 12 o menos años deben ir debidamente sujetos en uno de los asientos traseros, no en el asiento delantero. Los bebés y los niños pequeños deberán sujetarse con un sistema de sujeción para niños. Los niños mayores deberán utilizar un cojín elevador con un cinturón de seguridad de tres puntos hasta que puedan utilizar adecuadamente el cinturón sin un cojín elevador.

■ **Conozca los riesgos relacionados con los airbags**

Los airbags pueden salvar vidas, pero también pueden provocar lesiones graves o incluso mortales a los ocupantes del vehículo que se sienten demasiado cerca de los mismos, o que no vayan debidamente sujetos. Los bebés, los niños pequeños y los adultos de corta estatura son quienes corren mayor riesgo. Asegúrese de seguir todas las instrucciones y advertencias de este manual.

■ **No beba si va a conducir**

El alcohol y la conducción no combinan bien. Una sola bebida puede mermar su capacidad de respuesta ante condiciones cambiantes, y el tiempo de respuesta empeora con cada bebida adicional. Así que si bebe, no conduzca, y tampoco deje que lo hagan sus amigos.

⌘ **Precauciones de seguridad importantes**

En algunos países se prohíbe al conductor el uso de teléfonos móviles durante la conducción a menos que se trate de dispositivos manos libres.

■ Preste la debida atención a la tarea de conducir de forma segura

Si habla por el móvil o realiza otras actividades que le impidan prestar la debida atención a la carretera, los demás vehículos y los peatones, podría ocurrir un accidente. Recuerde que cualquier situación puede cambiar con rapidez, y sólo usted puede decidir cuándo resulta seguro desviar en parte su atención de la conducción.

■ Controle la velocidad

El exceso de velocidad es una de las principales causas de accidentes con heridos y fallecidos. Por lo general, cuanto más alta sea velocidad, mayor es el riesgo, pero también pueden producirse lesiones graves a velocidades moderadas. No conduzca nunca a mayor velocidad de lo que resulte seguro según las circunstancias, independientemente de cuál sea el límite de velocidad correspondiente.

■ Mantenga el vehículo en buen estado

Un pinchazo o una avería mecánica pueden resultar extremadamente peligrosos. Para reducir la posibilidad de que se produzcan dichos problemas, compruebe con frecuencia el estado y la presión de los neumáticos, y realice con regularidad todo el mantenimiento programado.

■ No deje a los niños solos en el vehículo

Si se dejan a niños, animales de compañía y personas que necesitan asistencia solos en el vehículo, pueden sufrir lesiones si activan alguno o varios controles del vehículo. También pueden provocar que el vehículo se desplace, causando como resultado un accidente en el que ellos y otras personas pueden sufrir consecuencias graves o fatales. Además, dependiendo de la temperatura de ambiente, la temperatura del interior del vehículo puede alcanzar niveles extremos, con resultado de lesiones graves o muerte. Aunque el sistema de aire acondicionado esté encendido, no debe dejarlos nunca solos en el vehículo, puesto que el sistema de aire acondicionado puede detenerse en cualquier momento.

Información importante de manejo

La altura de marcha del vehículo es mayor que la de un vehículo de pasajeros diseñado para uso exclusivo sobre pavimento. La mayor altura de marcha tiene muchas ventajas para el manejo todo terreno. Le permite pasar topes, obstáculos y terrenos irregulares. También le proporciona buena visibilidad para que pueda anticiparse a los problemas.

Estas ventajas tienen un coste. Como su vehículo es más alto y está situado a mayor altura con respecto al suelo, el centro de gravedad también es más alto, lo que lo hace más susceptible a vuelcos o trompos si gira de forma abrupta. Los vehículos utilitarios tienen un índice de vuelcos significativamente más elevado que otros tipos de vehículos. En un choque con vuelco, una persona sin cinturón de seguridad tiene más probabilidades de morir que una persona que sí lo use. Recuerde, asegúrese de que tanto usted como sus pasajeros siempre lleven abrochados los cinturones de seguridad.

► Información importante de manejo

Para obtener información sobre cómo reducir el riesgo de vuelcos, lea lo siguiente:

- **Precauciones durante la conducción** P. 344
- **Instrucciones fuera de carretera** P. 335

Si no maneja su vehículo de manera correcta, puede causar un choque o vuelco.

En muchos países, la ley prohíbe conducir fuera de la carretera, por ejemplo, en bosques, conducción todo terreno, etc. Se recomienda consultar las leyes y normativas locales antes de iniciar cualquier actividad de conducción fuera de la carretera.

Características de seguridad del vehículo

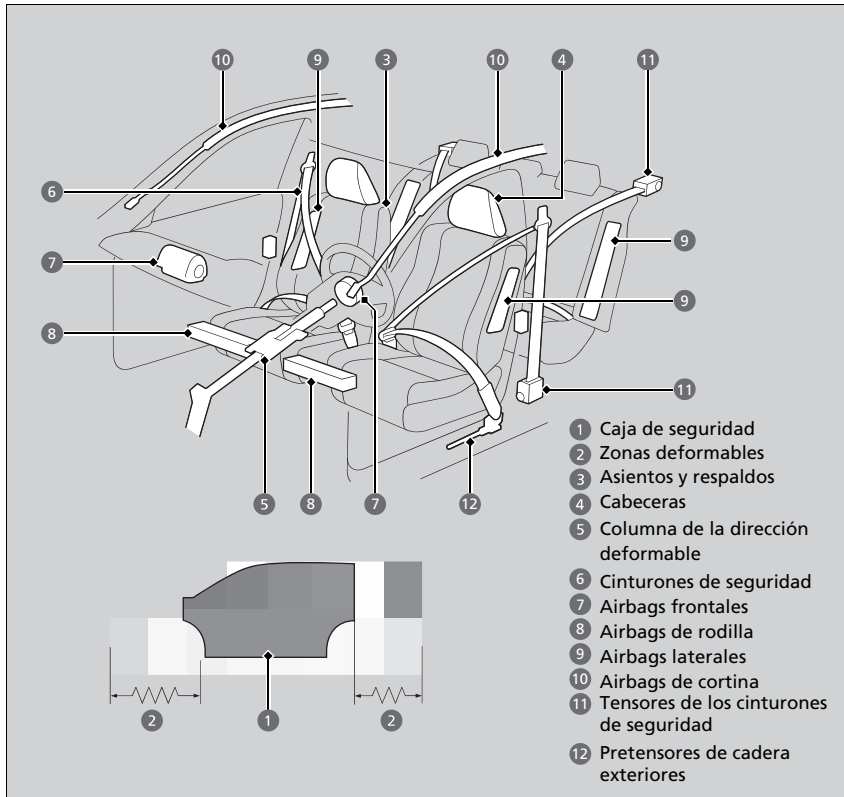

La siguiente lista de comprobación le ayudará a desempeñar un papel activo en su protección personal y la de sus pasajeros.

Características de seguridad del vehículo

El vehículo está equipado con numerosas características que funcionan conjuntamente para protegerle a usted y a sus pasajeros en caso de accidente.

Algunas de estas características no requieren que usted haga nada. Entre ellas está el resistente bastidor de acero que forma una cabina reforzada en torno al compartimento de acompañantes, las zonas deformables delanteras y traseras, una columna de dirección deformable y los tensores que tensan los cinturones de seguridad delanteros y traseros exteriores en caso de colisión lo suficientemente fuerte.

No obstante, usted y sus pasajeros no podrán aprovechar plenamente todas las ventajas de estas características a menos que se sienten en la posición correcta y lleven siempre abrochados los cinturones de seguridad. De hecho, algunas de las características de seguridad pueden contribuir a causar lesiones si no se utilizan correctamente.

Información acerca de los cinturones de seguridad

Los cinturones de seguridad constituyen el dispositivo individual de seguridad más eficaz, ya que mantienen al pasajero conectado al vehículo de manera que se pueden aprovechar las numerosas características de seguridad incorporadas. También evitan que usted salga despedido contra el interior del vehículo, contra otros pasajeros o fuera del vehículo. Además, los cinturones de seguridad, si se utilizan correctamente, mantienen el cuerpo colocado correctamente en caso de accidente de manera que se pueda aprovechar al máximo la protección adicional que ofrecen los airbags.

Además, los cinturones de seguridad facilitan protección en casi cualquier tipo de accidente, incluidos los siguientes:

- impactos frontales
- impactos laterales
- impactos traseros
- vueltas de campana

Información acerca de los cinturones de seguridad

⚠️ ADVERTENCIA

Si el cinturón de seguridad no se utiliza correctamente, aumenta el riesgo de sufrir lesiones graves o incluso mortales en caso de accidente, aunque el vehículo cuente con airbags.

Asegúrese de que tanto usted mismo como sus pasajeros llevan el cinturón de seguridad abrochado y colocado correctamente.

ADVERTENCIA: Los cinturones de seguridad están diseñados para soportar la estructura ósea del cuerpo y se deberán llevar bajos, sobre la parte delantera de la pelvis o la pelvis, el tórax y los hombros, según proceda; evite colocar la sección de la cadera del cinturón sobre la zona abdominal.

ADVERTENCIA: Los cinturones de seguridad de deben ajustar lo más firmemente posible, aunque cómoda, para proporcionar la protección para la que se han diseñado. Un cinturón suelto reduce enormemente la protección que asegura a quien lo lleva.

ADVERTENCIA: No se deben utilizar los cinturones con las correas torcidas.

ADVERTENCIA: Cada conjunto de cinturón sólo debe utilizarlo un ocupante; es peligroso colocar un cinturón alrededor de un niño que se lleva en el regazo.

■ Cinturones de seguridad de tres puntos

Los cinco asientos están equipados con cinturones de seguridad de tres puntos con retractores de bloqueo de emergencia. Durante la conducción normal el retractor permite que el ocupante del asiento se mueva libremente pero mantiene parte de la tensión en el cinturón. En una colisión o en un frenado brusco el retractor se bloquea para sujetar el cuerpo del pasajero.

Los cinturones de seguridad del acompañante y traseros también cuentan con un retractor de bloqueo para su uso con los sistemas de sujeción infantil.

➤ **Instalación de un sistema de sujeción infantil con cinturón de seguridad de tres puntos** P. 89

➤ Información acerca de los cinturones de seguridad

Los cinturones de seguridad no ofrecen una protección completa en todo tipo de accidentes. No obstante, en la mayoría de los casos pueden reducir el riesgo de que se produzcan lesiones graves.

En la mayoría de países es obligatorio llevar puesto el cinturón de seguridad. Tómese el tiempo necesario para familiarizarse con los requisitos legales de los países en los que conduzca.

Si extiende el cinturón de seguridad demasiado rápido, se bloqueará en su sitio. Si ocurriera esto, retraiga el cinturón de seguridad ligeramente y, a continuación, extiéndalo lentamente.

■ Uso correcto de los cinturones de seguridad

Siga estas instrucciones para utilizarlos correctamente:

- Todos los ocupantes deben sentarse con la espalda recta y bien apoyada en el respaldo, y permanecer en esa posición durante todo el viaje. Agacharse o inclinarse reduce la eficacia del cinturón y puede aumentar las posibilidades de que se produzcan lesiones graves en caso de accidente.
- No coloque nunca la sección del hombro de un cinturón de seguridad de tres puntos debajo del brazo o detrás de la espalda. Si lo hace, se podrían producir lesiones extremadamente graves en caso de accidente.
- Dos personas nunca deben compartir un cinturón de seguridad. Si lo hacen, podrían sufrir lesiones extremadamente graves en caso de accidente.
- No coloque ningún accesorio en los cinturones de seguridad. Los dispositivos cuyo propósito es mejorar el confort de la sección del hombro de un cinturón de seguridad, o cambiar su posición, pueden reducir la capacidad de protección del cinturón y aumentar el riesgo de lesiones graves en caso de accidente.

☒ Información acerca de los cinturones de seguridad

Si uno de los ocupantes de los asientos delanteros o traseros se mueve y, al hacerlo, extiende el cinturón de seguridad, el retractor de bloqueo podría activarse. Si esto sucede, libere el retractor soltando el cinturón de seguridad y deje que el cinturón se retraiga por completo. A continuación, vuelva a abrochar el cinturón.

■ Recordatorio del cinturón de seguridad

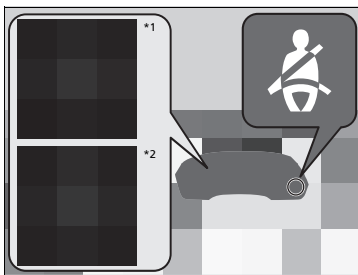

■ Asientos delanteros

El sistema del cinturón de seguridad incluye un indicador en el panel de instrumentos para recordar al conductor, al acompañante o a ambos que deben abrocharse los cinturones.

Si el interruptor de encendido se gira a CONTACTO y algún cinturón de seguridad no está abrochado, sonará un aviso acústico y parpadeará el indicador. Pasados unos segundos, el aviso acústico se detendrá y el indicador se encenderá y permanecerá iluminado hasta que se abroche el cinturón de seguridad.

El aviso acústico sonará periódicamente y el indicador parpadeará cuando el vehículo esté en movimiento hasta que se abroche el cinturón.

► Recordatorio del cinturón de seguridad

El indicador se encenderá si uno de los ocupantes de los asientos delanteros no se abrocha el cinturón de seguridad en el plazo de seis segundos después de pasar el modo de alimentación a CONTACTO.

Si el asiento del acompañante no está ocupado, el indicador no se encenderá y el aviso acústico no sonará.

El indicador puede no encenderse y el aviso acústico no sonar si el ocupante no pesa lo suficiente como para activar el sensor de peso. Dichos ocupantes (por ejemplo, bebés y niños pequeños) deben sentarse en el asiento trasero, ya que podrían resultar heridos o morir a causa del despliegue del airbag frontal.

► **Protección de los niños a bordo** P. 74

*1: Modelos de Corea
*2: Modelos de México

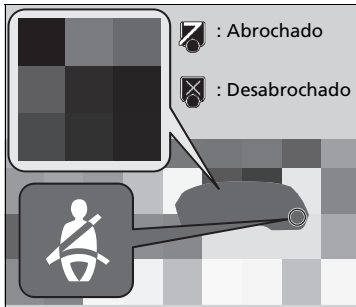

■ Asientos traseros

El vehículo supervisa el uso de los cinturones de seguridad de los asientos traseros.

La interfaz de información del conductor indica si no se está utilizando alguno de los cinturones de seguridad de los asientos traseros.

La indicación aparece cuando:

- Uno de los cinturones de seguridad de alguno de los pasajeros que viajan detrás está desabrochado cuando el modo de alimentación está en CONTACTO.
- Una puerta trasera se abre y se cierra.
- Alguno de los pasajeros traseros se abrocha o desabrocha el cinturón de seguridad.

El indicador de recordatorio de los cinturones de seguridad de los asientos parpadea y suena el aviso acústico si uno de los pasajeros traseros se desabrocha el cinturón de seguridad durante la conducción.

■ Tensores automáticos de los cinturones de seguridad

Los asientos delanteros y traseros exteriores están equipados con tensores automáticos de los cinturones de seguridad, lo que mejora la seguridad.

Los tensores tensan automáticamente los cinturones de seguridad delanteros y traseros exteriores si se produce una colisión frontal de moderada a fuerte; en ocasiones, esto ocurre incluso si la colisión no es lo suficientemente fuerte como para que se inflen los airbags frontales o los airbags de rodilla delanteros.

Asientos delanteros



Asientos exteriores traseros

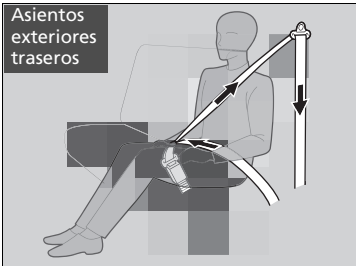

►► Tensores automáticos de los cinturones de seguridad

Los tensores de los cinturones de seguridad solo pueden activarse una vez.

Si se activa un tensor, el indicador SRS se encenderá. Haga que el distribuidor sustituya el tensor e inspeccione a fondo el sistema de los cinturones de seguridad; de lo contrario, puede que no ofrezca la protección necesaria en caso de sufrir otro accidente.

Si se sufre un impacto lateral de moderado a fuerte, también se activan los tensores en ambos lados del vehículo.

Abrocharse el cinturón de seguridad

Después de ajustar el asiento delantero a la posición adecuada y sentándose con la espalda recta y bien apoyada en el respaldo:

➤ Ajuste de la posición de los asientos P. 194



1. Tire despacio del cinturón de seguridad hacia fuera.

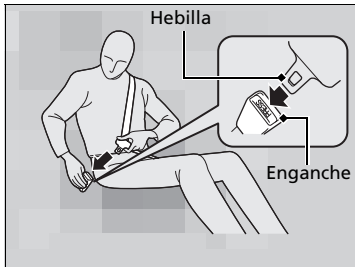

2. Introduzca la hebilla en el enganche y luego tire del cinturón para asegurarse de que ha quedado bien enganchado.
 - ▶ Asegúrese de que el cinturón no esté retorcido ni atrapado en ningún punto.

➤ Abrocharse el cinturón de seguridad

Nadie debe ocupar un asiento cuyo cinturón de seguridad no funcione o parezca no funcionar correctamente. Si se usa un cinturón de seguridad que no funciona correctamente, el ocupante del asiento podría no estar protegido si se produce un accidente. El cinturón afectado debe ser inspeccionado en un distribuidor lo antes posible.

No introduzca nunca objetos extraños en el enganche o el mecanismo del retractor.

Si el cinturón de seguridad parece estar bloqueado en la posición totalmente retraída, tire con firmeza del cinturón del hombro una vez y vuelva a introducirlo.

A continuación, extraígalo con suavidad del retractor y abróchelo. Si no puede liberar el cinturón de seguridad de la posición totalmente retraída, no permita que nadie se siente en el asiento y lleve el vehículo a un distribuidor para que lo reparen.

- **Información acerca de los cinturones de seguridad** P. 43
- **Inspección de los cinturones de seguridad** P. 53



3. Coloque la sección de la cadera del cinturón de seguridad lo más bajo posible sobre las caderas, y luego tire hacia arriba de la sección del hombro para que la sección de la cadera quede bien ajustada. De este modo los robustos huesos pélvicos recibirán la fuerza de un impacto, con lo que se reduce el riesgo de que se produzcan lesiones internas.
4. Si es necesario tire de nuevo hacia arriba del cinturón para tensarlo, y luego compruebe que el cinturón pasa a través del centro del tórax y sobre el hombro. De este modo las fuerzas de un impacto se distribuyen por los huesos más robustos de la parte superior del cuerpo.

■ Ajuste del anclaje del hombro

Los asientos delanteros constan de anclajes de hombro ajustables para adaptarse a ocupantes de distintas estaturas.

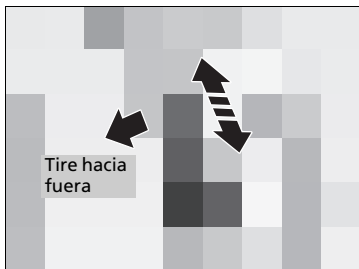

1. Mueva el anclaje hacia arriba y hacia abajo mientras tira del anclaje del hombro hacia fuera.
2. Coloque el anclaje de forma que el cinturón de seguridad cruce la parte central del tórax y quede sobre el hombro.

►► Abrocharse el cinturón de seguridad

⚠ ADVERTENCIA

Si los cinturones de seguridad se colocan de forma incorrecta, se pueden producir lesiones graves o incluso mortales en caso de accidente.

Asegúrese de que todos los cinturones de seguridad estén colocados correctamente antes de ponerse en marcha.

Para soltar el cinturón, presione el botón **PRESS** rojo y, a continuación, guíe el cinturón con la mano hasta que se haya retraído por completo.

Al salir del vehículo asegúrese de que el cinturón se guarda adecuadamente para que no quede atrapado al cerrar la puerta.

►► Ajuste del anclaje del hombro

La altura del anclaje del hombro puede ajustarse en cuatro niveles. Si el cinturón toca el cuello, rebaje la altura ajustando los niveles de uno en uno.

Después de realizar un ajuste, asegúrese de que la posición del anclaje del hombro queda bien fijada.

■ Cinturón de seguridad con anclaje desmontable

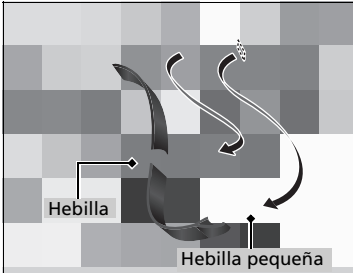

1. Saque la hebilla pequeña del cinturón de seguridad y la hebilla de cada ranura de sujeción del techo.

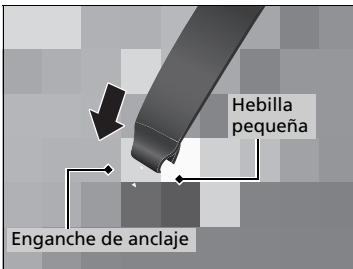

2. Alinee las marcas triangulares de la hebilla pequeña y del enganche de anclaje. Asegúrese de que el cinturón de seguridad no esté retorcido. Fije el cinturón al enganche de anclaje.

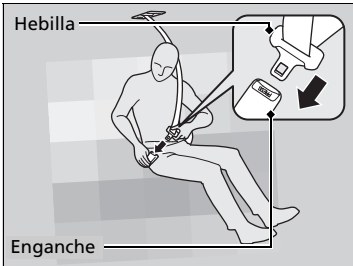

3. Introduzca la hebilla en el enganche. Ajuste adecuadamente el cinturón de seguridad de la misma forma que ajusta el cinturón de seguridad de tres puntos.

☒ Cinturón de seguridad con anclaje desmontable

⚠ ADVERTENCIA

Usar el cinturón de seguridad con el anclaje desmontable desabrochado aumenta el riesgo de sufrir lesiones graves o incluso mortales en caso de accidente.

Antes de usar el cinturón de seguridad, asegúrese de que el anclaje desmontable esté correctamente abrochado.

Para desabrochar el anclaje desmontable, introduzca la hebilla en la ranura lateral del enganche de anclaje.

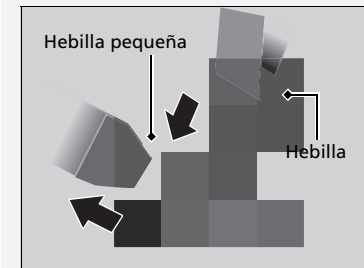

■ Consejos para mujeres embarazadas

Si está embarazada, la mejor forma de protegerse a sí misma y a su hijo cuando conduce el vehículo o viaja en él como pasajera es ponerse siempre el cinturón de seguridad. Al colocarse el cinturón de seguridad, pase la sección del hombro por el tórax, evitando el abdomen, y mantenga la sección de la cadera del cinturón lo más bajo posible a lo largo de las caderas.

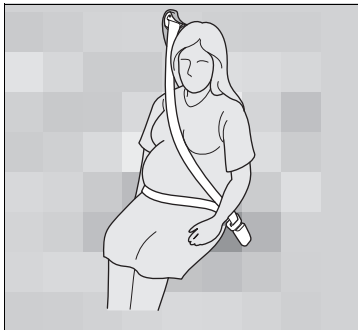

» Consejos para mujeres embarazadas

Cada vez que vaya a una revisión médica, pregúntele al médico si le permite conducir.

Para reducir el riesgo de que usted o su hijo sufran lesiones debidas a la activación del airbag frontal:

- Si va a conducir, siéntese con la espalda recta y ajuste el asiento hacia atrás todo lo que sea posible sin dejar de mantener el control del vehículo.
- Si se sienta en el asiento del acompañante, ajuste el asiento hacia atrás todo lo que sea posible.

Inspección de los cinturones de seguridad

Compruebe el estado de los cinturones de seguridad con regularidad de la siguiente manera:

- Tire hacia fuera de cada cinturón hasta el tope y compruebe si está deshilachado o presenta cortes, quemaduras y desgaste.
- Compruebe que las hebillas y los enganches funcionan correctamente y que los cinturones se retraen sin problemas.
 - Si un cinturón no se retrae fácilmente, es posible que la limpieza corrija el problema. Utilice solamente jabón neutro y agua caliente. No utilice blanqueador ni disolventes. Asegúrese de que el cinturón está completamente seco antes de dejar que se retraiga.

Si un cinturón no está en buen estado o no funciona correctamente, no ofrecerá la protección adecuada y deberá sustituirse lo antes posible.

Es posible que un cinturón que se llevaba puesto cuando tuvo lugar un accidente no ofrezca el mismo nivel de protección en caso de sufrir otro accidente. Los cinturones de seguridad deben ser inspeccionados en un distribuidor después de cualquier colisión.

Inspección de los cinturones de seguridad

⚠ ADVERTENCIA

Si los cinturones de seguridad no se comprueban ni reciben mantenimiento es posible que no funcionen correctamente cuando se necesiten, lo que puede tener como consecuencia lesiones graves o incluso mortales.

Compruebe los cinturones de seguridad con regularidad, y si detecta algún problema asegúrese de que es rectificado lo antes posible.

ADVERTENCIA: El usuario no debe realizar modificaciones ni añadidos que impidan el funcionamiento de los dispositivos de ajuste del cinturón de seguridad para eliminar la holgura, ni tampoco impedir el ajuste del conjunto del cinturón de seguridad para eliminar la holgura.

ADVERTENCIA: Es esencial sustituir todo el conjunto después de su desgaste debido a un impacto fuerte, aunque los daños en el conjunto no sean evidentes.

ADVERTENCIA: Se debe tener cuidado para evitar manchar las correas con pulimentos, aceites y productos químicos, en particular con el ácido de la batería. Se pueden limpiar de forma segura con un jabón suave y agua. Se deberá sustituir el cinturón de seguridad si la correa se deshilacha, se contamina o resulta dañada.

Puntos de anclaje

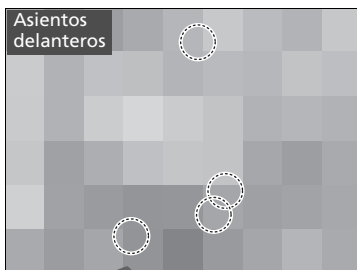

Al sustituir los cinturones de seguridad, utilice los puntos de anclaje que se muestran en las imágenes. El asiento delantero tiene un cinturón de seguridad de tres puntos.

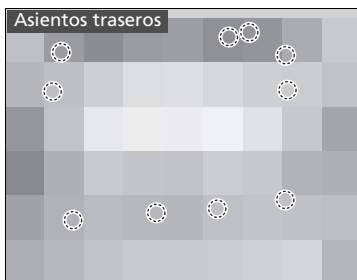

El asiento trasero tiene tres cinturones de seguridad de tres puntos.

Componentes del sistema de airbag

Modelos de México

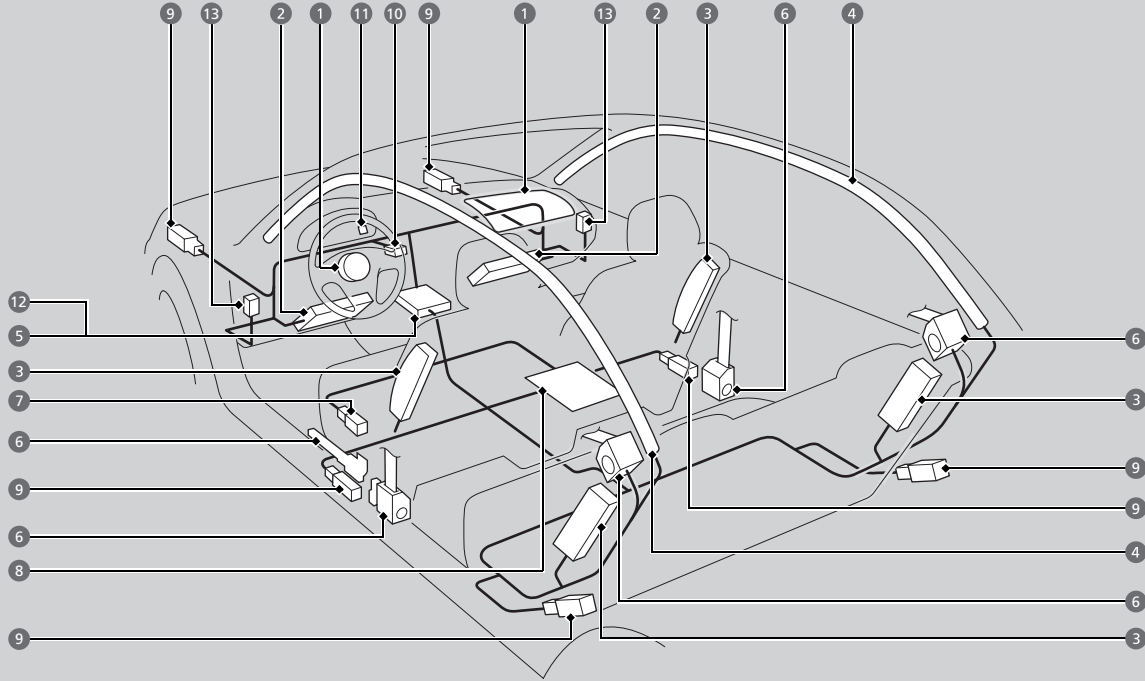

Los airbags frontales, de rodilla del conductor, de rodilla del acompañante, laterales y de cortina se despliegan en función de la dirección y la fuerza del impacto. En caso de vuelco se despliegan ambos airbags de cortina. El sistema de airbag consta de:

- 1 Dos airbags frontales SRS (sistema de sujeción suplementario). El airbag del conductor está guardado en el centro del volante, y el del acompañante en el salpicadero. Ambos muestran la marca **SRS AIRBAG**.
- 2 Dos airbags de rodilla. El airbag de rodilla del conductor se almacena debajo de la columna de la dirección; el airbag de rodilla del acompañante se almacena debajo de la guantera. Ambos muestran la marca **SRS AIRBAG**.
- 3 Cuatro airbags laterales, uno para el conductor, otro para el acompañante y dos para las posiciones de asientos exteriores traseros. Los airbags están almacenados en los bordes exteriores de los respaldos de los asientos. Todos están marcados con **SIDE AIRBAG**.
- 4 Dos airbags de cortina, uno a cada lado del vehículo. Los airbags están almacenados en el techo, encima de las ventanillas. Los pilares delanteros y traseros muestran la marca **SIDE CURTAIN AIRBAG**.
- 5 Una unidad de control electrónico que, cuando el modo de alimentación está en CONTACTO, controla continuamente la información de los diferentes sensores de impacto, sensores de asiento y hebillas, sensor de vuelco, sensores de los airbags y tensores de los cinturones de seguridad, además de otra información del vehículo. En caso de choque, esta información quedará grabada en la unidad.
- 6 Tensores automáticos de los cinturones de seguridad para los asientos delanteros y traseros exteriores. Asimismo, las hebillas de los cinturones de seguridad del conductor y del acompañante incorporan sensores que detectan si están o no abrochados.
- 7 Sensor de posición del asiento del conductor. Este sensor detenta la posición de deslizamiento del asiento del conductor para determinar el despliegue óptimo del airbag del conductor.
- 8 Sensores de peso del asiento del acompañante. Los sensores se usan para la clasificación del ocupante, para activar o desactivar el airbag del acompañante.
- 9 Sensores de impacto que pueden detectar un impacto frontal o lateral de moderado a fuerte.
- 10 Un indicador en el panel de la consola que advierte de que el airbag frontal del acompañante se ha desactivado.
- 11 Un indicador en el panel de instrumentos que alerta sobre un posible problema en el sistema de airbag o en los tensores de los cinturones de seguridad.
- 12 Un sensor de vuelco que detecta si el vehículo está a punto de volcar y que envía una señal a la unidad de control para que despliegue ambos airbags de cortina.
- 13 Sensores de presión que pueden detectar un impacto lateral de moderado a fuerte.

■ Observaciones importantes acerca de los airbags

Los airbags pueden resultar peligrosos. Para cumplir su función, los airbags deben inflarse con una enorme fuerza. Así, aunque los airbags ayudan a salvar vidas, pueden causar quemaduras, moretones y otras lesiones en principio leves, que en ocasiones pueden resultar mortales si los ocupantes no utilizan correctamente los cinturones de seguridad o no están bien sentados.

Lo que debe hacer: Utilice el cinturón de seguridad siempre correctamente, y siéntese con la espalda recta y tan alejado del volante como sea posible sin dejar de mantener el control del vehículo. El acompañante debe colocar su asiento tan alejado del salpicadero como sea posible.

Recuerde, no obstante, que ningún sistema de seguridad puede evitar todas las lesiones o los fallecimientos que pueden llegar a producirse en un accidente grave, aunque se utilicen correctamente los cinturones de seguridad y se desplieguen los airbags.

No coloque objetos duros ni puntiagudos entre usted y un airbag frontal. Si se llevan objetos duros o puntiagudos en el regazo, o se conduce con una pipa u otro objeto puntiagudo en la boca, pueden producirse lesiones en caso de inflarse el airbag delantero.

No fije ni coloque objetos sobre las cubiertas de los airbags frontales y de rodilla del conductor y del acompañante. Los objetos depositados sobre las cubiertas marcadas con **SRS AIRBAG** pueden impedir el funcionamiento correcto de los airbags o salir despedidos en el interior del vehículo y herir a alguien si se inflan los airbags.

☒ Observaciones importantes acerca de los airbags

No intente desactivar los airbags. Los airbags junto con los cinturones de seguridad ofrecen la mejor protección posible.

Al conducir, mantenga los brazos y las manos apartados de la trayectoria de despliegue del airbag frontal; para ello, sujete el volante con una mano a cada lado. No pase el brazo por encima de la tapa del airbag.

Tipos de airbags

El vehículo está equipado con cuatro tipos de airbags:

- **Airbags frontales:** Los airbags situados delante de los asientos del conductor y del acompañante.
- **Airbags de rodilla:** Airbags debajo de la columna de dirección y la guantera.
- **Airbags laterales:** Airbags situados en los respaldos de los asientos del conductor, del acompañante y de los asientos exteriores traseros.
- **Airbags de cortina:** Airbags por encima de las ventanillas.

Cada uno de ellos se explica con más detalle en las páginas siguientes.

Airbags frontales (SRS)

Los airbags frontales SRS se inflan en caso de colisión frontal de moderada a fuerte para ayudar a proteger la cabeza y el tórax del conductor o el acompañante.

SRS (sistema de sujeción suplementario) indica que los airbags están diseñados para complementar los cinturones de seguridad, no para sustituirlos. Los cinturones de seguridad son el principal sistema de sujeción de los ocupantes.

Ubicaciones

Los airbags frontales están ubicados en el centro del volante en el caso del conductor y en el salpicadero en el caso del acompañante. Ambos airbags muestran la marca **SRS AIRBAG**.

Tipos de airbags

Los airbags pueden inflarse siempre que el modo de alimentación esté en CONTACTO.

Cuando un airbag se infla a causa de una colisión, se puede ver una pequeña cantidad de humo. Procede del proceso de combustión del material inflador y no es perjudicial. Las personas con problemas respiratorios pueden experimentar un cierto malestar temporal. Si esto sucede, salga del vehículo en cuanto resulte seguro hacerlo.

Airbags frontales (SRS)

Durante una colisión frontal lo suficientemente fuerte como para provocar el despliegue de uno o ambos airbags frontales, los airbags pueden inflarse a distintas velocidades, según la gravedad de la colisión, si los cinturones de seguridad están abrochados u otros factores. Los airbags frontales están diseñados para complementar los cinturones de seguridad y ayudar a reducir la probabilidad de lesiones en la cabeza y el tórax durante las colisiones frontales.

■ Funcionamiento

Los airbags frontales están diseñados para inflarse cuando se produce una colisión frontal de moderada a fuerte. Si el vehículo desacelera repentinamente, los sensores envían información a la unidad de control, que envía las señales correspondientes para que se infle un airbag frontal o ambos.

Una colisión frontal o bien puede suceder de forma totalmente frontal o en ángulo entre dos vehículos, o bien puede consistir en el impacto del vehículo contra un objeto fijo, como una pared de cemento.

■ Funcionamiento de los airbags frontales

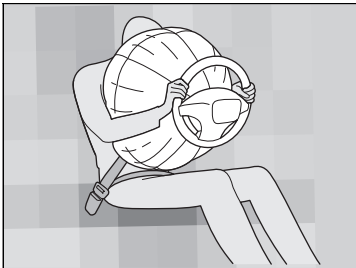

Mientras el cinturón de seguridad sujeta el torso, el airbag frontal ofrece protección suplementaria para la cabeza y el tórax.

Los airbags frontales se desinflan de inmediato para no dificultar la visibilidad del conductor ni su capacidad de manejar el volante o utilizar otros controles.

El tiempo total que tardan en inflarse y desinflarse es tan breve que la mayoría de los ocupantes no se dan cuenta de que los airbags se han desplegado hasta que los ven desinflados delante.

▣ Funcionamiento de los airbags frontales

Aunque los airbags del conductor y del acompañante normalmente se inflan prácticamente al mismo tiempo, es posible que sólo se despliegue uno de ellos. Esto puede suceder si la fuerza del impacto apenas llega al límite o umbral que determina si los airbags deben desplegarse o no. En estos casos el cinturón de seguridad proporciona la suficiente protección, y la protección suplementaria que ofrece el airbag sería mínima.

■ Situaciones en las que no se deberían desplegar los airbags

Colisiones frontales leves: Los airbags frontales están diseñados para complementar a los cinturones de seguridad y ayudar a salvar vidas, no para evitar las lesiones leves (incluso la fractura de algún hueso) que se pueden producir en una colisión frontal de carácter leve.

Impactos laterales: Los airbags frontales pueden ofrecer protección cuando se produce una desaceleración brusca que hace que el conductor o el acompañante se desplacen hacia la parte delantera del vehículo. Los airbags laterales y de cortina están específicamente diseñados para ayudar a reducir la gravedad de las lesiones que pueden producirse en un impacto lateral de moderado a fuerte que haga que el conductor o el acompañante se desplacen hacia un lado del vehículo.

Impactos traseros: Las cabeceras y los cinturones de seguridad son la mejor protección posible en un impacto trasero. Los airbags frontales no pueden ofrecer apenas protección en dicho caso y no están diseñados para desplegarse en colisiones de este tipo.

Vueltas de campana: Los cinturones de seguridad y, en los vehículos equipados con sensor de vuelco, los airbags laterales y de cortina ofrecen la mejor protección en caso de vuelta de campana. Los airbags frontales no están diseñados para desplegarse en caso de una vuelta de campana, ya que la protección que pueden ofrecer en dicho caso es mínima.

■ Situaciones en las que se despliegan los airbags frontales a pesar de haberse producido daños leves o inapreciables

Dado que el sistema de airbag detecta una desaceleración brusca, un fuerte impacto en el bastidor o la suspensión del vehículo podrían provocar el despliegue de uno o varios airbags. Por ejemplo, esto podría suceder al impactar contra el bordillo de la acera, el borde de un agujero u otro objeto fijo a baja altura, lo que causa una desaceleración brusca en el chasis del vehículo. Como el impacto se produce debajo del vehículo, los daños pueden no ser aparentes.

■ Situaciones en las que es posible que no se desplieguen los airbags delanteros aunque los daños exteriores parezcan graves

Dado que las partes deformables de la carrocería absorben la energía de colisión en un impacto, el alcance de los daños visibles puede no ser siempre indicativo del funcionamiento correcto de los airbags. De hecho, algunas colisiones pueden provocar daños graves pero no el despliegue de los airbags, debido a que o bien no resultan necesarios o bien no proporcionarían protección aunque se desplegaran.

Airbags avanzados

Los airbags disponen de funciones avanzadas para ayudar a reducir la probabilidad de lesiones ocasionadas por el airbag en los ocupantes más pequeños.

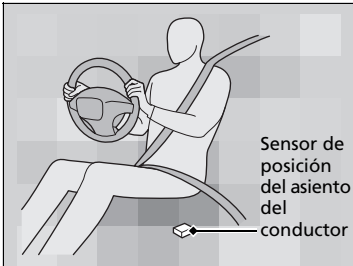

El sistema de airbag avanzado del conductor incluye un sensor de posición del asiento.

Según la información de este sensor y la gravedad del impacto, el sistema de airbag avanzado determina el desarrollo óptimo del airbag del conductor.

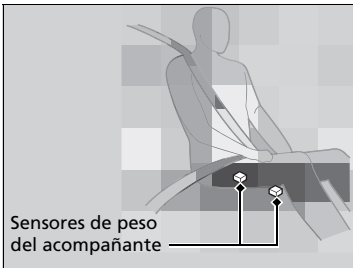

El sistema de airbag frontal avanzado del acompañante dispone de sensores de peso. Los sensores se usan para la clasificación del ocupante, para activar o desactivar el airbag del acompañante.

Para ocupantes con fisonomía de adulto, el sistema activa automáticamente el airbag del acompañante. Si en el asiento del acompañante está sentado un adulto de corta estatura y el sistema no lo reconoce como un adulto, consulte

► **Indicador de desactivación del airbag del acompañante** P. 71

Airbags avanzados

Si existiera algún problema en el sensor de posición del asiento del conductor o los sensores de peso del asiento del acompañante, se encenderá el indicador SRS y, en caso de accidente, el airbag se desplegará con fuerza (independientemente de la posición del asiento del conductor o de la clasificación de ocupante del acompañante) según la gravedad del impacto.

► **Indicador del sistema de sujeción suplementario (SRS)** P. 70

Para que los airbags frontales avanzados funcionen correctamente, confirme lo siguiente:

- El acompañante esté sentado en posición vertical, lleva el cinturón de seguridad bien puesto y el respaldo del asiento no esté excesivamente reclinado.
- El pasajero no se apoye en la puerta o en la consola central.
- Los pies del pasajero estén en el piso delante suyo.
- No haya ningún objeto colgando del asiento del acompañante.
- Solo haya objetos pequeños y ligeros en el bolsillo del respaldo del asiento.
- El volante y el salpicadero del lado del acompañante no están bloqueados por ningún objeto.
- No se han derramado líquidos encima ni debajo de los asientos.
- No haya ningún sistema de sujeción infantil ni cualquier otro objeto que presione por detrás del asiento o del respaldo del asiento.
- Ningún pasajero trasero esté empujando o jalando del respaldo del asiento del acompañante.

Aconsejamos que los niños de 12 años o menos no se sienten en el asiento del acompañante. Sin embargo, si permite que un niño pequeño o bebé ocupen el asiento del acompañante, el sistema está diseñado para desactivar automáticamente el airbag del acompañante. No permita que un niño pequeño ni un bebé viajen en el asiento del acompañante si el airbag no se desactiva automáticamente.

► Airbags avanzados

- No hay ningún objeto debajo ni junto al asiento del acompañante. Los objetos mal colocados pueden interferir con los sensores de los airbags avanzados.
- La cabecera no llega al techo.
 - **Indicador de desactivación del airbag del acompañante** P. 71
- La alfombra detrás del asiento del acompañante está colocada en la posición correcta uniformemente en el suelo. Una alfombra mal colocada puede interferir con los sensores de los airbags avanzados.
 - **Alfombras** P. 516

Airbags de rodilla

Los airbags SRS de rodilla se inflan tras una colisión frontal de moderada a fuerte para ayudar a mantener una posición adecuada del conductor y/o el acompañante, y maximizar los beneficios proporcionados por otras funciones de seguridad del vehículo.

SRS (sistema de sujeción suplementario) significa que el airbag está diseñado para complementar los cinturones de seguridad, no para sustituirlos. Los cinturones de seguridad son el principal sistema de sujeción de los ocupantes.

Ubicaciones

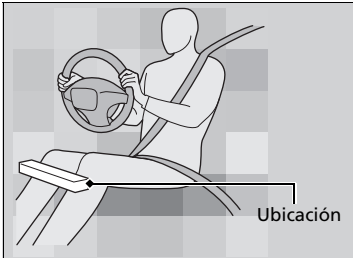

El airbag de rodilla del conductor y el del acompañante están almacenados debajo de la columna de la dirección y de la guantera, respectivamente.

Ambos muestran la marca **SRS AIRBAG**.

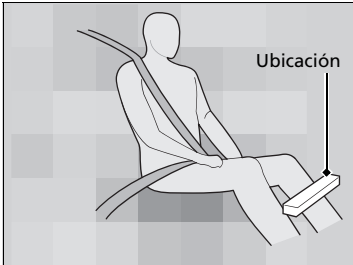

Airbags de rodilla

No coloque accesorios encima ni cerca de un airbag de rodilla, puesto que pueden interferir en el funcionamiento correcto del airbag o incluso causar heridas a uno de los ocupantes si el airbag se infla.

El conductor y el acompañante no deberían almacenar nada debajo del asiento ni detrás de los pies. Los elementos almacenados podrían interferir en el despliegue correcto del airbag en caso de una colisión frontal de moderada a fuerte y dar como resultado una protección inadecuada.

■ Funcionamiento

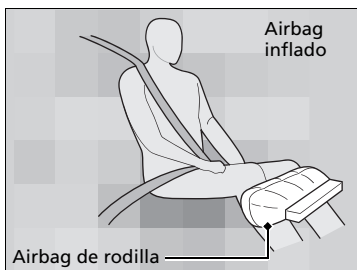
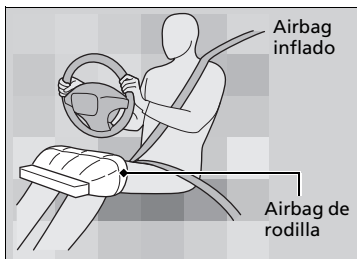

El airbag de rodilla del conductor y el acompañante se despliegan a la vez que los airbags frontales.

■ Situaciones en las que se despliegan los airbags de rodilla a pesar de haberse producido daños leves o inapreciables

Dado que el sistema de airbag detecta una desaceleración brusca, un fuerte impacto en el bastidor o la suspensión del vehículo podrían provocar el despliegue de uno o varios airbags. Por ejemplo, esto podría suceder al impactar contra el bordillo de la acera, el borde de un agujero u otro objeto fijo a baja altura, lo que causa una desaceleración brusca en el chasis del vehículo. Como el impacto se produce debajo del vehículo, los daños pueden no ser aparentes.

■ Situaciones en las que es posible que no se desplieguen los airbags de rodilla aunque los daños exteriores parezcan graves

Dado que las partes deformables de la carrocería absorben la energía de colisión en un impacto, el alcance de los daños visibles puede no ser siempre indicativo del funcionamiento correcto de los airbags. De hecho, algunas colisiones pueden provocar daños graves pero no el despliegue de los airbags, debido a que o bien no resultan necesarios o bien no proporcionarían protección aunque se desplegaran.

Airbags laterales

Los airbags laterales ayudan a proteger el torso y la pelvis del conductor, el acompañante o el pasajero sentado en uno de los asientos exteriores traseros si se produce un impacto lateral de moderado a fuerte.

■ Ubicaciones

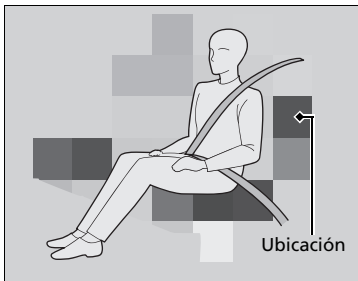
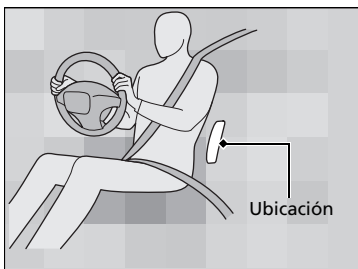

Los airbags laterales se alojan en el borde exterior de los respaldos de los asientos del conductor, del acompañante y los asientos exteriores traseros.

Cada uno está marcado con **SIDE AIRBAG**.

▶ Airbags laterales

No deje que el acompañante se recline lateralmente con la cabeza en la trayectoria de despliegue del airbag lateral. Si se infla el airbag lateral puede golpear con mucha fuerza y lesionar gravemente al acompañante.

No coloque accesorios en los airbags o cerca de los mismos. Pueden afectar al funcionamiento normal de los airbags, o herir a uno de los ocupantes si se infla un airbag.

El despliegue de los airbags laterales se controla con un sensor de presión instalado dentro de cada puerta delantera. Si se producen daños o se realizan cambios en el interior o el exterior de la puerta, el despliegue de los airbags laterales podría verse afectado. Consulte a un distribuidor autorizado antes de realizar cambios o reparar una puerta delantera.

Funcionamiento

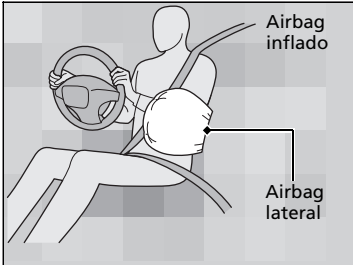

Cuando los sensores detectan un impacto lateral de moderado a fuerte, la unidad de control envía una señal al airbag lateral del lado que ha sufrido el impacto para que se infle de inmediato.

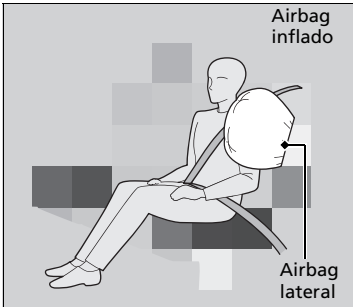

■ Situaciones en las que se despliega un airbag lateral a pesar de haberse producido daños leves o inapreciables

Dado que el sistema de airbag detecta una aceleración brusca, un fuerte impacto en un lateral del bastidor del vehículo podría provocar el despliegue de un airbag lateral. En dichos casos los daños pueden ser muy leves o inexistentes, pero los sensores de impacto lateral detectan un impacto lo suficientemente fuerte como para que se despliegue el airbag.

⚠ Airbags laterales

No cubra ni sustituya las tapas de los respaldos sin consultar a un distribuidor.

Si se sustituyen o cubren inadecuadamente las tapas de los asientos puede impedirse el despliegue correcto de los airbags laterales durante un impacto lateral.

■ **Situaciones en las que es posible que no se despliegue un airbag lateral aunque los daños visibles parezcan graves**

Es posible que no se despliegue un airbag lateral en un impacto que provoque daños aparentemente graves. Esto puede ocurrir si el punto donde se produce el impacto está situado hacia el extremo delantero o trasero del vehículo, o si las piezas deformables de la carrocería absorben la mayor parte de la energía de colisión. En cualquier caso, el airbag lateral no se habría necesitado ni habría ofrecido protección aunque se hubiera desplegado.

Airbags de cortina

Los airbags de cortina ayudan a proteger las cabezas del conductor y de los pasajeros sentados en los asientos exteriores en un impacto lateral de moderado a fuerte.

Los airbags de cortina equipados en este vehículo también están diseñados para ayudar a reducir la probabilidad de que los ocupantes del vehículo salgan despedidos, con todo o parte del cuerpo, a través de las ventanillas laterales en caso de accidente, particularmente choques con vuelco.

Ubicaciones

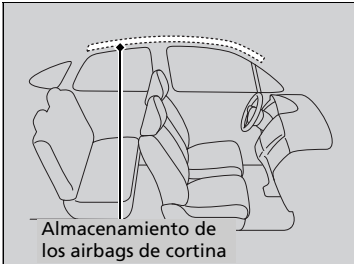

Los airbags de cortina están ubicados en el techo, por encima de las ventanillas a ambos lados del vehículo.

Funcionamiento



El airbag de cortina está diseñado para desplegarse en un vuelco o en un impacto lateral de moderado a fuerte.

Airbags de cortina

No fije ningún objeto a las ventanillas ni a los pilares del techo, puesto que pueden impedir el funcionamiento correcto de los airbags de cortina.

No coloque una percha ni objetos duros sobre un colgador para ropa. Podrían producirse lesiones si se despliega el airbag de cortina.

Para obtener la mejor protección de los airbags de cortina, los ocupantes deben llevar sus cinturones de seguridad correctamente y sentarse en posición vertical apoyados en sus asientos.

Si el impacto se produce en el lado del acompañante, el airbag de cortina del acompañante se desplegará aunque no haya nadie sentado en ese lado del vehículo.

Si la unidad de control SRS detecta que el vehículo está a punto de volcar, despliega inmediatamente los dos airbags de cortina y activa los sensores de los cinturones de seguridad delanteros y de los asientos exteriores traseros.

■ Situaciones en las que se despliegan los airbags de cortina en una colisión frontal

En una colisión frontal en ángulo de moderada a fuerte también pueden inflarse uno de los airbags de cortina laterales o ambos.

Indicadores del sistema de airbag

Si se produce un problema en el sistema de airbag, se encenderá el indicador del SRS y aparecerá un mensaje en la interfaz de información del conductor.

■ Indicador del sistema de sujeción suplementario (SRS)

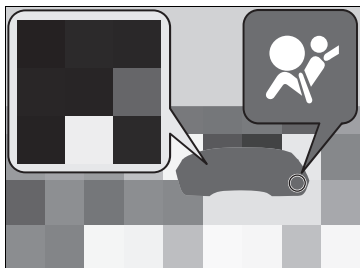

■ Cuando el modo de alimentación está en CONTACTO

El indicador se enciende durante unos segundos y a continuación se apaga. Esto confirma que el sistema funciona correctamente.

Si el indicador se enciende en cualquier otro momento, o no se llega a encender, el sistema debe inspeccionarse en un distribuidor lo antes posible. En caso contrario, es posible que los airbags y los sensores de los cinturones de seguridad no funcionen correctamente cuando se necesiten.

►► Indicador del sistema de sujeción suplementario (SRS)

⚠ ADVERTENCIA

Si se hace caso omiso del indicador del SRS pueden producirse lesiones graves o incluso mortales en caso de que el sistema de airbag o los sensores no funcionen correctamente.

Si el indicador del SRS alerta sobre un posible problema, el vehículo debe ser inspeccionado en un distribuidor lo antes posible.

■ Indicador de desactivación del airbag del acompañante

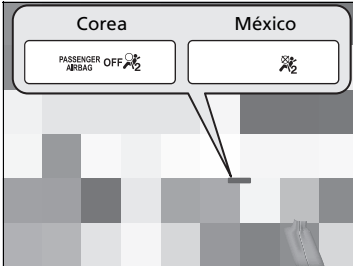

■ Cuando se enciende el indicador de desactivación del airbag del acompañante

El indicador se enciende para avisarle de que el airbag del acompañante se ha desactivado. Esto sucede si el asiento está vacío o cuando los sensores de peso determinan que hay un niño pequeño o un bebé ocupando el asiento del acompañante.

Los niños de 12 años o menos siempre deben viajar correctamente sujetos en un asiento trasero.

➤ Seguridad para niños P. 74

Si el indicador se enciende en caso de colisión, el airbag del acompañante no se desplegará. El airbag de rodilla del acompañante tampoco se desplegará.

☒ Indicador de desactivación del airbag del acompañante

Para garantizar que se detecte correctamente el acompañante, confirme que:

- El acompañante esté sentado en posición vertical, lleve el cinturón de seguridad bien puesto y el respaldo del asiento no esté excesivamente reclinado.
- El pasajero no se apoye en la puerta o en la consola central.
- Los pies del pasajero estén en el piso delante suyo.
- No haya ningún objeto colgando del asiento del acompañante.
- Solo haya objetos pequeños y ligeros en el bolsillo del respaldo del asiento.
- No se han derramado líquidos encima ni debajo de los asientos.
- No haya ningún sistema de sujeción infantil ni cualquier otro objeto que presione por detrás del asiento o del respaldo del asiento.
- Ningún pasajero trasero esté empujando o jalando del respaldo del asiento del acompañante.
- No hay ningún objeto debajo ni junto al asiento del acompañante. Los objetos mal colocados pueden interferir con los sensores de los airbags avanzados.
- La alfombra detrás del asiento del acompañante está colocada en la posición correcta uniformemente en el suelo. Una alfombra mal colocada puede interferir con los sensores de los airbags avanzados.
- La cabecera no llega al techo.

►► Indicador de desactivación del airbag del acompañante

El indicador de desactivación del airbag del acompañante puede encenderse y apagarse periódicamente si el peso total en el asiento se acerca al umbral de desconexión del airbag. En el caso de un adulto de complexión pequeña, según la fisionomía y postura, el sistema quizá no lo reconozca como adulto y por tanto el airbag del acompañante quedará desactivado.

Si esto sucede, confirme que se cumplen las condiciones detalladas en los puntos de la página anterior.

Si se cumplen las condiciones indicadas anteriormente y el testigo sigue encendido, con la transmisión en posición de estacionamiento, apague y vuelva a encender el vehículo.

Haga que revisen el vehículo en un distribuidor lo antes posible si:

- Se cumplen todas las condiciones anteriores y el testigo se enciende cuando hay sentado un adulto en el asiento del acompañante.
- El asiento está vacío y el testigo está apagado.

No permita que se sienten un pasajero adulto en el asiento cuando el indicador esté encendido.

Mantenimiento de los airbags

No necesitará ni deberá realizar mantenimiento alguno ni sustituir cualquiera de los componentes del sistema de airbag por sus propios medios. No obstante, el vehículo debe ser inspeccionado en un distribuidor si se produce una de estas situaciones:

■ Cuando los airbags se han desplegado

Si se ha inflado un airbag, se deben sustituir la unidad de control y las demás piezas relacionadas. Asimismo, una vez que se haya activado el tensor automático de un cinturón de seguridad, deberá sustituirse.

■ Cuando el vehículo ha sufrido una colisión de moderada a fuerte

Aunque no se hayan inflado los airbags, el distribuidor deberá revisar lo siguiente: El sensor de posición del asiento del conductor, los sensores de peso del asiento del acompañante, los sensores de los cinturones de seguridad delanteros y exteriores traseros, y todos los cinturones que estaban abrochados en el momento de producirse el accidente.

■ No desmonte ni modifique un asiento delantero sin consultar con un distribuidor

Si lo hace, probablemente se desactivaría el sensor de posición del asiento del conductor o los sensores de peso del asiento del acompañante. Si es necesario desmontar o modificar un asiento delantero para adaptarse a una persona con discapacidad, póngase en contacto con un distribuidor Honda.

⚠ Mantenimiento de los airbags

Está prohibido desmontar los componentes de los airbags del vehículo.

En caso de anomalía o avería, o después de la activación del despliegue del airbag/tensor de cinturón de seguridad, acuda a personal calificado para su manipulación.

No se recomienda el uso de componentes recuperados del sistema de airbag, incluido el airbag, los sensores, los sensores y la unidad de control.

Protección de los niños a bordo

Cada año muchos niños resultan heridos o mueren en accidentes de tráfico porque viajaban sin sujetar o sujetos de forma incorrecta. De hecho, los choques de vehículos son la primera causa de muerte de niños de 12 años y menores.

Para reducir el número de muertes y lesiones de niños, los bebés y los niños deben ir adecuadamente sujetos cuando van en un vehículo.

Protección de los niños a bordo

⚠️ ADVERTENCIA

Los niños que viajen sin sujetar o sujetos de forma incorrecta pueden sufrir lesiones graves o mortales en un accidente.

Si un niño es demasiado pequeño para utilizar el cinturón de seguridad, se debe sujetar debidamente mediante un sistema de sujeción para niños homologado. Los niños mayores se deben sujetar debidamente con un cinturón de seguridad, utilizando un cojín elevador si es necesario.

En muchos países, la ley exige que todos los niños de 12 o menos años, y aquellos cuya altura sea inferior a 150 cm, vayan adecuadamente sujetos en un asiento trasero.

En muchos países es obligatorio utilizar un sistema sujeción infantil homologado oficialmente y adecuado para transportar a un niño en cualquier asiento de pasajero. Consulte la legislación de su país.

Se recomienda un sistema de sujeción infantil que cumpla el reglamento n.º 44 de la Comisión Económica Europea para las Naciones Unidas o la normativa de los países en cuestión.

📄 Selección de un sistema de sujeción de niños P. 81

Los niños deben sentarse en un asiento trasero debidamente sujetos. La razón es la siguiente:

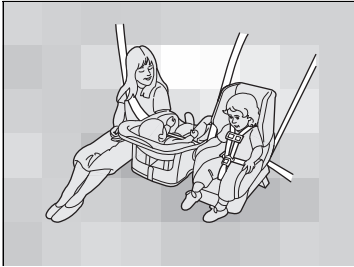

- Si hay un niño sentado en el asiento delantero y se infla el airbag frontal, el niño puede resultar herido o muerto.
- Un niño sentado en el asiento delantero puede distraer al conductor, lo que afectaría a su capacidad de controlar el vehículo.
- Las estadísticas indican que los niños de cualquier edad y tamaño viajan más seguros cuando van sentados en un asiento trasero debidamente sujetos.

►► Protección de los niños a bordo

⚠ ADVERTENCIA

Si se permite que un niño juegue con un cinturón de seguridad o se lo enrolle al cuello, puede resultar herido de gravedad o muerto.

Explique a los niños que no deben jugar con los cinturones de seguridad, y asegúrese de que los cinturones sin usar que estén al alcance de un niño estén enganchados, totalmente retraídos y bloqueados.

Visera del acompañante

Modelos de México

⚠ ADVERTENCIA



No utilice NUNCA un sistema de sujeción infantil orientado hacia atrás en un asiento protegido por un AIRBAG FRONTAL ACTIVO. El niño podría sufrir LESIONES GRAVES o MORTALES.

- Cualquier niño que sea demasiado pequeño para llevar un cinturón de seguridad, se deberá sujetar adecuadamente en un sistema de sujeción infantil aprobado y que esté adecuadamente sujeto al vehículo utilizando el cinturón de seguridad o el sistema de anclaje de sujeción infantil.
- No lleve nunca a un niño en su regazo, ya que es imposible protegerle en caso de colisión.
- No se ponga tampoco nunca el cinturón de seguridad sobre usted y el niño. En un accidente el cinturón presionaría mucho al niño y le causaría heridas graves o incluso mortales.
- Dos niños nunca deben compartir un cinturón. Ambos podrían resultar heridos de extrema gravedad en caso de accidente.
- Impida que los niños accionen las puertas, las ventanillas o los dispositivos de ajuste de los asientos.
- No deje a los niños solos en el vehículo, especialmente si el tiempo es caluroso, ya que el habitáculo se puede calentar tanto que podrían morir. Además, podrían activar algún control del vehículo, haciendo que se desplace inesperadamente.

►► Protección de los niños a bordo

Visera

Modelos de Corea

⚠ ADVERTENCIA



INCLUSO CON AIRBAGS AVANZADOS

- El airbag puede producir a los niños lesiones graves o mortales.
- El asiento trasero es el lugar más seguro para los niños.
- Nunca coloque un asiento para niños orientado hacia atrás en la parte delantera.
- Siempre utilice cinturones de seguridad y sujeciones para niños.
- Consulte el manual del propietario para obtener más información sobre los airbags.

ADVERTENCIA: Utilice el botón de bloqueo de los elevalunas eléctricos para impedir que los niños abran las ventanillas. Utilice esta función para impedir que los niños jueguen con las ventanillas, lo cual puede exponerles a peligros o distraer al conductor.

🔧 Apertura y cierre de los elevalunas eléctricos P. 170

► Protección de los niños a bordo

ADVERTENCIA: Llévese siempre consigo la llave de contacto al salir del vehículo con o sin ocupantes dentro.

Para desactivar un retractor de bloqueo, libere el enganche y deje que el cinturón de seguridad se enrolle del todo.

Como recordatorio del riesgo que presenta el airbag frontal del acompañante en relación con la seguridad infantil, el vehículo cuenta con etiquetas de advertencia en el salpicadero y en las viseras delanteras.

Lea y siga las instrucciones de estas etiquetas.

► **Etiquetas de seguridad** P. 97

Seguridad de los bebés y niños pequeños

■ Protección de bebés

Un bebé debe ir siempre debidamente sujeto con un sistema de sujeción infantil orientado hacia atrás, hasta que el bebé alcance el límite de estatura o peso establecido por el fabricante del sistema de sujeción.

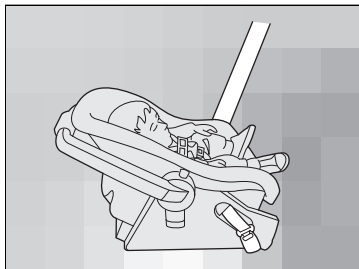

■ Colocación de un sistema de sujeción infantil orientado hacia atrás

El sistema de sujeción para niños debe colocarse y fijarse en uno de los asientos traseros.

- Se recomienda encarecidamente que instale este sistema de sujeción infantil directamente detrás del asiento del acompañante, adelante el asiento todo lo necesario y lo deje sin ocupar.
- Asegúrese de que el sistema de sujeción infantil no esté en contacto con el asiento que tiene delante.
Otra alternativa es utilizar un sistema de sujeción infantil a contramarcha de menor tamaño.

►► Protección de bebés

⚠ ADVERTENCIA

Si se coloca un sistema de sujeción infantil orientado hacia atrás en el asiento delantero, pueden producirse lesiones graves o incluso mortales en caso de colisión.

Coloque siempre en uno de los asientos traseros, no en el asiento delantero, los sistemas de sujeción para niños orientados hacia atrás.

Si se monta correctamente, el sistema de sujeción infantil orientado hacia atrás puede impedir que el conductor o el acompañante desplacen su asiento completamente hacia atrás o que bloqueen el respaldo de su asiento en la posición deseada. Asegúrese de que el sistema de sujeción infantil no esté en contacto con el asiento que tiene delante.

También puede afectar al funcionamiento del sistema de airbag frontal avanzado del acompañante.

📄 **Airbags** P. 55

En dicho caso, recomendamos montar el sistema de sujeción infantil justo detrás del asiento del acompañante, desplazar el asiento hacia adelante hasta donde sea necesario y dejarlo libre. Otra alternativa es utilizar un sistema de sujeción para niños orientado hacia atrás de menor tamaño.

📄 **Protección de bebés**

Si se infla el airbag frontal del acompañante, puede impactar con mucha fuerza en el sistema de retención orientado hacia atrás, pudiendo desplazar o golpear el sistema y lesionar gravemente al niño.

Los sistemas de sujeción infantil orientados hacia atrás nunca deben colocarse orientados hacia delante.

Consulte siempre las instrucciones del fabricante del sistema de sujeción infantil antes de montarlo.

Los expertos recomiendan el uso de un asiento orientado hacia atrás siempre que el peso y la estatura del niño sean adecuados para dicho tipo de asiento.

Los bebés no deben sentarse nunca en posición orientada hacia delante.

Evite que un asiento delantero se apoye contra un sistema de sujeción infantil instalado en un asiento trasero. El sensor de peso del asiento delantero podría no detectar bien el peso real del ocupante.

Numerosos expertos recomiendan el uso de un sistema de sujeción infantil orientado hacia atrás para niños de hasta dos años, siempre que el peso y la estatura del niño sean adecuados para un sistema de sujeción infantil orientado hacia atrás.

■ Protección de niños de menor tamaño

Si un niño ha superado las limitaciones de peso y altura de un sistema de sujeción infantil orientado hacia atrás, el niño deberá viajar correctamente sujeto en un sistema de sujeción infantil orientado hacia delante firmemente asegurado hasta que supere las limitaciones de peso y altura de dicho sistema.

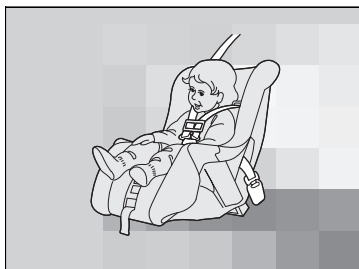

■ Colocación de un sistema de sujeción infantil orientado hacia delante

Recomendamos encarecidamente colocar en los asientos traseros los sistemas de sujeción infantil orientados hacia delante.

La colocación de un sistema de sujeción infantil orientado hacia delante en el asiento delantero puede ser peligrosa. Los asientos traseros son los lugares más seguros para los niños.

►► Protección de niños de menor tamaño

⚠ ADVERTENCIA

Si se coloca en el asiento delantero un sistema de sujeción infantil orientado hacia delante, podrían producirse lesiones graves o incluso mortales en caso de inflarse el airbag frontal.

Si necesita colocar en el asiento delantero un sistema de sujeción infantil orientado hacia delante, desplace el asiento hacia atrás todo lo que sea posible y sujete al niño correctamente.

Familiarícese con las leyes y normas relativas al uso de sistemas de sujeción infantil en vigor en la zona donde utiliza el vehículo, y siga las instrucciones del fabricante del sistema que emplea.

■ Selección de un sistema de sujeción de niños

Algunos sistemas de sujeción infantil son compatibles con anclaje inferior. Algunos disponen de una conexión de tipo rígido, mientras que otros son de tipo flexible. La facilidad de uso de ambos es similar. Algunos sistemas actuales y anteriores de sujeción para niños sólo se pueden instalar utilizando el cinturón de seguridad. Sea cual sea el tipo que elija, siga las instrucciones de uso y mantenimiento del fabricante del sistema de sujeción para niños, incluidas las fechas de caducidad recomendadas, así como las instrucciones de este manual. Una instalación adecuada es esencial para maximizar la seguridad del niño.

Es posible que el tipo flexible no esté disponible en su país.

En las posiciones de asiento y en los vehículos no equipados con anclajes inferiores, se puede instalar un sistema de sujeción infantil utilizando el cinturón de seguridad y una correa superior para mayor seguridad. Esto se debe a que todos los sistemas de sujeción infantil deben ir sujetos con el cinturón de seguridad cuando no se utiliza el sistema de anclaje inferior. Además, es posible que el fabricante del sistema de sujeción infantil aconseje utilizar un cinturón de seguridad para fijar un sistema de sujeción ISOFIX una vez que el niño alcance un peso determinado. Lea el manual del propietario del sistema de sujeción infantil para obtener las instrucciones de instalación correctas.

■ Consideración importante al seleccionar un sistema de sujeción infantil

Asegúrese de que el sistema de sujeción para niños cumple los tres requisitos siguientes:

- El sistema de sujeción para niños es del tipo y tamaño correctos para el niño.
- El sistema de sujeción para niños es del tipo correcto para el asiento del vehículo.
- El sistema de sujeción infantil cumple la normativa de seguridad. Se recomienda un sistema de sujeción infantil que cumpla el reglamento n.º 44 de la Comisión Económica Europea para las Naciones Unidas o la normativa de los países en cuestión. Busque en la caja la marca de homologación del sistema y la declaración de cumplimiento del fabricante.

►► Selección de un sistema de sujeción de niños

La instalación de un sistema de sujeción de niños compatible con anclaje inferior es sencilla.

Los sistemas de sujeción de niños compatibles con anclaje inferior se han concebido para simplificar el proceso de instalación y reducir la probabilidad de lesiones producidas por una instalación incorrecta.

Ejemplo de etiqueta de homologación del reglamento n.º 44 de la Comisión Económica Europea para las Naciones Unidas

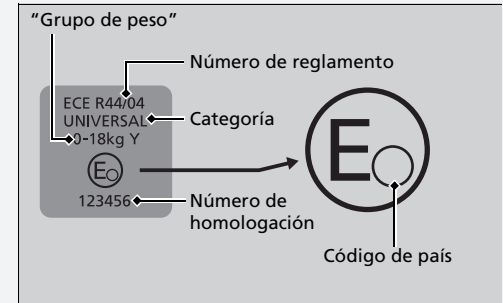

Modelos de México

■ Ubicaciones para la instalación del sistema de sujeción infantil

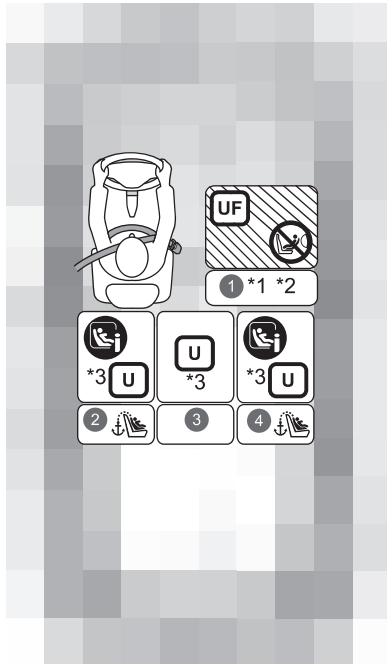

	Indicado para sistemas de sujeción infantil universales instalados con los cinturones de seguridad del vehículo.
	Indicado para sistemas de sujeción infantil universales orientados hacia delante instalados con los cinturones de seguridad del vehículo.
	Indicado para sistemas de sujeción infantil i-Size e ISOFIX.
	Indicado solo para sistemas de sujeción infantil orientados hacia delante.
	Nunca use un sistema de sujeción infantil orientado hacia atrás.
	Posición de los asientos con anclajes de sujeción superior.

- *1: Al instalar un sistema de sujeción infantil, ajuste la guía del asiento en la posición más hacia atrás. Si el sistema de sujeción infantil interfiere con la cabecera y no se puede instalar de forma estable, suba la cabecera hasta la posición más alta. Si esta interferencia es inevitable incluso tras elevarlo, retire la cabecera. Tenga en cuenta que la cabecera retirada debe almacenarse en el maletero, para que no salga despedido ante una colisión o frenado repentinos. Además, con el sistema de sujeción infantil retirado, coloque la cabecera en el asiento original y asegúrese de que quede bien fijo.
- *2: Para instalar el sistema de sujeción infantil universal con el cinturón de seguridad, ajuste el respaldo en la posición de bloqueo más delantera.
- *3: Si el sistema de sujeción infantil interfiere con la cabecera y no se puede instalar de forma estable, suba la cabecera hasta la posición más alta.
 - Los sistemas de sujeción infantil con pies de apoyo pueden instalarse en posiciones de asiento en las que el sistema i-Size no se puede instalar.
 - Si no puede colocar de manera estable el sistema de sujeción infantil, ajuste el ángulo del respaldo del asiento para que quede en paralelo con la parte posterior de dicho sistema, manteniéndolo por delante del anclaje para el hombro del cinturón de seguridad.

Información detallada para la instalación del sistema de sujeción infantil

	Grupos de tamaño Peso Estatura		Posición del asiento y número de posición del asiento			
			①	②	③	④
			Acompañante*1	Segunda fila*3		
Izquierdo	Centro	Derecho				
Posición de asiento indicada para sistema universal sujeto con cinturón de seguridad (sí/no)	Grupo 0	Hasta 10 kg	No	Sí	Sí	Sí
	Grupo 0+	Hasta 13 kg				
	Grupo I	9-18 kg	Sí*2	Sí	Sí	Sí
	Grupo II	15-25 kg				
	Grupo III	22-36 kg				
Posición de asiento i-Size (sí/no)	≤ 150 cm		No	Sí	No	Sí
Posición de asiento adecuada para el sistema CRS original recomendado	—		No	No	No	No
Posición de asiento adecuada para instalación lateral (L1/L2)	—		No	No	No	No
Instalación orientada hacia atrás adecuada más grande (R1/R2X/R2/R3)	Grupo 0	Hasta 10 kg	No	R3	No	R3
	Grupo 0+	Hasta 13 kg				
	Grupo I	9-18 kg				
Instalación orientada hacia delante adecuada de mayor tamaño (F2X/F2/F3)	Grupo I	9-18 kg	No	F3	No	F3
Instalación de elevador adecuada más grande (B2/B3)	≤ 150 cm		B3	B3	No	B3

► Ubicaciones para la instalación del sistema de sujeción infantil

Antes de adquirir un sistema de sujeción infantil, asegúrese de comprobar la clase de tamaño ISOFIX o la instalación para asegurarse de que el asiento es compatible con el vehículo.

Instalación (CRF)	Descripción
ISO/L1	Asiento para bebés orientado hacia lateral izquierdo (capazo)
ISO/L2	Asiento para bebés orientado hacia lateral derecho (capazo)
ISO/R1	Asiento para bebés orientado hacia atrás
ISO/R2X	Sistemas de sujeción para niños orientado hacia atrás de tamaño reducido
ISO/R2	Sistemas de sujeción para niños orientado hacia atrás de tamaño reducido
ISO/R3	Sistemas de sujeción para niños orientado hacia atrás de tamaño completo
ISO/F2X	Sistemas de sujeción para niños orientado hacia delante de altura reducida
ISO/F2	Sistemas de sujeción para niños orientado hacia delante de altura reducida
ISO/F3	Sistemas de sujeción para niños orientado hacia delante de altura normal
ISO/B2	Asiento elevador orientado hacia delante de anchura reducida
ISO/B3	Asiento elevador orientado hacia delante de anchura normal

- *1: Solo se puede instalar el sistema de sujeción infantil orientado hacia delante. Al instalar un sistema de sujeción infantil, ajuste la guía del asiento en la posición más hacia atrás. Si el sistema de sujeción infantil interfiere con la cabecera y no se puede instalar de forma estable, suba la cabecera hasta la posición más alta. Si esta interferencia es inevitable incluso tras elevarlo, retire la cabecera. Tenga en cuenta que la cabecera retirada debe almacenarse en el maletero, para que no salga despedido ante una colisión o frenado repentinos. Además, con el sistema de sujeción infantil retirado, coloque la cabecera en el asiento original y asegúrese de que quede bien fijo.
- *2: Para instalar el sistema de sujeción infantil universal con el cinturón de seguridad, ajuste el respaldo en la posición de bloqueo más delantera.
- *3: Si el sistema de sujeción infantil interfiere con la cabecera y no se puede instalar de forma estable, suba la cabecera hasta la posición más alta.
- Los sistemas de sujeción infantil con pies de apoyo pueden instalarse en posiciones de asiento en las que el sistema i-Size no se puede instalar.
 - Si no puede colocar de manera estable el sistema de sujeción infantil, ajuste el ángulo del respaldo del asiento para que quede en paralelo con la parte posterior de dicho sistema, manteniéndolo por delante del anclaje para el hombro del cinturón de seguridad.

■ Instalación de un sistema de sujeción infantil compatible con anclaje inferior

Se puede instalar un sistema de sujeción infantil compatible con anclaje inferior en cualquiera de los dos asientos traseros exteriores. Un sistema de sujeción infantil se fija a los anclajes inferiores con el tipo de conectores rígidos o flexibles.

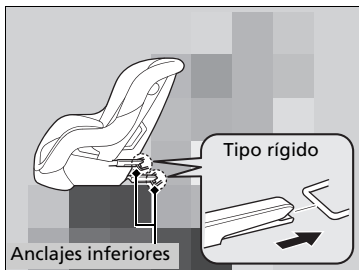
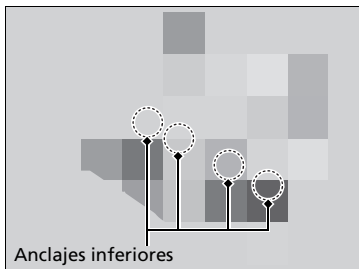

La ubicación de cada anclaje inferior se muestra en la ilustración.

1. Asegúrese de bloquear el respaldo del asiento en posición vertical.

2. Coloque el sistema de sujeción para niños en el asiento del vehículo y, a continuación, fíjelo a los anclajes inferiores según las instrucciones del sistema de sujeción para niños.

- Cuando instale el sistema sujeción infantil, asegúrese de que los anclajes inferiores no están obstruidos por el cinturón de seguridad ni ningún otro objeto.

► Instalación de un sistema de sujeción infantil compatible con anclaje inferior

⚠ ADVERTENCIA

Nunca fije dos sistemas de sujeción infantil al mismo anclaje. En caso de colisión, un solo anclaje puede que no sea lo suficientemente fuerte como para sostener dos sistemas de sujeción infantil, por lo que podría romperse y provocar lesiones graves o incluso la muerte.

Algunos sistemas de sujeción infantil disponen de copas de guía opcionales, que impiden posibles daños en la superficie del asiento. Siga las instrucciones del fabricante cuando utilice las copas de guía, y fíjelas a los anclajes inferiores como se muestra en la imagen.

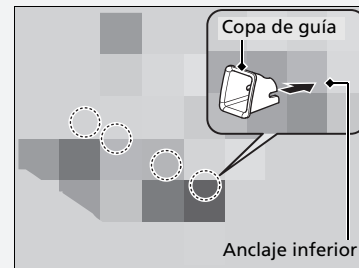

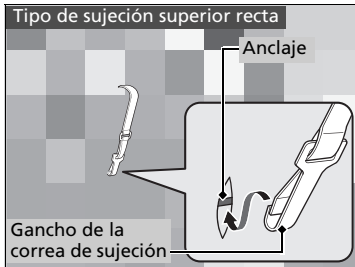
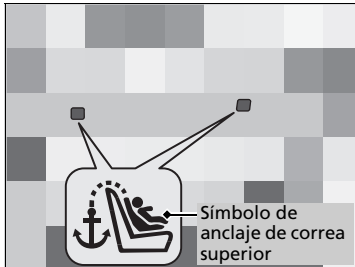
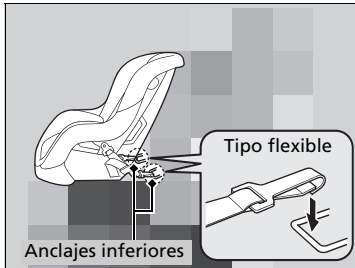

3. Levante la cabecera al máximo y pase la correa a través de las patas de la cabecera. Asegúrese de que la correa no esté retorcida.
4. Sujete el gancho de la correa al anclaje.
5. Ajuste la correa de sujeción siguiendo las instrucciones del fabricante del sistema de sujeción infantil.

► Instalación de un sistema de sujeción infantil compatible con anclaje inferior

ADVERTENCIA: Nunca debe utilizarse un gancho que no cuente con un símbolo de anclaje de correa superior al usar un sistema de sujeción infantil.

Para la seguridad del niño, cuando use un sistema de sujeción infantil instalado mediante el sistema de anclaje inferior, asegúrese de que el sistema esté debidamente sujeto al vehículo. Un sistema de sujeción infantil que no esté debidamente sujeto no protegerá adecuadamente al niño en caso de accidente y puede causar lesiones al niño y a otros ocupantes del vehículo.

Es posible que el tipo flexible no esté disponible en su país.

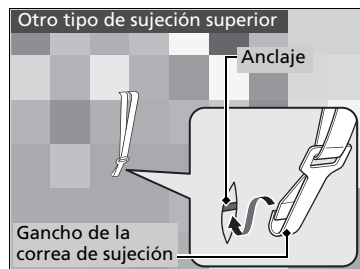

6. Asegúrese de que el sistema de sujeción infantil esté firmemente sujeto; para ello, balancéelo hacia delante y atrás, hacia los lados; debe percibirse un movimiento mínimo.
7. Asegúrese de que los cinturones sin usar que estén al alcance de un niño estén enganchados.

■ Instalación de un sistema de sujeción infantil con cinturón de seguridad de tres puntos

Un sistema de sujeción infantil puede instalarse con un cinturón de seguridad de tres puntos en cualquier posición de asiento trasero o, si es absolutamente necesario, en el asiento del acompañante.

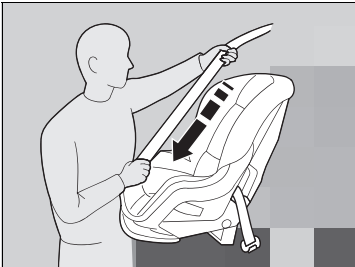

1. Asegúrese de bloquear el respaldo del asiento en posición vertical.
2. Coloque el sistema de sujeción infantil en el asiento del vehículo.
3. Pase el cinturón de seguridad por el sistema de sujeción infantil siguiendo las instrucciones del fabricante del sistema e introduzca la hebilla en el enganche.
 - Introduzca completamente la hebilla hasta que se escuche un clic.
4. Tire lentamente de la parte del hombro del cinturón completamente hasta el máximo. De este modo se activa el retractor de bloqueo.
5. Deje retraer el cinturón de seguridad y compruebe que el retractor haya cambiado de modo jalando de la correa. No debería volver a soltarse hasta que se restablezca quitando la hebilla del anclaje.
 - Si es posible extraer el cinturón del hombro, el retractor de bloqueo no está activado. Lentamente, extraiga el cinturón de seguridad completamente y repita los pasos 4 a 5.

▣ Instalación de un sistema de sujeción infantil con cinturón de seguridad de tres puntos

Para comprobar si el cinturón de seguridad de tres puntos está equipado con retractor bloqueable, extraiga completamente la parte del hombro del cinturón de seguridad de tres puntos, deje que el cinturón se retraiga lentamente y, a continuación, vuelva a extraer lentamente el cinturón. Si el cinturón se bloquea, está bloqueado con retractor bloqueable.

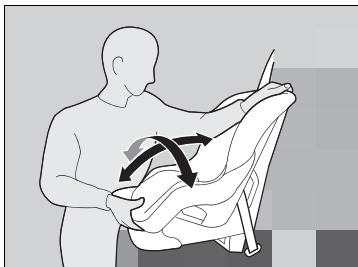

6. Tome la parte del hombro del cinturón de seguridad cerca de la hebilla y tire hacia arriba para eliminar cualquier holgura de la parte de la cadera del cinturón.
 - Al hacerlo, coloque su peso sobre el sistema de sujeción infantil y empujelo en el asiento del vehículo.
7. Asegúrese de que el sistema de sujeción infantil esté firmemente sujeto; para ello, balancéelo hacia delante y atrás, hacia los lados; debe percibirse un movimiento mínimo.
8. Asegúrese de que los cinturones sin usar que estén al alcance de un niño estén enganchados.

► Instalación de un sistema de sujeción infantil con cinturón de seguridad de tres puntos

Un sistema de sujeción infantil que no esté debidamente sujeto no protegerá adecuadamente al niño en caso de accidente y puede causar lesiones al niño y a otros ocupantes del vehículo.

Una vez que el sistema de sujeción infantil esté correctamente instalado, compruebe si el retractor de bloqueo está activado y que el cinturón se retrae y bloquea correctamente. Para desactivar un retractor de bloqueo, libere el enganche y deje que el cinturón de seguridad se enrolle del todo.

Seguridad adicional con una correa

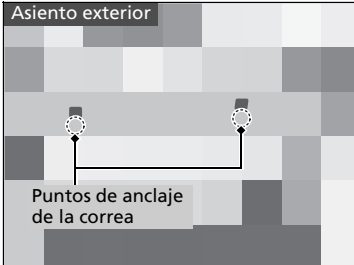

Se proporciona un punto de anclaje para la correa detrás de los asientos exteriores traseros y uno en el techo para la parte central trasera.

Si dispone de un sistema de sujeción infantil que incluye una correa de sujeción pero que se puede instalar con cinturón de seguridad, se puede utilizar la correa para mayor seguridad.

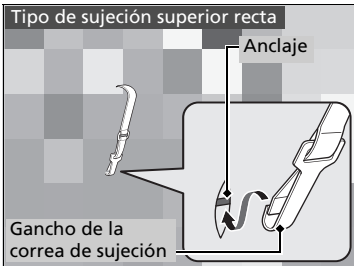
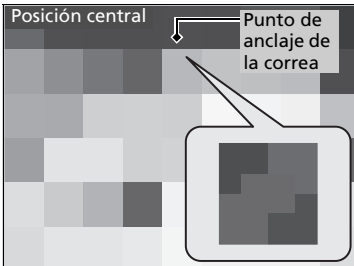

■ Con un anclaje exterior

1. Levante la cabecera al máximo y pase la correa a través de las patas de la cabecera. Asegúrese de que la correa no esté retorcida.
2. Sujete el gancho de la correa al anclaje.
3. Ajuste la correa de sujeción siguiendo las instrucciones del fabricante del sistema de sujeción infantil.

►► Seguridad adicional con una correa

Si usa el cinturón de seguridad o los puntos de anclaje inferiores, use siempre una correa para los sistemas de sujeción infantil orientados hacia delante.

ADVERTENCIA: Los anclajes para sistemas de sujeción infantil están diseñados para soportar solamente aquellas cargas impuestas por sistemas de sujeción infantil correctamente ajustados. En ningún caso deberán usarse para cinturones de seguridad de adultos, arneses ni para fijar otros elementos de equipamiento al vehículo.

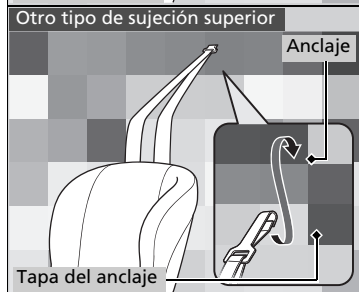
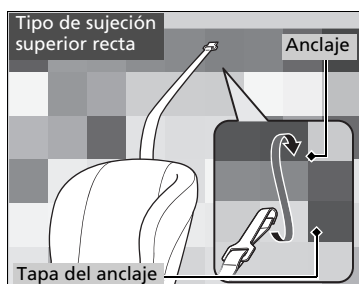
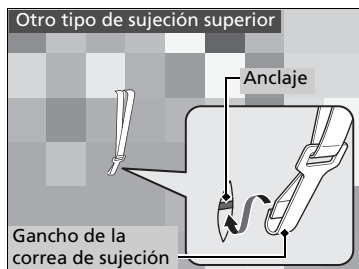

■ Con el anclaje central

1. Baje la cabecera a su posición más baja.
2. Abra la tapa del anclaje.
3. Dirija la correa de sujeción por encima de las cabeceras.
Asegúrese de que la correa no esté retorcida.
4. Sujete el gancho de la correa al anclaje.
5. Ajuste la correa de sujeción siguiendo las instrucciones del fabricante del sistema de sujeción infantil.

Seguridad de los niños mayores

■ Protección de niños mayores

En las siguientes páginas se proporcionan instrucciones para la comprobación del ajuste adecuado del cinturón de seguridad, la elección del cojín elevador si es necesario utilizarlo y las precauciones a tener en cuenta si un niño debe sentarse delante.

■ Comprobación del ajuste del cinturón de seguridad

Si el niño ya es demasiado grande para utilizar un sistema de sujeción para niños, sujételo en uno de los asientos traseros con el cinturón de seguridad de tres puntos. Compruebe que el niño se sienta con la espalda recta y bien apoyada en el respaldo y luego hágase las preguntas siguientes.



■ Lista de comprobación

- ¿El niño puede doblar las rodillas cómodamente por el borde del asiento?
- ¿La sección del hombro del cinturón de seguridad pasa entre el cuello y el brazo del niño?
- ¿La sección de la cadera del cinturón de seguridad está lo más bajo posible, y toca los muslos del niño?
- ¿Podrá el niño permanecer sentado de esta manera durante todo el trayecto?

Si responde afirmativamente a todas estas preguntas, el niño ya puede utilizar el cinturón de seguridad de tres puntos correctamente. Si la respuesta no a alguna de las preguntas, el niño debe sentarse en un cojín elevador hasta que el cinturón de seguridad se ajuste correctamente sin un cojín elevador.

» Seguridad de los niños mayores

⚠ ADVERTENCIA

Si permite que un niño de hasta 12 años de edad se siente delante, el niño puede sufrir lesiones graves o incluso mortales en caso de inflarse el airbag frontal del acompañante.

Si un niño mayor debe viajar delante, mueva el asiento del vehículo lo más atrás posible, haga que el niño se siente correctamente y lleve el cinturón de seguridad de forma adecuada, utilizando un cojín elevador si es necesario.

■ Cojines elevadores

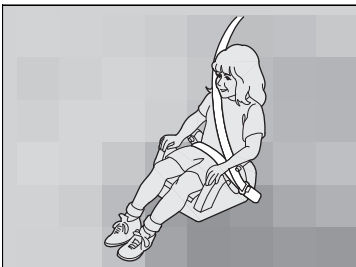

Si no se puede utilizar correctamente un cinturón de seguridad de tres puntos, sienta al niño en un cojín elevador en el asiento trasero. Por la seguridad del niño, compruebe que el niño cumple las recomendaciones del fabricante del cojín de seguridad.

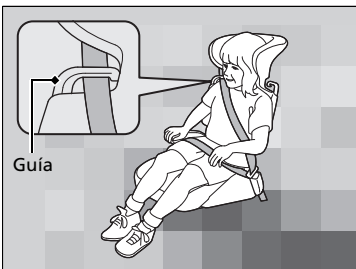

Hay disponible un respaldo para un asiento elevador determinado. Instale el respaldo en el cojín elevador y ajústelo al asiento del vehículo siguiendo las instrucciones del fabricante del cojín elevador. Asegúrese de que el cinturón de seguridad se pasa correctamente a través de la guía del hombro del respaldo y que el cinturón no toca ni cruza el cuello del niño.

►► Cojines elevadores

Para montar un cojín elevador, siga las instrucciones del mismo.

Hay cojines elevadores de tipo alto y bajo. Elija un cojín elevador que permita al niño utilizar el cinturón de seguridad correctamente.

Recomendamos usar un elevador con respaldo puesto que es más sencillo ajustar el cinturón de seguridad de tres puntos.

■ Protección de niños de mayor tamaño - Comprobaciones finales

En los asientos traseros del vehículo es donde los niños pueden ir sujetos adecuadamente. Si en alguna ocasión debe llevar a un grupo de niños, y uno de ellos debe sentarse delante:

- Asegúrese de leer y entender perfectamente las instrucciones y la información de seguridad que contiene este manual.
- Desplace el asiento del acompañante hacia atrás todo lo que sea posible.
- Compruebe que el niño se sienta con la espalda recta y bien apoyada en el respaldo del asiento.
- Compruebe que el cinturón de seguridad está colocado correctamente para que el niño esté bien sujeto en el asiento.

■ Supervisión de los niños a bordo

Recomendamos encarecidamente que esté pendiente de los niños que viajen a bordo. Hasta los niños mayores y más formales necesitan en ocasiones que se les recuerde que deben sentarse bien y abrocharse los cinturones de seguridad.

Monóxido de carbono

Los gases de escape del motor de este vehículo contienen monóxido de carbono, un gas incoloro, inodoro y altamente tóxico. Mientras se asegure de que el vehículo recibe el mantenimiento adecuado, el monóxido de carbono no pasará al habitáculo.

■ **Asegúrese de que el sistema de escape es inspeccionado para comprobar si presenta fugas siempre que:**

- El sistema de escape produzca ruidos anómalos.
- El sistema de escape pueda estar dañado.
- Se eleve el vehículo para realizar un cambio de aceite.

Si pone en marcha el vehículo con el maletero abierto, la corriente de aire puede hacer que entren gases de escape al habitáculo, lo que supone una situación peligrosa. Si debe conducir con el maletero abierto, abra todas las ventanillas y ajuste el sistema de aire acondicionado como se indica a continuación.

1. Seleccione el modo de aire fresco.
2. Seleccione el modo .
3. Ajuste el ventilador a velocidad alta.
4. Ajuste el control de temperatura a una temperatura agradable.

Ajuste el sistema de aire acondicionado del mismo modo que si estuviera sentado en el vehículo estacionado con el motor en marcha.

Monóxido de carbono

⚠ ADVERTENCIA

Los gases de monóxido de carbono son tóxicos.

Respirarlo puede provocar pérdida del conocimiento e incluso la muerte.

Evite los lugares cerrados o las actividades en que pueda verse expuesto al monóxido de carbono.

Un lugar cerrado como una cochera se puede llenar de monóxido de carbono con rapidez.

No tenga el motor en marcha con la puerta de la cochera cerrada. Incluso si la puerta de la cochera está abierta, saque el vehículo de la cochera en cuanto arranque el motor.

Ubicaciones de las etiquetas

Estas etiquetas se encuentran en las ubicaciones señaladas. Le advierten sobre posibles riesgos que pueden causar lesiones graves o incluso mortales. Lea estas etiquetas atentamente.

Si una etiqueta se desprende o no puede leerse fácilmente, póngase en contacto con un distribuidor para que la sustituyan.

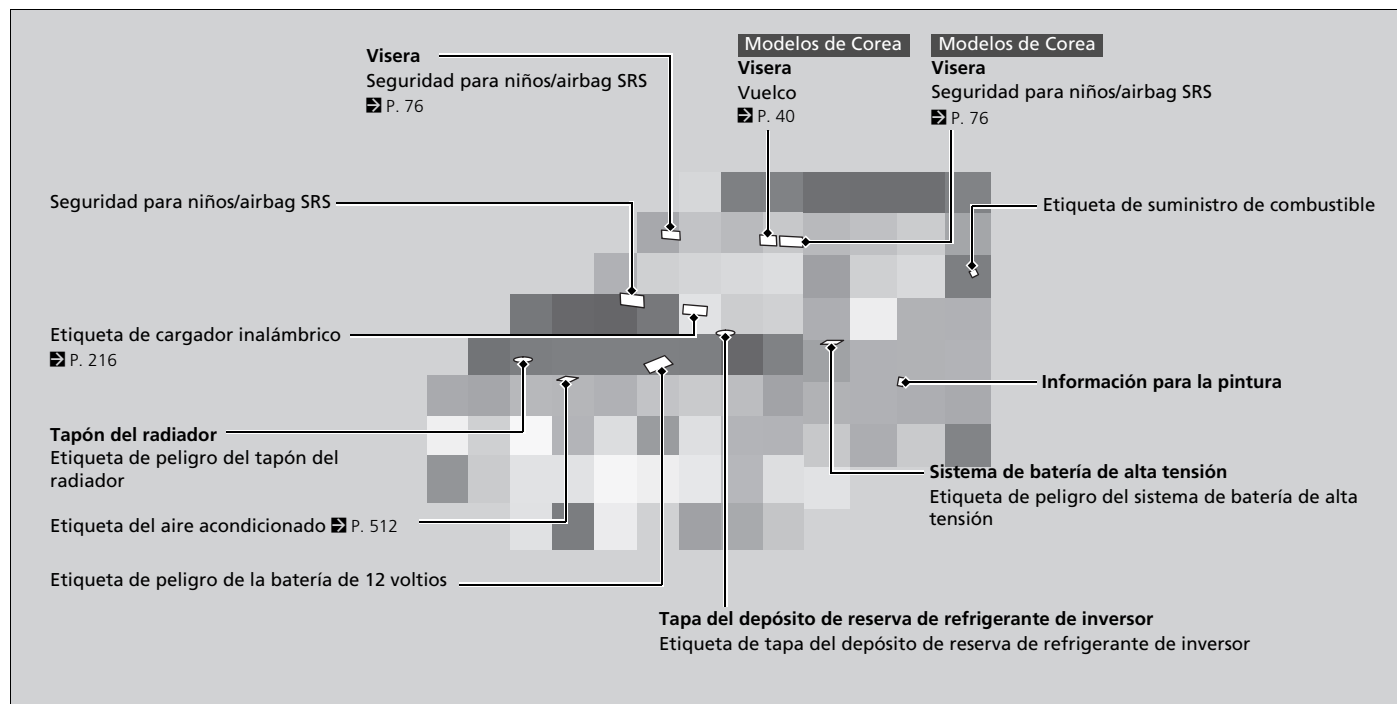











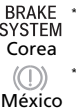





Panel de instrumentos



















En este capítulo se describen los botones, los indicadores y los medidores que se utilizan durante la conducción.

Indicadores	100
Indicadores e interfaz de información del conductor	
Indicadores.....	117
Interfaz de información del conductor ..	119

En función del estado del vehículo pueden aparecer/parpadear determinados indicadores. Al mismo tiempo pueden aparecer mensajes en la interfaz de información para el conductor. Actúe conforme a las instrucciones del mensaje, como acudir a un distribuidor en caso necesario.



	<p>BRAKE *1 Corea México</p> <p>Indicador del freno de estacionamiento y del sistema de frenos (Rojo) → P. 102</p>		<p>Indicador de posición del cambio → P. 105</p>		<p>Indicador de recordatorio del cinturón de seguridad → P. 107</p>
	<p>BRAKE SYSTEM *1 Corea México</p> <p>Indicador del freno de estacionamiento y del sistema de frenos (Ámbar) → P. 104</p>		<p>Indicador del sistema de transmisión → P. 106</p>		<p>Indicador de nivel bajo de combustible (Ámbar) → P. 107</p>
	<p>BRAKE HOLD *1</p> <p>Indicador del sistema de retención automática del freno → P. 104</p>		<p>Indicador de selector de paleta de desaceleración → P. 106</p>		<p>(ABS) *1</p> <p>Indicador del sistema de frenos antibloqueo (ABS) → P. 107</p>
	<p>HOLD *1 Corea México</p> <p>Indicador de retención automática del freno → P. 105</p>		<p>POWER SYSTEM *1</p> <p>Indicador POWER SYSTEM → P. 106</p>		<p>*1</p> <p>Indicador del sistema de sujeción suplementario → P. 108</p>
	<p>*1</p> <p>Testigo de averías → P. 105</p>	<p>READY</p> <p>Indicador READY → P. 106</p>	<p>READY</p> <p>Indicador READY → P. 106</p>		<p>*1</p> <p>Indicador de la servodirección eléctrica (EPS) → P. 108</p>
	<p>*1</p> <p>Indicador del sistema de carga de la batería de 12 voltios → P. 105</p>		<p>EV *1</p> <p>Indicador EV → P. 106</p>		<p>*1</p> <p>Indicador del sistema auxiliar de estabilidad del vehículo (VSA) → P. 108</p>
					<p>OFF</p> <p>Indicador OFF del sistema auxiliar de estabilidad del vehículo (VSA) → P. 108</p>

*1: Al fijar el modo de alimentación en CONTACTO, estos indicadores se encienden para confirmar que las comprobaciones del sistema se están realizando. Se apagan unos pocos segundos después o una vez encendido el sistema de alimentación. Si un indicador no se enciende o se apaga, puede haber una avería en el sistema correspondiente. Para solucionar el problema, siga las instrucciones del manual del propietario.



 *1	Indicador de presión baja de los neumáticos/TPMS	→ P. 109	NORMAL	Indicador de modo NORMAL	→ P. 111	 *1	Indicador del control de crucero adaptativo (ACC) con seguimiento a baja velocidad (Ámbar)	→ P. 112
	Indicadores de los intermitentes y de las luces de emergencia	→ P. 110	NIEVE	Indicador de modo NIEVE*	→ P. 111		Indicador del control de crucero adaptativo (ACC) con seguimiento de baja velocidad (Blanco/Verde)	→ P. 112
	Indicador de luces encendidas	→ P. 110	 *1	Indicador del sistema de control de descenso de pendientes (Blanco/Verde)	→ P. 111		Indicador del sistema de asistencia de permanencia en carril (LKAS) (Ámbar)	→ P. 113
	Indicador de las luces de carretera	→ P. 110		Indicador de mensaje del sistema	→ P. 111		Indicador del sistema de asistencia de permanencia en carril (LKAS) (Blanco/Verde)	→ P. 113
 *1	Indicador de luces de carretera automáticas	→ P. 110		Indicador del modo de crucero (Blanco/Verde)*	→ P. 112		Indicador de apagado automático de asistencia de conducción del sistema de mitigación de salida de carretera*	→ P. 113
	Indicador del modo ECON	→ P. 111		Indicador del sistema inmovilizador	→ P. 110		*1 Indicador de apoyo de seguridad (Ámbar)	→ P. 114
	Indicador de modo DEPORTE	→ P. 111		Indicador de alarma del sistema de seguridad	→ P. 110		Indicador de apoyo de seguridad (Verde/Gris)	→ P. 116





*1: Al fijar el modo de alimentación en CONTACTO, estos indicadores se encienden para confirmar que las comprobaciones del sistema se están realizando. Se apagan unos pocos segundos después o una vez encendido el sistema de alimentación. Si un indicador no se enciende o se apaga, puede haber una avería en el sistema correspondiente. Para solucionar el problema, siga las instrucciones del manual del propietario.





* No disponible en todos los modelos



Indicador	Nombre	Encendido/parpadeando	Explicación
 <p>Corea BRAKE México  (Rojo)</p>	<p>Indicador del freno de estacionamiento y del sistema de frenos (Rojo)</p>	<ul style="list-style-type: none"> • Se enciende cuando el freno de estacionamiento está aplicado y se apaga cuando se suelta. • Se enciende cuando el nivel del líquido de frenos es bajo. 	<ul style="list-style-type: none"> • Suena el aviso acústico y se enciende el indicador si conduce sin soltar totalmente el freno de estacionamiento. • Se enciende durante aproximadamente 30 segundos cuando se aplica el freno de estacionamiento eléctrico con el modo de alimentación en ACCESORIOS o VEHÍCULO APAGADO y a continuación se apaga. • Permanece encendido durante unos 30 segundos cuando se pasa la modalidad de alimentación a VEHÍCULO APAGADO con el freno de estacionamiento eléctrico aplicado y a continuación se apaga. • Se enciende durante la conducción - Asegúrese de que el freno de estacionamiento está soltado. Deténgase en un lugar seguro y compruebe el nivel del líquido de frenos. <ul style="list-style-type: none"> ➤ Qué hacer cuando se enciende el indicador durante la conducción P. 550





Indicador	Nombre	Encendido/parpadeando	Explicación
<div style="background-color: #333; color: white; padding: 10px;"> <div style="border: 1px solid white; display: inline-block; padding: 2px 5px; margin-bottom: 5px;">Corea</div> <div style="font-size: 24px; font-weight: bold; margin-bottom: 10px;">BRAKE</div> <div style="border: 1px solid white; display: inline-block; padding: 2px 5px; margin-bottom: 10px;">México</div>  (Rojo) </div>	Indicador del freno de estacionamiento y del sistema de frenos (Rojo)	<ul style="list-style-type: none"> • Se enciende si el sistema de frenos presenta algún problema. 	<ul style="list-style-type: none"> ● Se enciende junto con el indicador (ámbar) del freno de estacionamiento y del sistema de frenos - Deténgase inmediatamente en un lugar seguro. Contacte con un distribuidor para solicitar reparación. El pedal de freno se vuelve más difícil de pisar. Pise el pedal más a fondo de lo normal. <ul style="list-style-type: none"> ☒ Si el indicador del sistema de frenos (rojo) se enciende o parpadea al mismo tiempo que se enciende el indicador del sistema de frenos (ámbar) P. 551 ● Se enciende junto con el indicador del ABS - El vehículo se deberá inspeccionar en un distribuidor. <ul style="list-style-type: none"> ☒ Si se enciende o parpadea el indicador del sistema de frenos (Rojo) P. 550 ● Parpadea a la vez que el indicador del sistema de frenos y freno de estacionamiento (ámbar) se enciende - Hay un problema con el sistema de freno de estacionamiento eléctrico. Puede que el freno de estacionamiento no se pueda aplicar. Evite utilizar el freno de estacionamiento y haga que revisen el vehículo en un distribuidor de inmediato. <ul style="list-style-type: none"> ☒ Si el indicador del sistema de frenos (rojo) se enciende o parpadea al mismo tiempo que se enciende el indicador del sistema de frenos (ámbar) P. 551

Indicador	Nombre	Encendido/parpadeando	Explicación
	Indicador del freno de estacionamiento y del sistema de frenos (Ámbar)	<ul style="list-style-type: none"> • Se enciende si algún sistema relacionado con la frenada, distinto del sistema de frenos convencional, presenta algún problema. • Se enciende si hay algún problema en el sistema del freno de estacionamiento eléctrico o el sistema de retención automática del freno. • Se enciende si el sensor de radar presenta algún problema. • El indicador podría encenderse momentáneamente cuando se supere el peso máximo permitido. • Se enciende si el sistema de frenos se desactiva temporalmente después de desconectar la batería de 12 voltios, para luego volver a conectarla. 	<ul style="list-style-type: none"> • Se enciende durante la conducción - Evite conducir a velocidades altas y frenar de forma repentina. Lleve el vehículo a un distribuidor inmediatamente. • Permanece encendido - Evite utilizar el freno de estacionamiento y lleve el vehículo inmediatamente a un distribuidor para que lo revisen. • Asegúrese de que la carga total se ajusta al peso máximo permitido. <ul style="list-style-type: none"> ➤ Límite de carga P. 333 • Permanece encendido - El vehículo se deberá inspeccionar en un distribuidor. • Conduzca una distancia corta a más de 20 km/h. El indicador debería apagarse. Si no lo hace, pida a un distribuidor que revise el vehículo.
	Indicador del sistema de retención automática del freno	<ul style="list-style-type: none"> • Se enciende cuando el sistema de retención automática del freno está activado. 	<ul style="list-style-type: none"> ➤ Retención automática del freno P. 450







Indicador	Nombre	Encendido/parpadeando	Explicación
	Indicador de retención automática del freno	<ul style="list-style-type: none"> • Se enciende cuando la retención automática del freno está activada. 	<ul style="list-style-type: none"> ☒ Retención automática del freno P. 450
	Testigo de averías	<ul style="list-style-type: none"> • Se enciende si el sistema de vehículo eléctrico o los sistemas de control de emisiones presentan algún problema. • Parpadea cuando se detecta un fallo de encendido en los cilindros del motor. 	<ul style="list-style-type: none"> ☒ Si se enciende o parpadea el indicador de averías P. 549
	Indicador del sistema de carga de la batería de 12 voltios	<ul style="list-style-type: none"> • Se enciende si el sistema de carga presenta algún problema. 	<ul style="list-style-type: none"> • Deténgase inmediatamente en un lugar seguro y póngase en contacto con un distribuidor. ☒ Comprobación de la batería de 12 voltios P. 507 ☒ Si se enciende el indicador del sistema de carga de la batería de 12 voltios P. 548
	Indicador de posición del cambio	<ul style="list-style-type: none"> • Indica la marcha seleccionada actual. 	<ul style="list-style-type: none"> ☒ Cambios P. 347









Indicador	Nombre	Encendido/parpadeando	Explicación
	Indicador del sistema de transmisión	<ul style="list-style-type: none"> • Parpadea si la caja de cambios presenta algún problema. 	<ul style="list-style-type: none"> • El vehículo se debe inspeccionar inmediatamente en un distribuidor. • En la interfaz de información del conductor aparece el mensaje No manejar. - Deténgase inmediatamente en un lugar seguro y póngase en contacto con un distribuidor.
	Indicador de selector de paleta de desaceleración	<ul style="list-style-type: none"> • Se enciende cuando se tira del selector de paleta. • Parpadea cuando no se produce la desaceleración al tirar del selector de paleta. • Se enciende con M cuando el modo DEPORTE está seleccionado o el cambio está en B y se tira del selector de paleta. 	<p>➤ Selector de paleta de desaceleración P. 349</p>
	Indicador POWER SYSTEM	<ul style="list-style-type: none"> • Se enciende si el sistema de vehículo eléctrico presenta algún problema. 	<ul style="list-style-type: none"> • Permanece encendido - El vehículo debe inspeccionarse inmediatamente en un distribuidor. • En la interfaz de información del conductor aparece el mensaje No manejar. - Deténgase inmediatamente en un lugar seguro y póngase en contacto con un distribuidor.
	Indicador READY	<ul style="list-style-type: none"> • Se enciende cuando el vehículo esté listo para usarse. 	<p>➤ Encendido de la alimentación P. 337</p>
	Indicador EV	<ul style="list-style-type: none"> • Se enciende cuando el vehículo se propulsa con el motor y el motor de combustión no está en funcionamiento. 	—

Indicador	Nombre	Encendido/parpadeando	Explicación
	Indicador de recordatorio del cinturón de seguridad	<ul style="list-style-type: none"> • Parpadea y suena el aviso acústico si no lleva puesto el cinturón de seguridad al pasar el modo de alimentación a CONTACTO. A continuación, el indicador se enciende. • Si el acompañante no lleva el cinturón de seguridad, el indicador se enciende unos segundos más tarde. • Se enciende unos segundos si el cinturón de seguridad trasero no está abrochado con el modo de alimentación en CONTACTO. • Parpadea durante la conducción si usted o el acompañante no llevan abrochado el cinturón de seguridad. El aviso acústico suena y el indicador parpadea a intervalos regulares. 	<ul style="list-style-type: none"> • El aviso acústico deja de sonar y el indicador se apaga cuando usted y el acompañante se abrochan los cinturones de seguridad. • Permanece encendido después de que usted o el acompañante se hayan abrochado los cinturones de seguridad - Puede que se haya producido un error de detección en el sensor. El vehículo debe inspeccionarse en un distribuidor. <ul style="list-style-type: none"> ► Recordatorio del cinturón de seguridad P. 46
	Indicador de nivel bajo de combustible (Ámbar)	<ul style="list-style-type: none"> • Se enciende cuando queda poco combustible (aproximadamente 8,0 litros). • Parpadea si el indicador de combustible presenta algún problema. 	<ul style="list-style-type: none"> • Suministre cuanto antes. • El vehículo debe inspeccionarse en un distribuidor.
	Indicador del sistema de frenos antibloqueo (ABS)	<ul style="list-style-type: none"> • Se enciende si el ABS presenta algún problema. 	<ul style="list-style-type: none"> • Permanece encendido - El vehículo se deberá inspeccionar en un distribuidor. Cuando este indicador está encendido, los frenos del vehículo funcionan con normalidad pero no se dispone de función antibloqueo. <ul style="list-style-type: none"> ► Sistema de frenos antibloqueo (ABS) P. 453





Indicador	Nombre	Encendido/parpadeando	Explicación
	Indicador del sistema de sujeción suplementario	<ul style="list-style-type: none"> Se enciende si se detecta algún problema en cualquiera de estos elementos: <ul style="list-style-type: none"> - Sistema de sujeción suplementario - Sistema de los airbags laterales - Sistema de airbags de cortina - Tensor de cinturón de seguridad 	<ul style="list-style-type: none"> Permanece encendido - El vehículo se deberá inspeccionar en un distribuidor.
	Indicador de la servodirección eléctrica (EPS)	<ul style="list-style-type: none"> Se enciende si el sistema EPS presenta algún problema. 	<ul style="list-style-type: none"> Permanece encendido - El vehículo se deberá inspeccionar en un distribuidor. En la interfaz de información del conductor aparece el mensaje No manejar. - Deténgase inmediatamente en un lugar seguro y póngase en contacto con un distribuidor. <ul style="list-style-type: none"> ➤ Si se enciende el indicador de la servodirección eléctrica (EPS) P. 552
	Indicador del sistema auxiliar de estabilidad del vehículo (VSA)	<ul style="list-style-type: none"> Parpadea cuando el sistema VSA está activo. Se enciende si el sistema VSA, el sistema de asistencia de arranque en pendiente o la asistencia de maniobrabilidad ágil presentan algún problema. Se enciende si el sistema VSA se desactiva temporalmente después de desconectar la batería de 12 voltios, para luego volver a conectarla. 	<p style="text-align: center;">—</p> <ul style="list-style-type: none"> Permanece encendido - El vehículo se deberá inspeccionar en un distribuidor. <ul style="list-style-type: none"> ➤ Sistema auxiliar de estabilidad del vehículo (VSA) P. 359 ➤ Sistema de asistencia de arranque en pendiente P. 342 ➤ Asistencia de maniobrabilidad ágil P. 361 Conduzca una distancia corta a más de 20 km/h. El indicador debería apagarse. Si no lo hace, pida a un distribuidor que revise el vehículo.
	Indicador OFF del sistema auxiliar de estabilidad del vehículo (VSA)	<ul style="list-style-type: none"> Se enciende cuando se desactiva parcialmente el sistema VSA. 	<ul style="list-style-type: none"> ➤ Activación y desactivación del VSA P. 360



Indicador	Nombre	Encendido/parpadeando	Explicación
	<p>Indicador de presión baja de los neumáticos/TPMS</p>	<ul style="list-style-type: none"> • Puede encenderse brevemente si el modo de alimentación se pasa a CONTACTO y el vehículo no se mueve en 45 segundos, para indicar que el proceso de calibración aún no ha terminado. • Se enciende y permanece encendido si: <ul style="list-style-type: none"> - Se ha detectado que la presión de uno o más neumáticos es muy baja. - El sistema no se ha calibrado. • Parpadea alrededor de un minuto y después permanece encendido si el TPMS presenta algún problema. • Aparece cuando el TPMS se ha desactivado temporalmente después de haberse desconectado la batería de 12 voltios para volver a conectarse luego. 	<ul style="list-style-type: none"> • Se enciende durante la conducción - Deténgase en un lugar seguro, compruebe la presión de los neumáticos e infle los neumáticos en caso de ser necesario. • Permanece encendido después de inflar los neumáticos a la presión recomendada - Se debe calibrar el sistema. <ul style="list-style-type: none"> ▣ Calibración TPMS P. 364 • Parpadea y permanece encendido - El vehículo se deberá inspeccionar en un distribuidor. • Conduzca una distancia corta a más de 20 km/h. El indicador debería apagarse. Si no lo hace, pida a un distribuidor que revise el vehículo.

Indicador	Nombre	Encendido/parpadeando	Explicación
	Indicadores de los intermitentes y de las luces de emergencia	<ul style="list-style-type: none"> • Parpadea cuando acciona la palanca del intermitente. • Parpadea junto con todos los intermitentes cuando oprime el botón de las luces de emergencia. 	<ul style="list-style-type: none"> • No parpadea o parpadea con rapidez <ul style="list-style-type: none"> ➤ Sustitución de bombillas P. 493
	Indicador de luces encendidas	<ul style="list-style-type: none"> • Se enciende cuando se activan las luces de cruce, traseras u otras luces externas. 	<ul style="list-style-type: none"> ➤ Interruptores de luces P. 177
	Indicador de las luces de carretera	<ul style="list-style-type: none"> • Se enciende cuando las luces de carretera están encendidas. 	—
	Indicador de luces de carretera automáticas	<ul style="list-style-type: none"> • Se enciende cuando se cumplen todas las condiciones de funcionamiento de las luces de carretera automáticas. 	<ul style="list-style-type: none"> ➤ Luces de carretera automáticas P. 182
 Indicador	Indicador del sistema inmovilizador	<ul style="list-style-type: none"> • Parpadea si el sistema inmovilizador no es capaz de reconocer la información de la llave. 	<ul style="list-style-type: none"> • Parpadea - No se puede arrancar el sistema de encendido. Fije el modo de alimentación en VEHÍCULO APAGADO y después seleccione de nuevo el modo CONTACTO. • Parpadea repetidamente - Puede que el sistema no funcione bien. El vehículo debe inspeccionarse en un distribuidor. • No intente modificar este sistema ni agregarle otros dispositivos. Se pueden producir problemas eléctricos.
 Indicador	Indicador de alarma del sistema de seguridad	<ul style="list-style-type: none"> • Parpadea cuando la alarma del sistema de seguridad se ha activado. 	<ul style="list-style-type: none"> ➤ Alarma del sistema de seguridad P. 167

Indicador	Nombre	Encendido/parpadeando	Explicación
	Indicador del modo ECON	<ul style="list-style-type: none"> Se enciende cuando el modo Directa se pasa a ECON. 	<ul style="list-style-type: none"> ☒ Interruptor de modo Directa P. 353
	Indicador de modo DEPORTE	<ul style="list-style-type: none"> Se enciende cuando el modo de conducción se establece en DEPORTE. 	<ul style="list-style-type: none"> El medidor ambiental permanece iluminado en rojo durante el modo DEPORTE. ☒ Interruptor de modo Directa P. 353
	Indicador de modo NORMAL	<ul style="list-style-type: none"> Se enciende cuando el modo de conducción es NORMAL. 	<ul style="list-style-type: none"> ☒ Interruptor de modo Directa P. 353
	Indicador de modo NIEVE*	<ul style="list-style-type: none"> Se enciende cuando se ajusta el modo de conducción NIEVE. 	<ul style="list-style-type: none"> ☒ Interruptor de modo Directa P. 353
	Indicador del sistema de control de descenso de pendientes (Blanco/Verde)	<ul style="list-style-type: none"> Se enciende cuando el sistema de control de descenso de pendientes está activado y listo para utilizarse. Se enciende en verde cuando el sistema de control de descenso de pendientes está en funcionamiento. 	<ul style="list-style-type: none"> ☒ Sistema de control de descenso de pendientes P. 357
	Indicador de mensaje del sistema	<ul style="list-style-type: none"> Se enciende y a la vez suena un pitido cuando se detecta algún problema. Al mismo tiempo aparece un mensaje del sistema en la interfaz de información al conductor. 	<ul style="list-style-type: none"> Con el indicador encendido, pulse el botón  (inicio) y seleccione Advertencias para ver el mensaje de nuevo. ☒ Cambio de la pantalla P. 119 Consulte la información sobre indicadores de este capítulo cuando aparezca un mensaje del sistema en la interfaz de información del conductor. Tome las medidas adecuadas en función del mensaje. La interfaz de información del conductor no vuelve a la pantalla normal hasta que no se cancele la advertencia o se pulse el botón  (inicio).

* No disponible en todos los modelos



Indicador	Nombre	Encendido/parpadeando	Explicación
	Indicador del control de cruceo adaptativo (ACC) con seguimiento a baja velocidad (Ámbar)	<ul style="list-style-type: none"> • Se enciende si el ACC con seguimiento a baja velocidad presenta algún problema. • El indicador podría encenderse momentáneamente cuando se supere el peso máximo permitido. • El ACC con seguimiento de baja velocidad se ha cancelado automáticamente. • Se enciende si el ACC con seguimiento a baja velocidad se desactiva temporalmente después de desconectar la batería de 12 voltios, para luego volver a conectarse. 	<ul style="list-style-type: none"> • Se enciende durante la conducción - El vehículo se deberá inspeccionar en un distribuidor. • Asegúrese de que la carga total se ajusta al peso máximo permitido. <ul style="list-style-type: none"> ➤ Límite de carga P. 333 • Permanece encendido - El vehículo se deberá inspeccionar en un distribuidor. • Conduzca una distancia corta a más de 20 km/h. El indicador debería apagarse. Si no lo hace, pida a un distribuidor que revise el vehículo.
	Indicador del control de cruceo adaptativo (ACC) con seguimiento de baja velocidad (Blanco/Verde)	<ul style="list-style-type: none"> • Se enciende de color blanco al pulsar el botón . • Se enciende de color verde al pulsar el interruptor RES/+ / SET/- arriba o abajo. 	<ul style="list-style-type: none"> ➤ Control de cruceo adaptativo (ACC) con seguimiento a baja velocidad P. 393
	Indicador del modo de cruceo (Blanco/Verde)*	<ul style="list-style-type: none"> • Se enciende de color blanco al cambiar al modo cruceo. • Se enciende de color verde al fijar una velocidad para el control de cruceo. 	<ul style="list-style-type: none"> ➤ Para cambiar del ACC con seguimiento de baja velocidad al control de cruceo P. 410

Indicador	Nombre	Encendido/parpadeando	Explicación
	Indicador del sistema de asistencia de permanencia en carril (LKAS) (Ámbar)	<ul style="list-style-type: none"> • Se enciende si el LKAS presenta algún problema. • El indicador podría encenderse momentáneamente cuando se supere el peso máximo permitido. 	<ul style="list-style-type: none"> • Permanece encendido - El vehículo se deberá inspeccionar en un distribuidor. • Asegúrese de que la carga total se ajusta al peso máximo permitido. <ul style="list-style-type: none"> ☑ Límite de carga P. 333 • Permanece encendido - El vehículo se deberá inspeccionar en un distribuidor.
	Indicador del sistema de asistencia de permanencia en carril (LKAS) (Blanco/Verde)	<ul style="list-style-type: none"> • Se enciende de color blanco al pulsar el botón de LKAS. • Se enciende de color verde cuando el LKAS está en funcionamiento. 	<ul style="list-style-type: none"> ☑ Sistema de asistencia de permanencia en carril (LKAS) P. 413
	Indicador de apagado automático de asistencia de conducción del sistema de mitigación de salida de carretera*	<ul style="list-style-type: none"> • Se enciende cuando la asistencia a la dirección del sistema de mitigación de salida de carretera se apaga automáticamente. 	<ul style="list-style-type: none"> ☑ Sistema de mitigación de salida de carretera P. 434

* No disponible en todos los modelos

Indicador	Nombre	Encendido/parpadeando	Explicación
	Indicador de apoyo de seguridad (Ámbar)	<ul style="list-style-type: none"> • Se enciende si el sistema de mitigación de salida de carretera, el CMBS o el control de frenada a baja velocidad presentan algún problema. 	<ul style="list-style-type: none"> ● Permanece encendido - El vehículo se deberá inspeccionar en un distribuidor.
		<ul style="list-style-type: none"> • Se enciende si el sensor de estacionamiento presenta algún problema. 	<ul style="list-style-type: none"> ● Limpie la zona de alrededor de los sensores si hay barro, hielo, nieve, etc. Si el indicador permanece encendido incluso después de limpiar la zona, el vehículo debe ser inspeccionado en un distribuidor.
		<ul style="list-style-type: none"> • El indicador podría encenderse momentáneamente cuando se supere el peso máximo permitido. 	<ul style="list-style-type: none"> • Asegúrese de que la carga total se ajusta al peso máximo permitido. <ul style="list-style-type: none"> ➤ Límite de carga P. 333 ● Permanece encendido - El vehículo se deberá inspeccionar en un distribuidor.
		<ul style="list-style-type: none"> • Se enciende si el sistema de mitigación de salida de carretera, el CMBS y el control de frenada a baja velocidad se desactivan temporalmente después de desconectar la batería, para luego volver a conectarla. 	<ul style="list-style-type: none"> ● Conduzca una distancia corta a más de 20 km/h. El indicador debería apagarse. Si no lo hace, pida a un distribuidor que revise el vehículo.

Indicador	Nombre	Encendido/parpadeando	Explicación
	<p>Indicador de apoyo de seguridad (Ámbar)</p>	<ul style="list-style-type: none"> • Se enciende cuando el sistema de mitigación de salida de carretera o el CMBS se apagan automáticamente. 	<ul style="list-style-type: none"> • El indicador podía encenderse momentáneamente si el sensor de radar no puede detectar ningún objeto al pasar por un espacio cerrado, como un túnel, o al conducir por una carretera abierta sin ninguna estructura cercana. • El área alrededor del sensor de radar está bloqueada por suciedad, barro, etc. Detenga el vehículo en un lugar seguro y limpie la suciedad con un paño suave. Después de limpiar el sensor de radar, es posible que el indicador tarde un poco en apagarse. • Solicite al distribuidor que revise el vehículo si el indicador no se apaga incluso después de limpiar el sensor de radar. <ul style="list-style-type: none"> ☒ Sensor de radar P. 444 • Permanece encendido - La temperatura dentro de la cámara es demasiado alta. Utilice el sistema de aire acondicionado para enfriar la cámara. El sistema se activa cuando la temperatura en el interior de la cámara desciende. <ul style="list-style-type: none"> ☒ Cámara detectora delantera P. 442

Indicador	Nombre	Encendido/parpadeando	Explicación
	Indicador de apoyo de seguridad (Ámbar)	<ul style="list-style-type: none"> • Se enciende cuando el sistema de mitigación de salida de carretera o el CMBS se apagan automáticamente. • Se enciende si se acumula barro, nieve o hielo en las proximidades del sensor de sonar. 	<ul style="list-style-type: none"> • Permanece encendido - El área alrededor de la cámara está bloqueada por suciedad, barro, etc. Detenga el vehículo en un lugar seguro y límpiela con un paño suave. • Haga que revisen el vehículo en un distribuidor si el indicador y el mensaje aparecen de nuevo después de limpiar el área alrededor de la cámara. <ul style="list-style-type: none"> ➤ Cámara detectora delantera P. 442 • Podría encenderse si las condiciones ambientales son oscuras, como al conducir por un túnel o de noche, al amanecer o atardecer. • Retire el obstáculo de las proximidades del sensor de sonar. <ul style="list-style-type: none"> ➤ Control de frenada a baja velocidad P. 387
	Indicador de apoyo de seguridad (Verde/ Gris)	<ul style="list-style-type: none"> • Se enciende en verde cuando el sistema de mitigación de salida de carretera, el CMBS, el control de frenada a baja velocidad y el sistema de sensor de estacionamiento están activados. • Se enciende en verde y gris cuando uno o varios de los sistemas anteriores están apagados. • Se enciende en gris cuando todos los sistemas anteriores están apagados. 	<ul style="list-style-type: none"> ➤ Sistema de frenado de mitigación de colisión (CMBS) P. 375 ➤ Sistema de mitigación de salida de carretera P. 434 ➤ Control de frenada a baja velocidad P. 387 ➤ Sistema del sensor de estacionamiento P. 457

Indicadores

Los indicadores incluyen el velocímetro, el indicador de combustible y otros indicadores correspondientes.

Se muestran cuando el modo de alimentación está en CONTACTO.

■ Velocímetro

Muestra la velocidad de conducción en km/h*.

■ Indicador de combustible

Indica la cantidad de combustible que queda en el depósito de combustible.

■ Odómetro

Muestra el número total de kilómetros* que el vehículo ha acumulado.

■ Medidor ambiental

Cambia a verde para indicar que el vehículo se conduce con eficiencia de combustible con el modo **DEPORTE** desactivado.

■ Indicador POWER

Muestra la potencia del motor eléctrico.

■ Indicador CHARGE/DECEL

Muestra el nivel de carga de la batería de alta tensión.

Cuando se usa el selector de paleta de desaceleración, muestra la intensidad de la desaceleración.

* No disponible en todos los modelos

» Velocímetro

Modelos de México

Puede cambiar las unidades de velocidad/distancia.

➔ **No hay contenido** P. 134

➔ **Funciones personalizadas** P. 295

» Indicador de combustible

AVISO

Se debe suministrar cuando la lectura se acerque a  E .

Si se va agotando el combustible es posible que se produzcan fallos de encendido en el motor, lo que es perjudicial para el catalizador.

La cantidad real que queda de combustible puede diferir de la indicada por la lectura del indicador de combustible.

■ Temperatura exterior

Muestra la temperatura exterior en grados centígrados.

Modelos de Corea

Si la temperatura exterior ha estado por debajo de 3°C en el momento de pasar el modo de alimentación a CONTACTO, el mensaje **Temperatura exterior baja**. aparece en la interfaz de información del conductor.

■ Ajuste de la pantalla de temperatura exterior

Ajuste la lectura de la temperatura hasta $\pm 3^{\circ}\text{C}$ si esta lectura parece incorrecta.

■ Modo actual del ACC con seguimiento a baja velocidad, el LKAS y la asistencia en atascos

Muestra el modo actual del ACC con seguimiento de baja velocidad, el LKAS y la asistencia en atascos.

- **Control de crucero adaptativo (ACC) con seguimiento a baja velocidad** P. 393
- **Sistema de asistencia de permanencia en carril (LKAS)** P. 413
- **Asistencia en atascos** P. 425

■ Reloj

Muestra el reloj.

»» Temperatura exterior

El sensor de temperatura se encuentra en el parachoques delantero.

El calor que desprende la carretera y los gases de escape de otro vehículo pueden afectar a la lectura de la temperatura cuando el vehículo circula a menos de 30 km/h.

La pantalla puede tardar varios minutos en actualizarse una vez que la lectura de la temperatura se ha estabilizado.

Puede **Funciones personalizadas** Pa295

»» Reloj

Puede ajustar la hora manualmente y cambiar la pantalla del reloj para ver la hora en formato de 12 o 24 horas.

➤ **Reloj** P. 138

Interfaz de información del conductor

La interfaz de información del conductor muestra datos como la distancia estimada que se puede recorrer y el consumo de combustible del vehículo. También muestra mensajes como advertencias y otro tipo de información útil.

Si aparece un mensaje de advertencia, compruebe el mensaje y póngase en contacto con un distribuidor para que, en caso necesario, inspeccionen el vehículo. Consulte las siguientes páginas si aparecen los mensajes **Temperatura del motor demasiado caliente**, **Presión baja del aceite del motor** o **¡Capacidad de frenado limitada!**

➤ **Sobrecalentamiento** P. 545

➤ **Si aparece la advertencia de presión baja del aceite del motor** P. 547

➤ **Si aparece la advertencia de potencia de frenado reducida** P. 548

■ Cambio de la pantalla

Pulse el botón  (inicio) y, a continuación, mueva la rueda de selección izquierda para desplazarse hasta el contenido que quiere ver. Presione la rueda de selección izquierda para ver información detallada.

☒ Cambio de la pantalla

Se pueden añadir o eliminar los contenidos del instrumento.

➤ **Configuración de visualización de los indicadores** P. 135

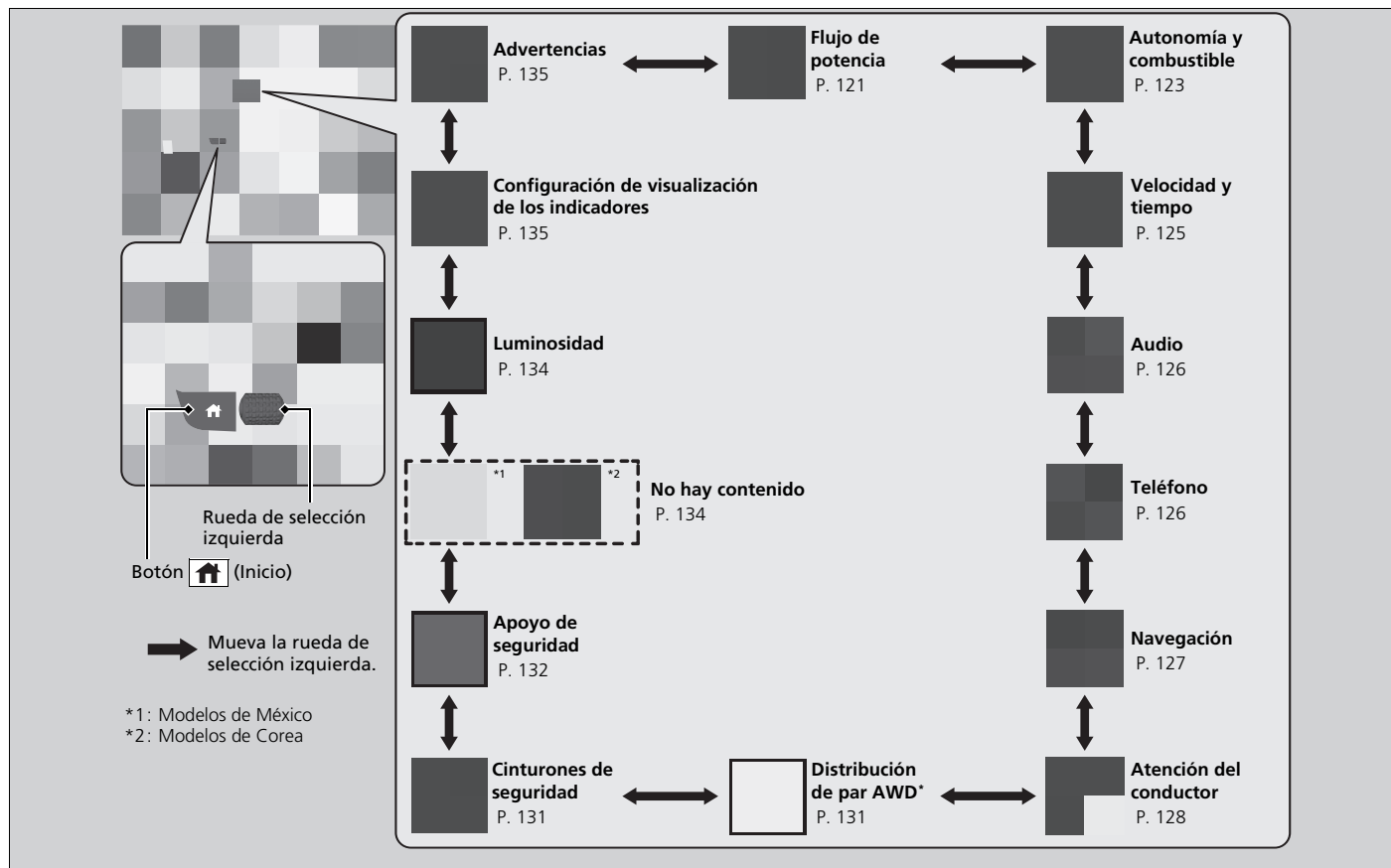

■ Indicador de flujo de potencia/pantalla de estado del motor/nivel de carga de batería de alta tensión

Muestra la transmisión de potencia del motor eléctrico y el motor de combustión, que indica la fuente de alimentación del vehículo y si se está cargando la batería.

Modelos 2WD

The diagram illustrates six states of the power flow indicator, each represented by a 3x3 grid of squares. The top-left grid is annotated with 'Transmisión de potencia' pointing to the top row and 'Motor' pointing to the middle square. The top-right grid is annotated with 'Indicador de nivel de carga de batería de alta tensión' pointing to the right column.

- Hibrido (HV)**: La potencia procede del motor eléctrico y el motor de combustión.
- Vehículo eléctrico (EV)**: La potencia procede del motor eléctrico.
- Motor de combustión (transmisión directa)**: El motor de combustión está en marcha y el motor eléctrico carga la batería de alta tensión.
- Regeneración**: El motor carga la batería de alta tensión.
- Motor de combustión en marcha**: El motor de combustión está en marcha y el motor eléctrico carga la batería de alta tensión.

▣ Indicador de flujo de potencia/pantalla de estado del motor/nivel de carga de batería de alta tensión

El nivel de carga de la batería de alta intensidad se puede reducir en las condiciones que se indican a continuación:

- Cuando se ha sustituido la batería de 12 voltios.
- Cuando se ha desconectado la batería de 12 voltios.
- Cuando el sistema de control de la batería de alta intensidad corrige su lectura.

La lectura del nivel de carga se corregirá de forma automática durante la conducción.

Los cambios en la temperatura de la batería de alta intensidad pueden aumentar o reducir la capacidad de carga de la batería. Si los cambios de temperatura causan que la capacidad de la batería cambie, el número de indicadores en el indicador de nivel de carga de la batería también puede cambiar, incluso si la cantidad de carga permanece inalterable.

Cuando el vehículo está parado con el motor en funcionamiento, puede aparecer lo siguiente en la interfaz de información del conductor.

Modelos 2WD

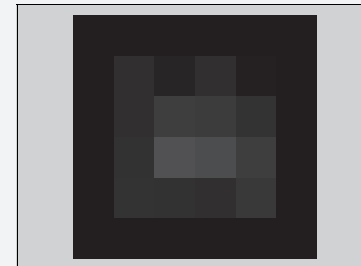

Modelos AWD

Transmisión de potencia

Motor

Indicador de nivel de carga de batería de alta tensión

Motor encendido

Motor apagado

Híbrido (HV)
La potencia procede del motor eléctrico y el motor de combustión.

Vehículo eléctrico (EV)
La potencia procede del motor eléctrico.

Motor de combustión (transmisión directa)
El motor de combustión está en marcha y el motor eléctrico carga la batería de alta tensión.

Regeneración
El motor carga la batería de alta tensión.

La potencia solo la genera el motor de combustión.

El motor de combustión está en marcha y el motor eléctrico carga la batería de alta tensión.

►► Indicador de flujo de potencia/pantalla de estado del motor/nivel de carga de batería de alta tensión

Modelos AWD



■ Autonomía/combustible/cuentakilómetros parcial

Pulse la rueda de selección izquierda para cambiar entre el cuentakilómetros parcial A y el cuentakilómetros parcial B.

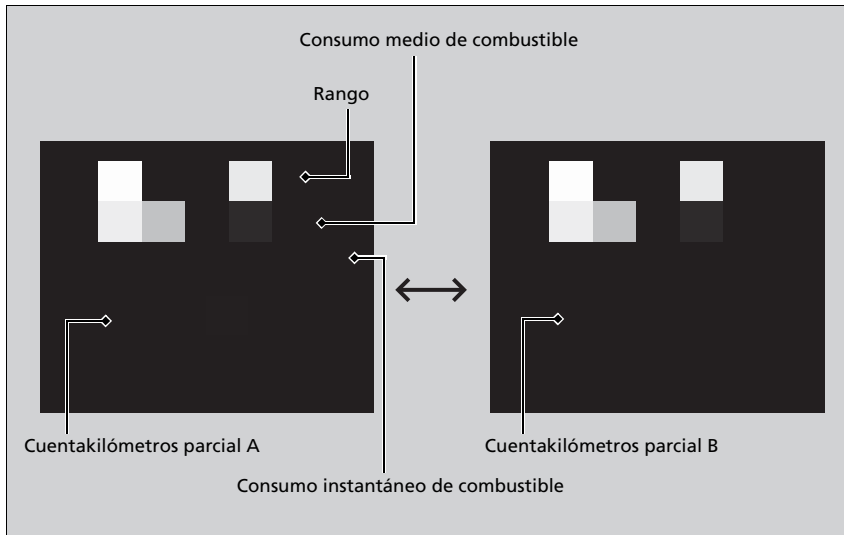

■ **Cuentakilómetros parcial**

Muestra el número total de kilómetros* recorridos desde la última puesta a cero. Los cuentakilómetros parciales A y B se pueden utilizar para medir dos recorridos independientes.

■ **Reiniciar cuentakilómetros**

Para poner a cero el cuentakilómetros parcial, visualícelo, pulse la rueda de selección izquierda y seleccione **Reiniciar**.

- El cuentakilómetros se reinicia a 0,0.

■ **Consumo medio de combustible**

Muestra el consumo medio de combustible estimado de cada viaje en km/l o mpg*. La pantalla se actualiza a intervalos establecidos. Cuando se pone a cero el cuentakilómetros parcial, también se pone a cero el consumo de combustible medio.

■ **Consumo instantáneo de combustible**

Muestra el consumo instantáneo de combustible en forma de gráfico de barras, en km/l o mpg*.

■ **Autonomía**

Muestra la distancia estimada que se puede recorrer con el combustible y la alimentación restantes. Esta distancia estimada se basa en el consumo actual de combustible del vehículo.

» Consumo medio de combustible

Se puede modificar cuándo se debe reiniciar el consumo medio de combustible.

» **Funciones personalizadas** P. 295

» Autonomía

La autonomía de conducción se muestra solo como una distancia estimada y podría diferir de la distancia real que puede recorrer el vehículo.

■ Velocidad / Tiempo / Cuentakilómetros parcial

Pulse la rueda de selección izquierda para cambiar entre el cuentakilómetros parcial A y el cuentakilómetros parcial B.

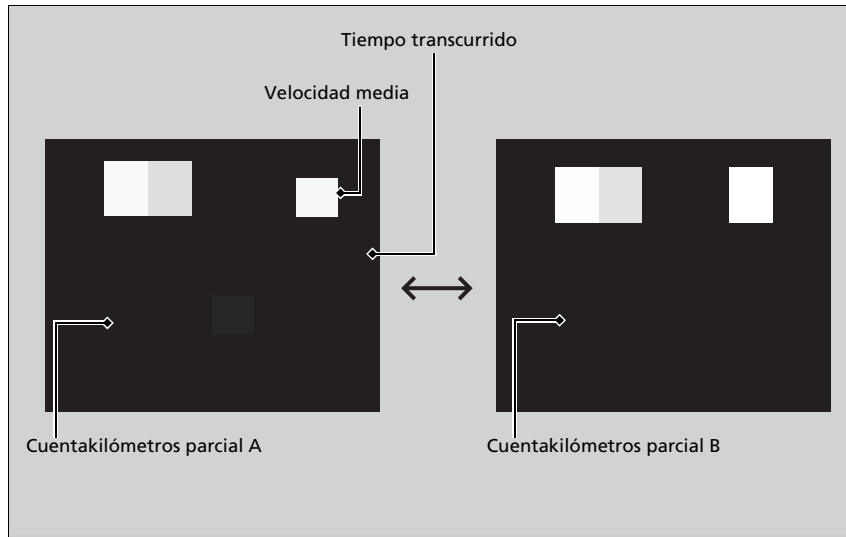

■ Cuentakilómetros parcial

➤ **Cuentakilómetros parcial** P. 124

■ Tiempo transcurrido

Muestra el tiempo transcurrido desde que se puso a cero el cuentakilómetros A o el cuentakilómetros B.

■ Velocidad media

Muestra la velocidad media en km/h* desde que se reinició el viaje A o el viaje B.

■ Audio

Muestra información del audio actual.

➤ **Funcionamiento básico del sistema de audio** P. 231

■ Teléfono

Muestra la información del teléfono actual.

➤ **Sistema Bluetooth® HandsFreeLink®*/teléfono de manos libres*** P. 312

⌘ Tiempo transcurrido

Se puede modificar cuándo se debe reiniciar el tiempo transcurrido.

➤ **Funciones personalizadas** P. 295

⌘ Velocidad media

Se puede modificar cuándo se debe reiniciar la velocidad media.

➤ **Funciones personalizadas** P. 295

■ Navegación

■ Brújula

Muestra la pantalla de brújula.

■ Indicaciones paso a paso

Cuando Android Auto o Apple CarPlay proporciona las directrices de conducción, aparecen indicaciones detalladas hasta el destino.

➤ **Android Auto™** P. 277

➤ **Apple CarPlay** P. 270

☒ Navegación

Puede seleccionar si el navegador paso a paso aparece o no durante las indicaciones de ruta.

➤ **Funciones personalizadas** P. 295

Las indicaciones paso a paso podrían no estar disponibles para todas las aplicaciones.

■ Monitor de atención del conductor

El monitor de atención del conductor analiza las acciones sobre el volante para determinar si el vehículo se está conduciendo de manera coherente o por una persona somnolienta o distraída. Si determina que el vehículo se está conduciendo de esta forma, mostrará el nivel de atención del conductor en la interfaz de información del conductor.

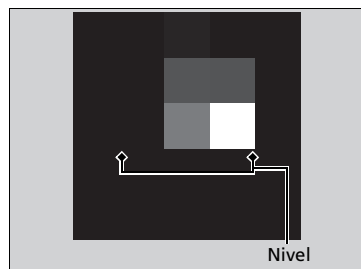
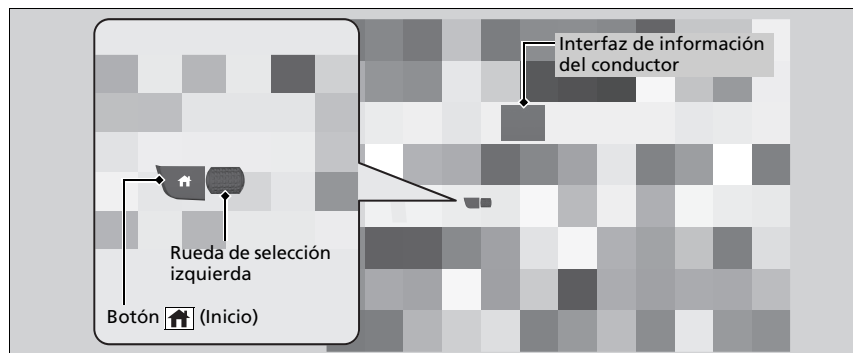

Al seleccionar **Atención del conductor** en la interfaz de información del conductor, se iluminan las barras en blanco para indicar el grado de atención del conductor.

► **Cambio de la pantalla** P. 119

►► Monitor de atención del conductor

El monitor de atención del conductor no puede detectar siempre si el conductor está cansado o distraído. Independientemente de la información del sistema, si se siente cansado, deténgase en un lugar seguro y descance tanto tiempo como sea necesario.

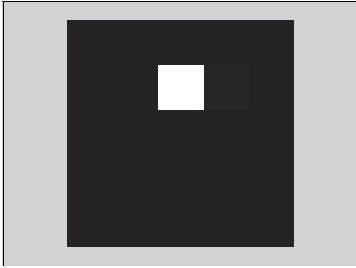

Si se encienden dos barras, aparece el mensaje **Nivel de atención de conductor bajo.**

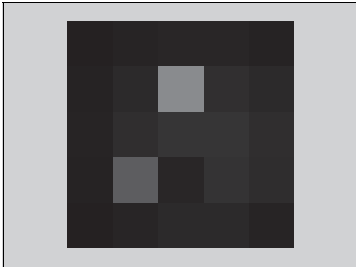

Si se enciende una barra, aparece el mensaje **Nivel de atención de conductor bajo. Hora de un descanso**, sonará un aviso acústico y el volante vibrará.

Si aparece este mensaje, deténgase en un lugar seguro y descanse el tiempo necesario.

El mensaje desaparecerá cuando se pulse la rueda de selección izquierda o cuando el sistema determine que el conductor conduce con normalidad.

Si el conductor no descansa y el monitor sigue detectando que el conductor está muy cansado, el mensaje seguirá apareciendo pasados aproximadamente 15 minutos, acompañado de un aviso acústico y vibraciones del volante.

El mensaje no aparece si el tiempo del viaje es de 30 minutos como mínimo.

■ **El monitor de atención del conductor se restablece cuando:**

- El sistema de alimentación está apagado.
- El conductor se desabrocha el cinturón de seguridad y abre la puerta con el vehículo detenido.

■ **Para que el monitor de atención del conductor funcione:**

- El vehículo debe circular a una velocidad superior a 40 km/h.
- El indicador de la servodirección eléctrica (EPS) debe estar apagado.

■ **Dependiendo de las condiciones de conducción u otros factores, es posible que el monitor de atención del conductor no funcione en las siguientes circunstancias:**

- La función de asistencia a la dirección del sistema de asistencia para mantener el carril (LKAS) está activa.
 - **Sistema de asistencia de permanencia en carril (LKAS)** P. 413
- La carretera está en mal estado, p. ej. si la superficie no está pavimentada o está llena de baches.
- Hay viento.
- El conductor suele conducir el vehículo de forma enérgica, cambiando de carril o acelerando.

■ **Personalización**

Puede cambiar la configuración del monitor de atención del conductor. Seleccione **Alerta audible y táctil**, **Alerta táctil**, o **Apagada**.

➤ **Funciones personalizadas** P. 295

➤ Para que el monitor de atención del conductor funcione:

Las barras de la interfaz de información del conductor permanecen atenuadas a menos que el monitor de atención del conductor esté en funcionamiento.

■ Monitor de distribución de par AWD*

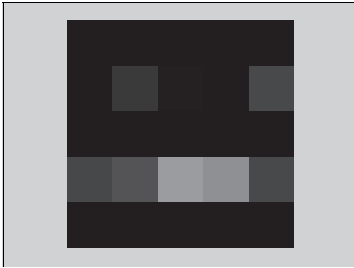

Los indicadores de la pantalla muestran la cantidad de par que se está transfiriendo a las ruedas delantera derecha, delantera izquierda, trasera derecha y trasera izquierda.

➤ **Sistema AWD en tiempo real con control inteligente*** P. 362

■ Cinturones de seguridad

Aparece en determinadas condiciones cuando se abrochan o desabrochan los cinturones de seguridad.

➤ **Recordatorio del cinturón de seguridad** P. 46

* No disponible en todos los modelos

■ Apoyo de seguridad

Indica el estado del sistema de mitigación de salida de carretera, el CMBS, el control de frenada a baja velocidad y el sistema de sensor de estacionamiento como encendido, apagado o fallo, mediante el color y los mensajes.

Los siguientes colores indican el estado de los sistemas mencionados anteriormente:

- Verde: El sistema está encendido.
- Gris: El sistema está apagado.
- Ámbar: Hay un problema en el sistema.

» Apoyo de seguridad

Si un indicador ámbar señala a algún sistema, acuda a un distribuidor de inmediato para que revisen su vehículo.

Encienda y apague todos los sistemas, primero gire la rueda de selección izquierda para cambiar entre las pantallas.

Desde la siguiente pantalla puede seleccionar qué sistema va a encender o apagar.

- » **Sistema de frenado de mitigación de colisión (CMBS)** P. 375
- » **Sistema de mitigación de salida de carretera** P. 434
- » **Control de frenada a baja velocidad** P. 387
- » **Sistema del sensor de estacionamiento** P. 457

También puede confirmar el estado de cada función con el color del indicador.

- » **Indicador de apagado automático de asistencia de conducción del sistema de mitigación de salida de carretera*** P. 113
- » **Indicador de apoyo de seguridad (Ámbar)** P. 114
- » **Indicador de apoyo de seguridad (Verde/Gris)** P. 116

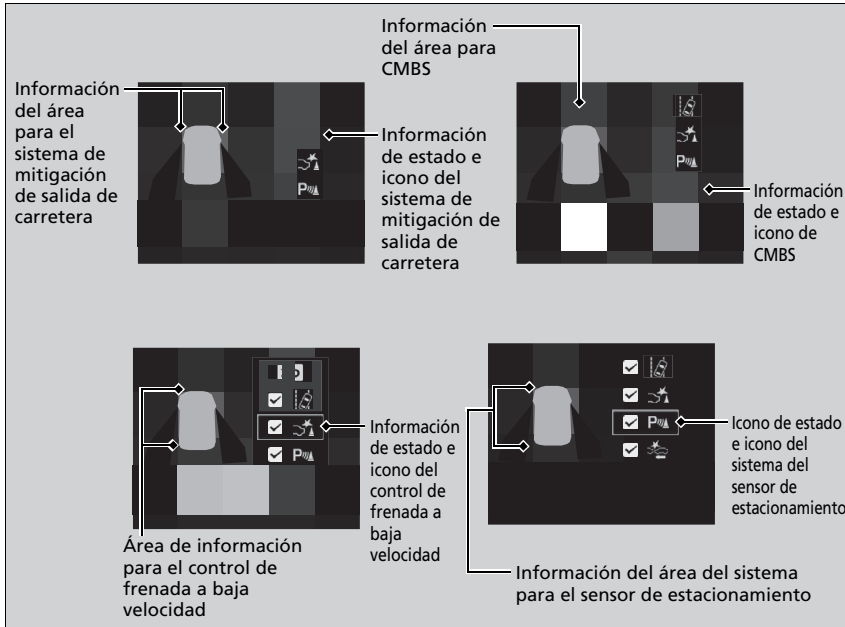

►► Apoyo de seguridad

Incluso si el icono del sistema del sensor de estacionamiento está verde, si la opción **Ajuste del sensor trasero** está desactivada, la asistencia a la frenada no funcionará al dar marcha atrás.

► **Funciones personalizadas** P. 295

Incluso si el icono del sistema del sensor de estacionamiento está verde, si la opción **Ajuste del sensor trasero** está desactivada, el sensor de estacionamiento trasero no funcionará al dar marcha atrás.

► **Funciones personalizadas** P. 295

■ No hay contenido

- Indicador POWER P. 117
- Indicador CHARGE/DECEL P. 117

■ Unidades de velocidad/distancia*

Le permite mostrar otra unidad en la interfaz de información para el conductor y la pantalla del sistema de audio/información, y programar las mediciones para que las lecturas se visualicen en km y km/h o millas y mph.

Mantenga pulsada la rueda de selección izquierda cuando seleccione **No hay contenido** en la interfaz de información del conductor. Cada vez que lo haga, la unidad cambiará de km y km/h a millas y mph, o viceversa. A continuación, aparecerá una pantalla de confirmación durante unos segundos.

■ Luminosidad

Pulse la rueda de selección izquierda cuando aparezca la pantalla **Luminosidad**.

Cuando el modo de alimentación está en CONTACTO, puede usar la rueda de selección izquierda para ajustar el brillo del panel de instrumentos.

Más brillo: Mueva la rueda de selección izquierda hacia arriba.

Menos brillo: Mueva la rueda de selección izquierda hacia abajo.

Pulse la rueda de selección izquierda para salir.

⌘ Luminosidad

El brillo del indicador se ajusta automáticamente según el brillo ambiente.

- El brillo se atenúa cuando la luz ambiente es oscura.
- El brillo se aumenta cuando la luz ambiente es brillante.

Puede cambiar el ajuste incluso si la iluminación ambiente es brillante, pero el brillo del indicador no cambiará.

■ Configuración de visualización de los indicadores

Puede seleccionar qué iconos aparecerán en la pantalla de inicio.



1. Gire la rueda de selección izquierda y seleccione **Ajuste visual indicador** y, a continuación, pulse la rueda de selección izquierda.
2. Mueva la rueda de selección izquierda.

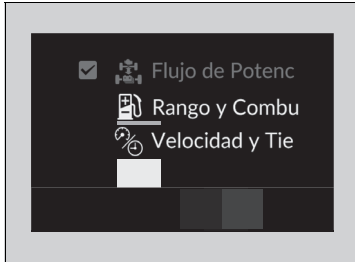

3. Gire la rueda de selección izquierda para cambiar entre los iconos y, a continuación, pulse la rueda de selección izquierda para seleccionarlos o descartarlos.

■ Advertencias

Puede comprobar si hay algún mensaje de advertencia activo.

⌘ Configuración de visualización de los indicadores

Los iconos grises no se pueden eliminar de la pantalla de inicio.

Al personalizar la configuración, cambie a **[P]**.

⌘ Advertencias

Si hay varias advertencias, puede mover la rueda de selección izquierda para ver otras advertencias.

Controles

En este capítulo se explica cómo manejar los diversos controles necesarios para la conducción.

Reloj	138	Sistema de seguridad		Botón del desempañador trasero	188
Bloqueo y desbloqueo de las puertas		Sistema inmovilizador	166	Sistema de memorización de posición de conducción	189
Llave	139	Alarma del sistema de seguridad	167	Ajuste del volante	191
Potencia baja de la señal del control a distancia de acceso sin llave	141	Ventanillas	170	Retrovisores	192
Bloqueo/desbloqueo de puertas desde el exterior	142	Techo solar	172	Asientos	194
Bloqueo/desbloqueo de puertas desde el interior	151	Funcionamiento de los interruptores alrededor del volante		Elementos auxiliares interiores	204
Bloqueo de seguridad para niños	154	Botón POWER	173	Sistema de aire acondicionado	
Bloqueo/desbloqueo automático	155	Intermitentes	176	Uso del	
Compuerta trasera	156	Interruptores de luces	177	aire acondicionado automático	220
		Luces de conducción de día	181	Sensores de	
		Luces de carretera automáticas	182	aire acondicionado automático	224
		Limpia/lavaparabrisas	185		

Ajuste del reloj

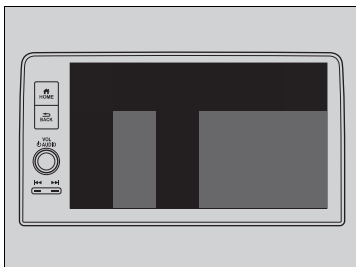

Puede ajustar la hora que aparece en la pantalla del reloj con el modo de alimentación en CONTACTO.

Ajuste de la hora





1. Pulse el botón .
2. Seleccione **Configuración general**.
3. Seleccione **Sistema**.
4. Seleccione **Fecha y hora**.
5. Seleccione **Establecer fecha y hora**.
6. Seleccione **Fecha y hora automáticas y, a continuación, Apagada**.

Para ajustar la fecha:

7. Seleccione **Establecer fecha**.
8. Seleccione  o .
9. Seleccione **Guardar** para ajustar la fecha.

Para ajustar la hora:



7. Seleccione **Establecer hora**.
8. Seleccione  o .
9. Seleccione **Guardar** para ajustar la hora.

⌘ Ajuste del reloj

El reloj se actualiza automáticamente a través del sistema de audio.

⌘ Ajuste del reloj

También puede ajustar el reloj si toca el reloj que se muestra en el encabezado de la pantalla del sistema de audio/información, **Reloj** en la pantalla de inicio o  **Todas aplic.**

1. Toque el reloj en la pantalla.
Aparece la pantalla del reloj con el tipo de esfera.
2. Seleccione **Ajustes**.
3. Seleccione **Fecha y hora**.
4. Seleccione **Establecer fecha y hora**.
5. Seleccione **Fecha y hora automáticas y, a continuación, Apagada**.
6. Seleccione **Establecer fecha** o **Establecer hora**.
7. Ajuste la fecha, las horas y los minutos mediante  o .
8. Seleccione **Guardar** para ajustar la fecha o la hora.

Puede personalizar la pantalla del reloj para mostrar el reloj de 12 horas o de 24 horas.

⌘ **Funciones personalizadas** P. 295

Puede personalizar el formato de la fecha como **MM/DD/AAAA**, **DD/MM/AAAA** o **AAAA/MM/DD**.

⌘ **Funciones personalizadas** P. 295

Llave

Este vehículo se entrega con las llaves siguientes:

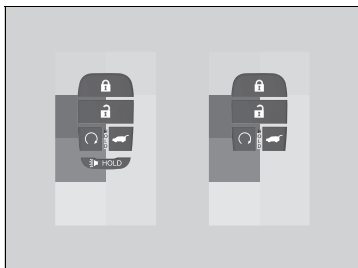

Use las llaves para encender y parar el sistema de alimentación, y para bloquear y desbloquear las puertas, la compuerta trasera y la tapa del depósito de combustible.

☒ Llave

Todas las llaves tienen un sistema inmovilizador. El sistema inmovilizador ayuda a evitar el robo del vehículo.

☒ **Sistema inmovilizador** P. 166

Siga el siguiente consejo para evitar dañar las llaves:

- No deje las llaves expuestas a la luz solar directa o en lugares a temperatura elevada o con un elevado nivel de humedad.
- Evite que las llaves se caigan o depositar objetos pesados sobre ellas.
- Mantenga las llaves apartadas de líquidos, polvo y arena.
- No abra las llaves excepto para sustituir la pila.

Si los circuitos de las llaves resultan dañados, puede que el sistema de alimentación y que el control a distancia no funcionen.

Si las llaves no funcionan correctamente, llévelas a un distribuidor para que las revisen.

Puede arrancar de forma remota el motor mediante el arranque del motor con control a distancia.

☒ **Arranque remoto del motor** P. 339

■ Llave integrada

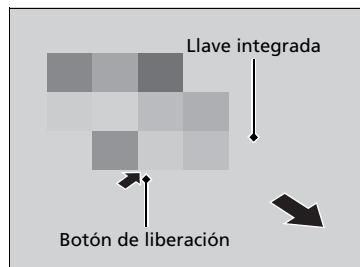

Se puede utilizar la llave integrada para desbloquear las puertas cuando la pila del control a distancia de acceso sin llave se está agotando y la función de desbloqueo eléctrica de las puertas está deshabilitada.

Para retirar la llave integrada, empuje el botón de liberación y tire de la llave hacia afuera. Para volver a instalar la llave integrada, empújela en el control a distancia de acceso sin llave hasta oír un clic.

■ Etiqueta con el número de llave

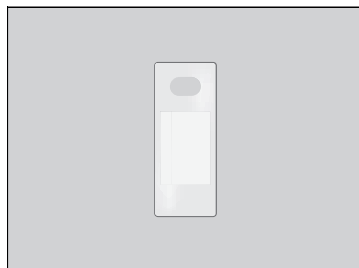

Contiene un número que es necesario para adquirir una llave de repuesto.

☒ Etiqueta con el número de llave

Guarde la etiqueta con el número de llave por separado en un lugar seguro fuera del vehículo. Si desea adquirir una llave adicional, póngase en contacto con un distribuidor.

Si pierde su llave y no puede activar el sistema de alimentación, contacte a un distribuidor.

Potencia baja de la señal del control a distancia de acceso sin llave

El vehículo transmite ondas de radio para localizar el control a distancia de acceso sin llave para activar el sistema de alimentación, bloquear y desbloquear las puertas, la compuerta trasera y la tapa del depósito de combustible.

En los siguientes casos, la activación del sistema de alimentación o el bloqueo/desbloqueo de las puertas/la compuerta trasera/tapa del depósito de combustible podrían inhibirse o funcionar de forma inestable:

- Algún equipo cercano está transmitiendo ondas de radio potentes.
- Lleva el control a distancia de acceso sin llave junto con equipos de telecomunicaciones como ordenadores portátiles, teléfonos móviles o dispositivos inalámbricos.
- Un objeto metálico toca o cubre el control a distancia de acceso sin llave.

☒ Potencia baja de la señal del control a distancia de acceso sin llave

La comunicación entre el control a distancia de acceso sin llave y el vehículo consume la pila del control. La duración de la pila es de unos dos años, aunque varía según la regularidad de uso. La pila se consume siempre que el control a distancia sin llave recibe ondas de radio potentes. Evite colocarlo cerca de aparatos eléctricos como televisores y ordenadores personales.

Modelos de Corea

Es posible reducir el consumo de la pila apagando la recepción de ondas de radio. Si mantiene pulsados los botones de bloqueo y desbloqueo a la vez durante unos 3 segundos, el LED parpadeará dos veces y la recepción de ondas de radio se desactivará. Si pulsa un botón del control a distancia de acceso sin llave una vez, volverá a recibir de nuevo ondas de radio.

Bloqueo/desbloqueo de puertas desde el exterior

■ Uso del sistema de acceso sin llave

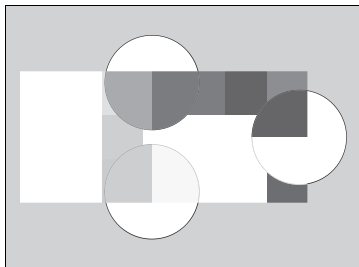

Cuando lleva consigo el control a distancia de acceso sin llave, puede bloquear/desbloquear las puertas, la compuerta trasera y la tapa del depósito de combustible.

Puede bloquear/desbloquear las puertas, la compuerta trasera y la tapa del depósito de combustible en un radio de unos 80 cm desde la manija exterior de la compuerta trasera o desde la manija exterior de la puerta o la compuerta trasera.

☒ Bloqueo/desbloqueo de puertas desde el exterior

Si el interruptor de las luces interiores está en la posición de puerta activada, las luces interiores se encienden cuando se pulsa el botón de desbloqueo de las puertas.

No se abre ninguna puerta: La luz se apaga transcurridos 30 segundos.

Las puertas se bloquean de nuevo: La luz se apaga inmediatamente.

☒ **Luces interiores** P. 204

☒ Uso del sistema de acceso sin llave

Si no abre una puerta o la compuerta antes de que transcurran 30 segundos desde el desbloqueo del vehículo con sistema de acceso sin llave, las puertas y la compuerta trasera se bloquean de nuevo automáticamente.

Solo puede bloquear o desbloquear las puertas mediante el sistema de acceso sin llave cuando el modo de alimentación está en la posición VEHÍCULO APAGADO.

■ Bloqueo de las puertas y la compuerta trasera

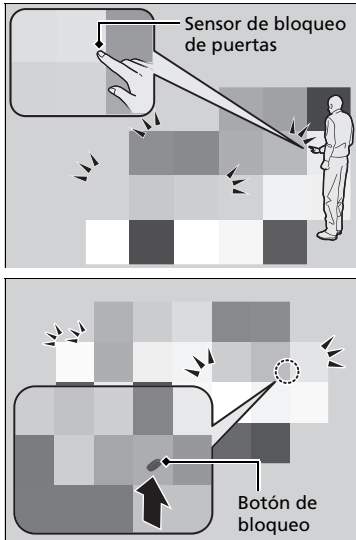

Toque el sensor de la cerradura de la puerta delantera o pulse el botón de bloqueo de la compuerta trasera.

- Todas las puertas y la compuerta trasera se bloquean, y el sistema de seguridad se activa.
- Algunas luces exteriores parpadean una vez y el aviso acústico suena una vez.

☒ Uso del sistema de acceso sin llave

- No deje el control a distancia de acceso sin llave en el vehículo al salir. Llévelo consigo.
- Aunque no lleve encima el control a distancia de acceso sin llave, puede bloquear/desbloquear las puertas y la compuerta trasera si una persona que lo lleva se encuentra dentro de la zona de cobertura.
- Es posible que la puerta se desbloquee si la manija de la puerta está mojada debido a una lluvia intensa o al lavado del auto, cuando el control a distancia de acceso sin llave se encuentra dentro del alcance.
- Si sujeta la manija de una de las puertas delanteras o toca el sensor de bloqueo de una de las puertas con guantes puestos, es posible que el sensor de la puerta tarde en reaccionar o que no responda para desbloquear o bloquear las puertas.
- Tras bloquear la puerta, dispone de un máximo de 2 segundos durante los cuales puede tirar de la manija de la puerta para confirmar que la puerta está bloqueada. Si tiene que desbloquear la puerta inmediatamente tras bloquearla, espere como mínimo dos segundos antes de tirar de la manija, de lo contrario la puerta no se desbloqueará.
- Es posible que la puerta no se abra si tira de ella inmediatamente después de sujetar la manija de la puerta. Vuelva a sujetar la manija y verifique que la puerta está desbloqueada antes de tirar de ella.
- Incluso dentro de un radio de 80 cm, es posible que no pueda bloquear/desbloquear las puertas ni la compuerta trasera con el control a distancia de acceso sin llave si este se encuentra por encima o por debajo de la manija exterior.
- Es posible que el sistema de acceso sin llave no funcione si está demasiado cerca de la puerta, del cristal de la puerta y la compuerta trasera.

■ Desbloqueo de las puertas y la compuerta trasera

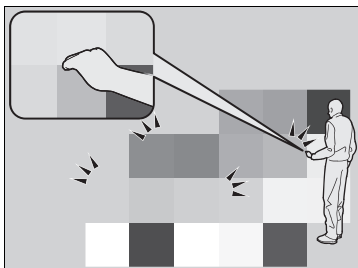

Agarre la manija de la puerta del conductor:

- La puerta del conductor y el depósito de combustible se desbloquean.
- Algunas luces exteriores parpadean dos veces y el aviso acústico suena dos veces.

Agarre la manija de la puerta del acompañante:

- Todas las puertas y el maletero se desbloquean.
- Algunas luces exteriores parpadean dos veces y el aviso acústico suena dos veces.

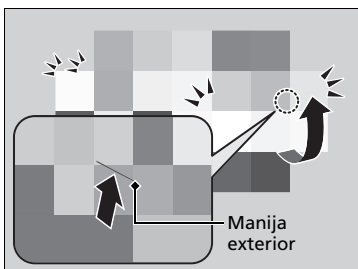

Presione la manija exterior:

- Se desbloquea la compuerta trasera.
- Algunas luces exteriores parpadean dos veces y el aviso acústico suena dos veces.

► **Apertura/cierre del maletero** P. 157

►► Uso del sistema de acceso sin llave

Los ajustes de parpadeo, aviso acústico y modo de desbloqueo se pueden personalizar mediante la pantalla del sistema de audio/información.

► **Funciones personalizadas** P. 295

También puede desbloquear y abrir con la compuerta trasera eléctrica.

► **Uso de la manija exterior del maletero**
P. 162

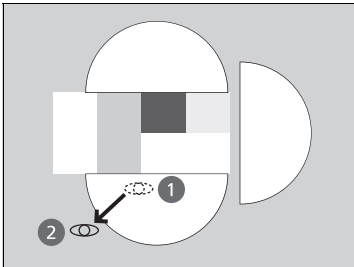
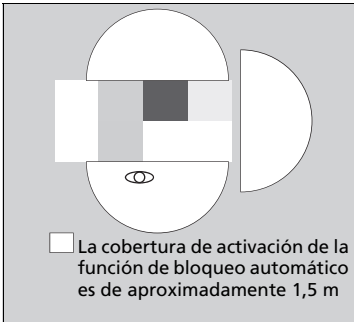

■ Bloqueo de las puertas y la compuerta trasera (bloqueo automático al alejarse)

Si se aleja del vehículo con las puertas y la compuerta trasera cerradas y lleva consigo el control a distancia de acceso sin llave, las puertas y la compuerta trasera se bloquearán automáticamente. La función de bloqueo automático se activa cuando todas las puertas y la compuerta trasera están cerradas o empieza el funcionamiento de cierre eléctrico, y el control a distancia de acceso sin llave está dentro de un radio de 1,5 m de la manija exterior de la puerta o de la compuerta trasera. Salga del vehículo con el control a distancia de acceso sin llave, y cierre las puertas y la compuerta trasera.

1. Mientras que está dentro de un radio de aproximadamente 1,5 m del vehículo.
 - Suena el aviso acústico y se activa la función de bloqueo automático.
2. Lleve el control a distancia de acceso sin llave más allá de aproximadamente 1,5 m del vehículo y permanezca fuera de este rango durante 2 o más segundos.
 - Algunos luces exteriores parpadean, suena el aviso acústico y todas las puertas y la compuerta trasera se bloquean.

▣ Bloqueo de las puertas y la compuerta trasera (bloqueo automático al alejarse)

La función de bloqueo automático viene desactivada de fábrica de forma predeterminada. La función de bloqueo automático se puede activar mediante la pantalla de audio/información. Al configurar como activada la función de bloqueo automático mediante la pantalla del sistema de audio/información, sólo el control a distancia que se usó para desbloquear la puerta del conductor antes del cambio de configuración puede activar el bloqueo automático.

► Funciones personalizadas P. 295

Después de activar la función de bloqueo automático, cuando permanece dentro del alcance de funcionamiento del bloqueo/desbloqueo, el indicador del control a distancia de acceso sin llave seguirá parpadeando hasta que las puertas y la compuerta trasera estén bloqueadas.

Cuando permanece junto al vehículo dentro del alcance de funcionamiento, las puertas y el maletero se bloquean automáticamente 30 segundos después de que suene el avisador acústico que indica que se ha activado la función de bloqueo automático.

Si abre una puerta o la compuerta trasera después de que suene el aviso acústico de activación de la función de bloqueo automático, la función de bloqueo automático se retrasará hasta que queden cerradas todas las puertas.

En las siguientes circunstancias, la función de bloqueo automático no se activa:

- El control de acceso sin llave está dentro del vehículo.
 - No sonará el aviso acústico.
- El control a distancia de acceso sin llave sale de su alcance de funcionamiento antes de que se cierren todas las puertas y el maletero.
 - Sonará el aviso acústico.

Para desactivar temporalmente la función:

1. Pase la modalidad de alimentación a APAGADO.
2. Abra la puerta del conductor.
3. Utilizando el interruptor de bloqueo principal de las puertas, accione el bloqueo como se indica a continuación:
Bloquear → Desbloquear → Bloquear → Desbloquear.
► Suena el aviso acústico y la función queda desactivada.

Para restaurar la función:

- Fije el modo de alimentación en CONTACTO.
- Bloquee el vehículo sin usar la función de bloqueo automático.
- Con el control a distancia de acceso sin llave encima, salga de la cobertura de funcionamiento del bloqueo automático.
- Abra cualquier puerta.

►► Bloqueo de las puertas y la compuerta trasera (bloqueo automático al alejarse)

La función de bloqueo automático no funciona cuando se cumple alguna de las condiciones siguientes.

- El control de acceso sin llave está dentro del vehículo.
- Una de las puertas, la compuerta trasera o el cofre no están cerrados.
- El modo de alimentación está en un modo distinto de APAGADO.
- El control a distancia de acceso sin llave no se localiza a un radio aproximado de 1,5 m del vehículo cuando sale de él y cierra las puertas y la compuerta trasera.

Aviso acústico de parada de la función de bloqueo automático

Una vez que la función de bloqueo automático se ha activado, el aviso acústico de parada de la función de bloqueo automático suena durante aproximadamente dos segundos en los casos siguientes.

- El control de acceso sin llave se introduce en el vehículo por una ventanilla.
- Usted se encuentra demasiado cerca del vehículo.
- El control de acceso sin llave está dentro del maletero.

Si suena el aviso acústico de advertencia, compruebe que lleva encima el control de acceso sin llave. A continuación, abra/cierre una puerta y confirme que el aviso acústico de activación del bloqueo automático suena una vez.

■ Preajuste de bloqueo

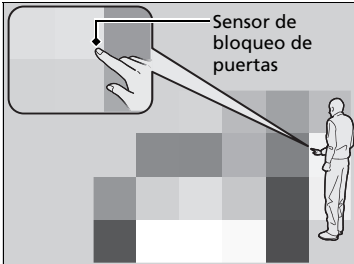

El vehículo se bloqueará automáticamente después de que haya bloqueado primero las puertas y luego cierra las puertas y el maletero.

Active el preajuste de bloqueo tras cerrar la puerta del conductor.

1. Toque el sensor de bloqueo de la puerta delantera, pulse el botón de bloqueo de la compuerta trasera o pulse el botón de bloqueo del control a distancia de acceso sin llave.

► Suena la alerta y el preajuste de bloqueo queda activado.

2. Cierre todas las puertas y la compuerta trasera.

► Algunas luces exteriores parpadean y un aviso acústico suena cuando el vehículo se bloquea.

Asegúrese de que las puertas y la compuerta trasera estén bloqueadas antes de alejarse del vehículo.

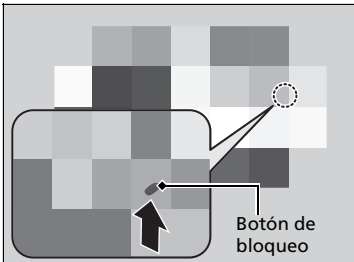

▣ Preajuste de bloqueo

⚠ ADVERTENCIA

La compuerta trasera eléctrica puede producir lesiones graves si al abrirse o cerrarse atrapa la mano o los dedos de una persona. Asegúrese de que las manos y dedos, en especial en el caso de niños, no están cerca de la compuerta trasera eléctrica.

El preajuste de bloqueo se restablecerá si una puerta o la compuerta trasera se abren antes de que el vehículo se haya bloqueado completamente.

Antes de bloquear una puerta, asegúrese de que la llave no se ha quedado dentro del vehículo.

Se puede activar y desactivar esta función.

► **Funciones personalizadas** P. 295

■ Uso del control a distancia

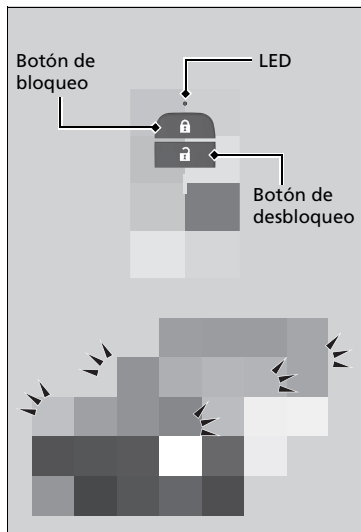

■ Bloqueo de las puertas y la compuerta trasera

Pulse el botón de bloqueo.

Una vez:

- Parpadean algunas de las luces exteriores, se bloquean todas las puertas, el maletero y la tapa del depósito de combustible, y se activa el sistema de seguridad.

Dos veces (en los cinco segundos siguientes a la primera pulsación):

- Parpadean algunas luces exteriores, suena el aviso acústico y verifica que el sistema de seguridad está activado.

■ Desbloqueo de las puertas y la compuerta trasera

Pulse el botón de desbloqueo.

Una vez:

- Algunas luces exteriores parpadean dos veces y la puerta del conductor y la tapa del depósito de combustible se desbloquean.

Dos veces:

- Se desbloquean las demás puertas y el maletero.

►► Uso del control a distancia

Si no abre una puerta o la compuerta trasera antes de que transcurran 30 segundos desde el desbloqueo del vehículo con el control a distancia, las puertas y la compuerta trasera se bloquean de nuevo automáticamente.

Solo puede bloquear o desbloquear las puertas mediante el control a distancia cuando el modo de alimentación está en la posición VEHÍCULO APAGADO.

El control a distancia utiliza señales de baja potencia, de modo que su funcionamiento puede variar dependiendo del entorno.

Si varía la distancia a la que funciona el control a distancia, es probable que la pila tenga poca carga.

Si el LED no se enciende al pulsar el botón, la pila está agotada.

► Sustitución de la pila del control a distancia P. 510

Modelos de Corea

Puede personalizar el ajuste del modo de desbloqueo de las puertas.

► Funciones personalizadas P. 295

■ Desbloqueo de las puertas con una llave

Si el botón de desbloqueo del control a distancia de acceso sin llave no funciona, utilice la llave integrada en su defecto. El orificio para la llave está detrás de la manija de la puerta.

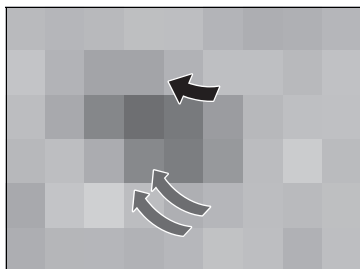

Inserte la llave integrada en el cilindro de la llave situado debajo de la manija y gírela.

☒ Desbloqueo de las puertas con una llave

Al desbloquear, la puerta del conductor se desbloquea en primer lugar.

Gire la llave una segunda vez en pocos segundos para desbloquear el resto de las puertas y el maletero.

Modelos de Corea

Puede personalizar el ajuste del modo de desbloqueo de las puertas.

➤ **Funciones personalizadas** P. 295

Si el botón de bloqueo del control a distancia de acceso sin llave no funciona, realice lo siguiente.

➤ **Bloqueo de una puerta sin llave** P. 150

■ Bloqueo de una puerta sin llave

Si no tiene la llave con usted, o si por algún motivo no puede bloquear una puerta con la llave, puede bloquearla sin ella.

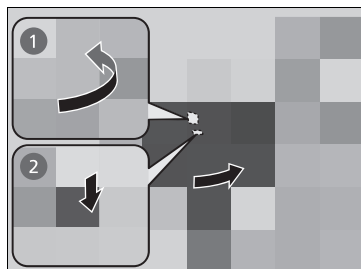

■ Bloqueo de las puertas delanteras

Presione la lengüeta de bloqueo hacia delante **1** o empuje el interruptor de bloqueo principal de las puertas en la dirección de bloqueo **2** y cierre la puerta.

■ Bloqueo de las puertas traseras

Empuje la lengüeta de bloqueo hacia delante y cierre la puerta.

■ Sistema de prevención de bloqueo involuntario

Las puertas y la compuerta trasera no se pueden bloquear cuando el control a distancia de acceso sin llave se encuentra en el interior del vehículo.

» Bloqueo de una puerta sin llave

Al bloquear la puerta del conductor, todas las puertas, la compuerta trasera y la tapa del depósito de combustible se bloquean al mismo tiempo.

Antes de bloquear una puerta, asegúrese de que la llave no se ha quedado dentro del vehículo.

Bloqueo/desbloqueo de puertas desde el interior

■ Con la lengüeta de bloqueo

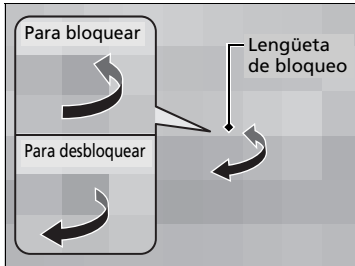

■ Bloqueo de una puerta

Pulse la lengüeta de bloqueo hacia delante.

■ Desbloqueo de una puerta

Tire de la lengüeta de bloqueo hacia atrás.

☒ Con la lengüeta de bloqueo

Al bloquear la puerta del conductor con la lengüeta de bloqueo, todas las demás puertas, la compuerta trasera y la tapa del depósito de combustible se bloquean al mismo tiempo.

Al desbloquear la puerta del conductor con la lengüeta de bloqueo, solamente se desbloquea la puerta del conductor.

■ Desbloqueo utilizando la manija interior de la puerta delantera

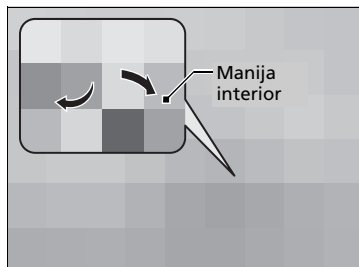

Tire de la manija interior de la puerta delantera.

- La puerta se desbloquea y se abre en un único movimiento.

El desbloqueo y la apertura de la puerta del conductor desde la manija interior desbloquean el resto de puertas.

Para evitar que se desbloqueen todas las puertas, utilice la lengüeta de bloqueo de la puerta del conductor para desbloquear y, a continuación, vuelva a bloquear antes de abrir la puerta.

- Este ajuste funciona solo una vez.

Si no desea que todas las puertas se desbloqueen al mismo tiempo, personalice la configuración de **Desbloqueo de puertas automático** en **Apagada** utilizando la pantalla del sistema de audio/información.

- **Funciones personalizadas** P. 295

» Desbloqueo utilizando la manija interior de la puerta delantera

Las manijas interiores de las puertas delanteras están diseñadas para que los ocupantes de los asientos delanteros abran la puerta con un solo movimiento. Sin embargo, esta característica requiere que los ocupantes de los asientos delanteros nunca tiren de la manija interior de la puerta con el vehículo en movimiento.

Los niños siempre deberán viajar en los asientos traseros, donde se dispone de bloqueos de seguridad para niños en las puertas.

- **Bloqueo de seguridad para niños** P. 154

■ Con el interruptor de cierre centralizado de puertas

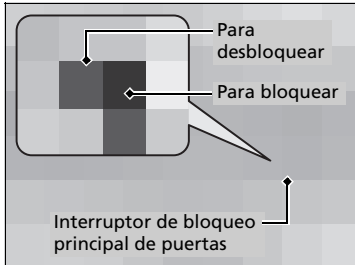

Pulse el interruptor de bloqueo principal tal y como se muestra para bloquear o desbloquear todas las puertas, la compuerta trasera y el depósito de combustible.

☒ Con el interruptor de cierre centralizado de puertas

Si bloquea o desbloquea una de las puertas delanteras con el interruptor de cierre centralizado, el resto de puertas, la compuerta trasera y la tapa del depósito de combustible se bloquearán/desbloquearán al mismo tiempo.

Bloqueo de seguridad para niños

El bloqueo de seguridad para niños evita que las puertas traseras se puedan abrir desde el interior independientemente de la posición de la lengüeta de bloqueo.

■ Ajuste del bloqueo de seguridad para niños

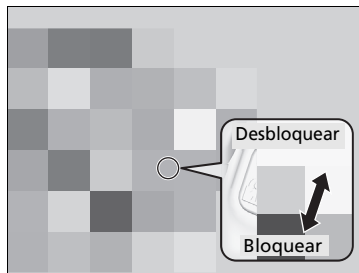

Desplace la palanca de la puerta trasera a la posición de bloqueo y cierre la puerta.

■ Al abrir la puerta

Utilice la manija exterior de la puerta para abrir.

» Bloqueo de seguridad para niños

Para abrir la puerta desde el interior cuando el bloqueo de seguridad para niños está activado, coloque la lengüeta de bloqueo en la posición de desbloqueo, baje la ventanilla trasera, saque la mano por la ventana y tire de la manija exterior.

Bloqueo/desbloqueo automático

El vehículo bloquea o desbloquea todas las puertas automáticamente cuando se cumple una determinada condición.

■ Bloqueo de puertas automático

■ Modo de bloqueo de la conducción

Todas las puertas y el maletero se bloquean cuando la velocidad del vehículo alcanza unos 15 km/h.

■ Desbloqueo de puertas automático

■ Modo de apertura de la puerta del conductor

Todas las puertas y el maletero se desbloquean cuando la puerta del conductor se abre.

⌘ Bloqueo/desbloqueo automático

Puede desactivarlo o cambiar a otro ajuste de cierre/apertura automático mediante la pantalla de audio/información.

➤ **Funciones personalizadas** P. 295

Precauciones para abrir/cerrar el maletero

Antes de abrir o cerrar el maletero, asegúrese de que no haya objetos o personas cerca.

Mantenga el maletero cerrado durante la conducción para:

- ▶ Evitar posibles daños.
- ▶ Impedir la entrada de gases de escape al interior del vehículo.
 - ❏ **Monóxido de carbono** P. 96

Precauciones para abrir/cerrar el maletero

⚠ ADVERTENCIA

Si alguien se encuentra en la trayectoria de apertura o cierre de la compuerta trasera cuando ésta se está abriendo o cerrando, puede sufrir daños graves.

Asegúrese de que no hay nadie cerca del maletero antes de abrirlo o cerrarlo.

Asegúrese de no golpearse la cabeza con la compuerta trasera ni de colocar las manos entre la compuerta trasera y el área del maletero al cerrar.

Cuando almacena o saca equipaje del maletero, o al usar un movimiento de patada hacia delante y hacia atrás con el pie bajo el centro del parachoques trasero para el acceso manos libres, con el motor en ralentí, no permanezca delante del tubo de escape. Puede sufrir quemaduras.

No permita que haya pasajeros en el maletero. Pueden lesionarse durante un frenado brusco, una aceleración repentina o una colisión.

Apertura/cierre del maletero

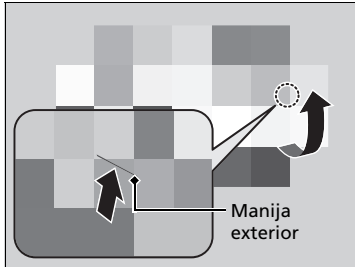

Cuando todas las puertas están desbloqueadas, la compuerta trasera también está desbloqueada.

Presione la manija exterior de la compuerta trasera durante más de un segundo y levante para abrirla. Si lleva el control a distancia de acceso sin llave, no tiene que desbloquear la compuerta trasera antes de abrirla.

Para cerrar la compuerta trasera, agarre la manija interior, baje la compuerta trasera y empújela para cerrarla desde afuera.

Si cierra la compuerta trasera cuando la puerta del conductor está bloqueada, la compuerta trasera se bloquea automáticamente.

► Algunas luces exteriores parpadean.

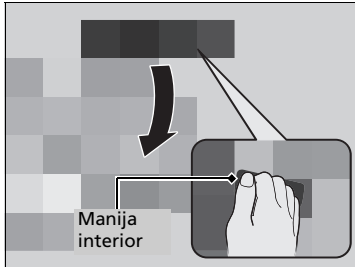

Precauciones para abrir/cerrar el maletero

Asegúrese de que el equipaje u otros objetos no toquen las barras de soporte de la compuerta trasera.

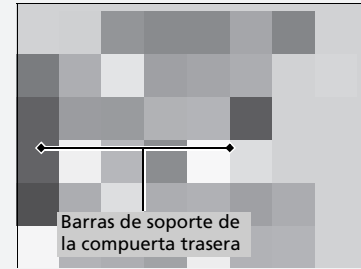

Apertura/cierre del maletero

- No deje el control a distancia de acceso sin llave en el vehículo al salir. Llévelo consigo.
- Aunque no lleve encima el control a distancia de acceso sin llave, puede desbloquear la compuerta trasera si una persona que lo lleva se encuentra dentro de la zona de cobertura.
- No deje el control a distancia de acceso sin llave dentro del maletero y cierre la compuerta trasera. La señal acústica suena y la compuerta trasera no se puede bloquear.

Apertura/cierre de la compuerta trasera eléctrica

La compuerta trasera eléctrica se puede accionar pulsando el botón de la compuerta trasera eléctrica situado en el control a distancia, pulsando el botón de la compuerta trasera eléctrica del panel de control del lado del conductor, pulsando la manija exterior o el botón de la compuerta trasera, o moviendo el pie hacia arriba y hacia abajo en el centro del parachoques trasero para utilizar el acceso manos libres.

La compuerta trasera eléctrica se puede abrir/cerrar cuando la transmisión está en la posición

P.

► Apertura/cierre de la compuerta trasera eléctrica

⚠ ADVERTENCIA

La apertura o el cierre de una compuerta trasera eléctrica mientras alguna persona se encuentra en su trayectoria de funcionamiento pueden provocar lesiones graves.

Antes de abrir o cerrar el maletero, asegúrese de que no haya objetos o personas en su trayectoria de funcionamiento.

ADVERTENCIA: Llévase siempre consigo la llave de contacto al salir del vehículo con o sin ocupantes dentro.

AVISO

No empuje ni tire de la compuerta trasera eléctrica mientras se está abriendo o cerrando automáticamente. Forzar la apertura o cierre del maletero eléctrico mientras está en funcionamiento puede deformar el marco del maletero.

Al manipular el maletero eléctrico, asegúrese de que haya espacio suficiente alrededor del vehículo. Las personas cerca del maletero pueden sufrir lesiones graves si el maletero las golpea o se cierra sobre sus cabezas. Tenga especial cuidado si hay niños cerca.

■ Uso del acceso manos libres

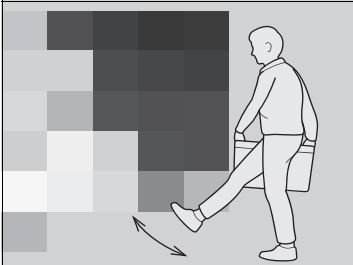

Mueva la pierna hacia delante o hacia atrás durante aproximadamente 1 segundo debajo del parachoques trasero, en la parte central, para abrir o cerrar la compuerta trasera eléctrica mientras lleve el control a distancia de acceso sin llave.

- Algunas luces exteriores parpadearán y suena el aviso acústico y a continuación empieza a moverse la compuerta trasera.

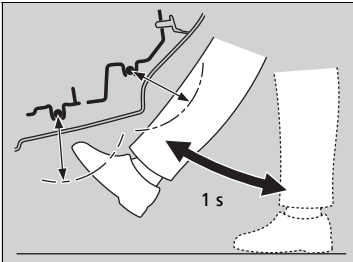

☒ Uso del acceso manos libres

Con lluvia o en otros casos en los que el vehículo se moja, es posible que el sensor no detecte el movimiento del pie correctamente.

Si trabaja alrededor de la parte trasera del vehículo, puede abrir o cerrar la compuerta trasera sin darse cuenta. Para evitar que esto suceda, seleccione Funciones personalizadas en la pantalla audio/información y, a continuación, desactive la función.

☒ **Funciones personalizadas** P. 295

Si deja el pie debajo del parachoques mucho tiempo o mueve el pie de lado a lado, la compuerta trasera eléctrica no se abrirá ni se cerrará.

Esta función no se acciona si no lleva encima el control a distancia de acceso sin llave. Asegúrese de tener encima el control a distancia de acceso sin llave.

■ Uso del control a distancia

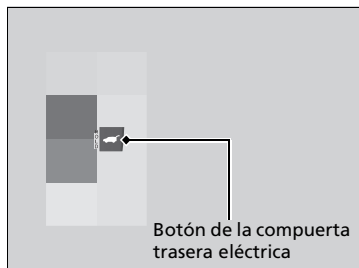

Pulse el botón de la compuerta trasera eléctrica durante más de un segundo para hacerla funcionar cuando el modo de alimentación esté en VEHÍCULO APAGADO.

- Algunas luces exteriores parpadean y suena un aviso acústico.

Si vuelve a pulsar el botón mientras se abre la compuerta trasera eléctrica, se detendrá. Pulse el botón durante más de un segundo y el maletero eléctrico cambiará de dirección.

■ Personalización de la apertura del maletero

Siempre: El maletero eléctrico se desbloquea y se abre al mismo tiempo. Es el ajuste predeterminado.

Cuando esté sin seguros: El maletero se abre cuando se desbloquean todas las puertas.

🔧 **Funciones personalizadas** P. 295

🔧 Apertura/cierre de la compuerta trasera eléctrica

La compuerta trasera eléctrica puede no abrirse o cerrarse en las circunstancias siguientes:

- Active el sistema de alimentación mientras la compuerta trasera se abre o se cierra automáticamente.
- El vehículo está estacionado en una pendiente pronunciada.
- El vehículo está sometido a un fuerte viento.
- El maletero o el techo están cubiertos de nieve o hielo.

Si cierra la compuerta trasera eléctrica cuando todas las puertas están bloqueadas, la compuerta trasera eléctrica se bloquea automáticamente y algunas luces exteriores parpadean.

Si cambia la batería de 12 voltios o el fusible de la compuerta trasera eléctrica mientras esta última está abierta, es posible que quede deshabilitada. El funcionamiento de la compuerta trasera eléctrica se reanuda una vez que la cierre manualmente.

Instalar componentes de postventa en la compuerta trasera eléctrica que no sean accesorios genuinos de Honda puede impedir que la compuerta trasera se abra o se cierre completamente.

Asegúrese de que el maletero eléctrico esté completamente abierto antes de meter y sacar el equipaje.

El aviso acústico suena cuando empieza a conducir mientras la compuerta trasera eléctrica se está abriendo o cerrando.

■ Uso del botón de la compuerta trasera eléctrica

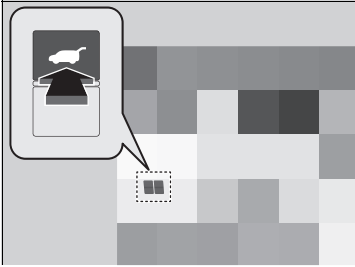

Para abrir o cerrar el maletero eléctrico, oprima el botón correspondiente durante un segundo aproximadamente.

- Algunas luces exteriores parpadean y suena un aviso acústico.

Si vuelve a pulsar el botón mientras se abre la compuerta trasera eléctrica, se detendrá. Pulse el botón durante aproximadamente un segundo y el maletero eléctrico cambiará de dirección.

▣ Apertura/cierre de la compuerta trasera eléctrica

Si la compuerta trasera eléctrica encuentra resistencia al abrirse o cerrarse, la función de autorretroceso invierte la dirección. El aviso acústico suena tres veces.

La función de autorretroceso interrumpe la detección cuando el maletero está a punto de cerrarse, para garantizar que se cierra completamente.

No toque los sensores ubicados a ambos lados de la compuerta trasera. El maletero eléctrico no se cerrará si toca alguno de los sensores mientras intenta cerrarlo.

Tenga cuidado de no rayar los sensores con un objeto puntiagudo. Si se rayan, pueden dañarse y provocar un mal funcionamiento del cierre del maletero eléctrico.

■ Uso de la manija exterior del maletero

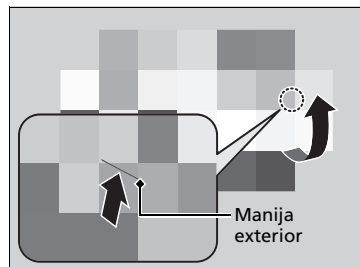

Si presiona la manija exterior del maletero durante menos de un segundo, el maletero se abre automáticamente.

- Suena el aviso acústico.
- Presione el botón durante más de un segundo si desea abrir la compuerta trasera manualmente.

➤ **Apertura/cierre del maletero** P. 157

Si lleva el control a distancia de acceso sin llave, no tiene que desbloquear la compuerta trasera antes de abrirla.

Si vuelve a pulsar la manija exterior mientras se mueve el maletero eléctrico, se detendrá. Pulse la manija exterior y la compuerta trasera eléctrica cambiará de dirección.

➤ Uso de la manija exterior del maletero

- No deje el control a distancia de acceso sin llave en el vehículo al salir. Llévelo consigo.
- Aunque no lleve encima el control a distancia de acceso sin llave, puede desbloquear la compuerta trasera si una persona que lo lleva se encuentra dentro de la zona de cobertura.
- No deje el control a distancia de acceso sin llave dentro del maletero y cierre la compuerta trasera. Sonará el aviso acústico y el maletero no se podrá cerrar.

Puede activar o desactivar el funcionamiento de la compuerta trasera eléctrica.

➤ **Funciones personalizadas** P. 295

■ Uso del botón interior de la compuerta trasera

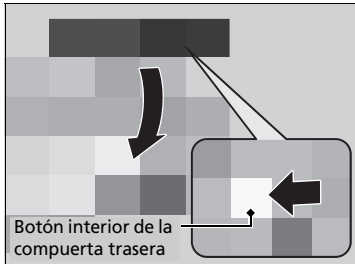

Pulse el botón interior de la compuerta trasera para cerrar la compuerta trasera eléctrica.

- Suena el aviso acústico.

Si pulsa de nuevo el botón interior de la compuerta trasera mientras la compuerta trasera eléctrica se está moviendo, se detendrá.

Vuelva a pulsar y soltar el botón interior de la compuerta trasera y la compuerta trasera cambiará de dirección.

■ Programación de la posición de la compuerta trasera

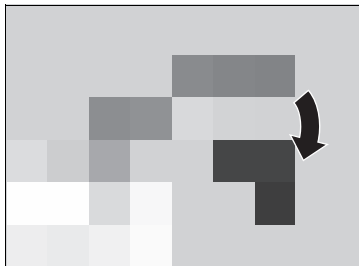

Se puede programar hasta dónde se abre automáticamente la compuerta trasera eléctrica.

Para programar:

1. Abra el maletero hasta la posición que desee.

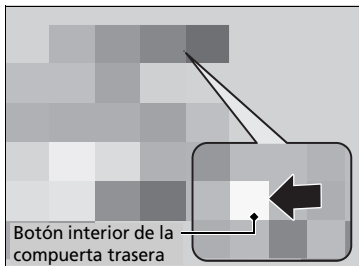

2. Mantenga pulsado el botón interior de la compuerta trasera. Se emitirá un aviso acústico largo, seguido de dos avisos acústicos cortos.

▣ Programación de la posición de la compuerta trasera

Si la compuerta trasera está abierta un poco solamente, no será posible programar la posición aunque pulse el botón interior.

Si desea volver a programar la compuerta trasera eléctrica para que se abra por completo, suba manualmente la compuerta trasera hasta la posición máxima superior y siga las instrucciones del paso 2.

■ Cierre con cerrojo automático

Si cierra manualmente la compuerta trasera eléctrica, el cerrojo se activa automáticamente.

■ Detección de caída del maletero eléctrico

Baja automáticamente la compuerta trasera eléctrica si existe la posibilidad de que la compuerta trasera completamente abierta caiga por su propio peso (por ejemplo, por la nieve acumulada en la compuerta trasera). El aviso acústico suena mientras la compuerta trasera eléctrica desciende.

⌘ Cierre con cerrojo automático

La función de cierre automático no se activa si pulsa la manija exterior de la compuerta trasera mientras la compuerta trasera eléctrica se está cerrando.

AVISO

No ejerza ninguna fuerza sobre la compuerta trasera mientras la compuerta trasera eléctrica está activando el cerrojo.

Mantenga las manos alejadas de los bordes de la compuerta trasera mientras la cierra manualmente y deje que active el cerrojo automáticamente. Es peligroso poner las manos alrededor del maletero mientras está activando el cerrojo.

⌘ Detección de caída del maletero eléctrico

Si intenta cerrar manualmente el maletero eléctrico inmediatamente después de que se haya abierto completamente, puede activarse la detección de caída del maletero eléctrico.

Una vez activada la modalidad de detección de caída del maletero eléctrico, espere a que el maletero eléctrico se cierre completamente. Manténgase alejado del maletero eléctrico cuando se encuentre en movimiento.

Si la modalidad de detección de caída del maletero eléctrico se activa constantemente, consulte a un distribuidor.

Sistema inmovilizador

Este sistema impide que se pueda activar el sistema de alimentación con una llave que no se haya registrado previamente.

Preste atención a lo siguiente al pulsar el botón **POWER**:

- No acerque objetos que emitan ondas de radio potentes al botón **POWER**.
- Asegúrese de que la llave no está tapada ni en contacto con objetos metálicos.
- No acerque una llave del sistema inmovilizador de otro vehículo al botón **POWER**.
- No coloque la llave cerca de los elementos magnéticos. Los dispositivos electrónicos, como televisores y sistemas de audio, emiten campos magnéticos fuertes. Tenga en cuenta que incluso un llavero puede ser magnético.

» Sistema inmovilizador

AVISO

Dejar la llave en el vehículo puede provocar el robo o desplazamiento accidental del vehículo. Llévese siempre la llave al abandonar el vehículo.

No modifique este sistema ni agregue otros dispositivos. De lo contrario puede causar daños al sistema y que no funcione el vehículo.

Si el sistema no reconoce repetidamente la codificación de la llave, póngase en contacto con un distribuidor. Si ha perdido la llave y no puede arrancar el vehículo, póngase en contacto con un distribuidor.

Alarma del sistema de seguridad

La alarma del sistema de seguridad se activa cuando se abren la compuerta trasera, el cofre o las puertas a la fuerza. La alarma no se activa si se abren la compuerta trasera o las puertas con la llave, el control a distancia o el sistema de acceso sin llave.

No obstante, la alarma se activa cuando se abre una puerta con la llave y la transmisión se cambia de **[P]** o cuando se abre el cofre antes de que el modo de alimentación pase a CONTACTO.

■ Cuando se activa la alarma del sistema de seguridad

La bocina suena de forma intermitente y algunas luces exteriores parpadean.

■ Para desactivar la alarma del sistema de seguridad

Desbloquee el vehículo usando la llave, el control a distancia o el sistema de acceso sin llave, o cuando el modo de funcionamiento esté en CONTACTO. Se desactiva el sistema, junto con la bocina y las luces intermitentes.

⚠ Alarma del sistema de seguridad

No modifique este sistema ni agregue otros dispositivos. De lo contrario puede causar daños al sistema y que no funcione el vehículo.

La alarma del sistema de seguridad continúa durante un máximo de dos minutos hasta que la alarma del sistema de seguridad se desactiva.

■ Ajuste de la alarma del sistema de seguridad

La alarma del sistema de seguridad se activa automáticamente cuando se cumplen las condiciones siguientes:

- El modo de alimentación se pasa a VEHÍCULO APAGADO.
- El cofre está cerrado.
- Todas las puertas y la compuerta trasera se bloquean con la el control a distancia o el sistema de acceso sin llave.

■ Cuando se ajusta la alarma del sistema de seguridad

El indicador de la alarma del sistema de seguridad del panel de instrumentos parpadea y el intervalo de parpadeo cambia pasados aproximadamente 15 segundos.

■ Para cancelar el sistema de alarma de seguridad

La alarma del sistema de seguridad se cancela cuando se desbloquea el vehículo con la llave, el control a distancia o el sistema de acceso sin llave, o cuando el modo de alimentación se pasa a CONTACTO. Al mismo tiempo se apaga el indicador de alarma del sistema de seguridad.

► Alarma del sistema de seguridad

No active la alarma del sistema de seguridad con alguna persona en el interior del vehículo o con alguna ventana abierta. El sistema se puede activa accidentalmente en los casos siguientes:

- Desbloqueo de la puerta con la lengüeta de bloqueo.
- Apertura del cofre con la manija de apertura del cofre.
- Se cambia la transmisión de **P**.

Si la batería de 12 voltios se descarga completamente con la alarma del sistema de seguridad activada, se puede activar la alarma al recargar o sustituir la batería.

Si esto ocurre, desactive la alarma del sistema de seguridad desbloqueando una puerta con la llave, el control a distancia o el sistema de acceso sin llave.

■ Modo de pánico *

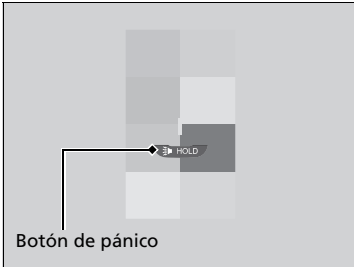

■ El botón de pánico del control a distancia

Si pulsa el botón de pánico durante un segundo aproximadamente, ocurrirá lo siguiente durante unos 30 segundos:

- Suena la bocina.
- Algunas luces exteriores parpadean.

■ Cancelación del modo de pánico

- Mantenga pulsado un botón del control a distancia.
- Fije el modo de alimentación en CONTACTO.

* No disponible en todos los modelos

Apertura y cierre de los elevalunas eléctricos

Los elevalunas eléctricos pueden abrir y cerrar las ventanillas mediante los interruptores de las puertas cuando el modo de alimentación está en CONTACTO.

Los interruptores del lado del conductor se pueden utilizar para abrir y cerrar todas las ventanillas. El botón de bloqueo de los elevalunas eléctricos del lado del conductor debe estar desactivado (indicador apagado) para poder abrir y cerrar las ventanillas desde cualquier otro sitio que no sea el asiento del conductor.

Al pulsar el botón de bloqueo del elevalunas eléctrico, se encenderá el indicador y solamente se podrá accionar la ventanilla del conductor. Accione el botón de bloqueo del elevalunas cuando haya niños en el vehículo.

Apertura y cierre de las ventanillas con la función de apertura/cierre automáticos

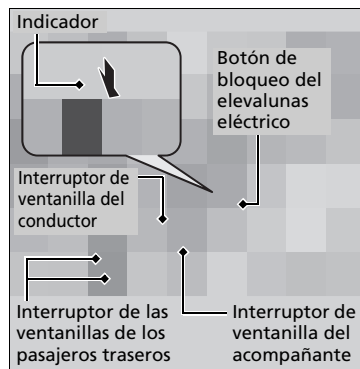

Funcionamiento manual

Para abrir: Presione ligeramente el interruptor hacia abajo hasta que se alcance la posición que se desee.

Para cerrar: Tire ligeramente del interruptor hacia arriba hasta que se alcance la posición que se desee.

Funcionamiento automático

Para abrir: Presione firmemente el interruptor hacia abajo.

Para cerrar: Tire firmemente del interruptor hacia arriba.

La ventanilla se abre o se cierra completamente. Para detener la ventanilla en cualquier momento, presione o tire del interruptor brevemente.

Apertura y cierre de los elevalunas eléctricos

ADVERTENCIA

Los elevalunas eléctricos pueden producir lesiones graves si al cerrarse atrapan la mano o los dedos de una persona.

Asegúrese de que los ocupantes están apartados de las ventanillas al cerrarlas.

ADVERTENCIA: Llévase siempre consigo la llave de contacto al salir del vehículo con o sin ocupantes dentro.

Los elevalunas eléctricos pueden funcionar hasta 10 minutos después de pasar el modo de alimentación a VEHÍCULO APAGADO.

Si se abre cualquiera de las puertas delanteras se cancela esta función.

Autorretroceso

Si el elevalunas eléctrico detecta resistencia al cerrar las ventanillas automáticamente, detiene el cierre y acciona la apertura.

La función de autorretroceso de la ventanilla del conductor se desactiva si se tira continuamente del interruptor hacia arriba.

La función de autorretroceso cancela la detección cuando la ventanilla está a punto de cerrarse para asegurarse de que se cierra completamente.

■ Apertura de ventanillas con el control a distancia

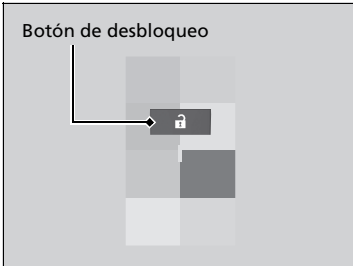

Pulse el botón de desbloqueo y, en 10 segundos, púlselo de nuevo y manténgalo pulsado.

Si las ventanillas se detienen en la posición intermedia, vuelva a repetir este procedimiento.

■ Apertura de ventanillas con la llave

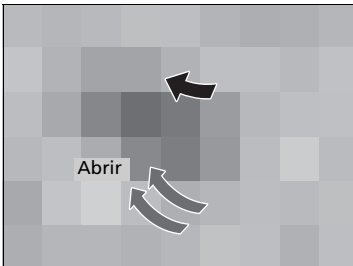

Desbloquee la puerta del conductor con la llave. Antes de que transcurran 10 segundos desde que la llave se colocó de nuevo en la posición central, gire la llave en el sentido de desbloqueo y manténgala en esa posición.

Suelte la llave para detener las ventanillas en la posición que desee. Si desea reajustar la posición, repita la misma operación.

► Apertura de ventanillas con el control a distancia

Si abre las ventanillas con el control a distancia, el techo solar también se abrirá automáticamente.

Puede desactivar o activar la apertura de las ventanillas con el control a distancia de acceso sin llave mediante la pantalla del sistema de audio/información.

► **Funciones personalizadas** P. 295

► Apertura de ventanillas con la llave

Si abre las ventanillas con la llave, el techo solar también se abrirá automáticamente.

Apertura y cierre del techo solar

Puede hacer funcionar el techo solar con el modo de alimentación en CONTACTO. Utilice el interruptor en la parte delantera del techo para abrir y cerrar el techo solar.

■ Uso del interruptor del techo solar

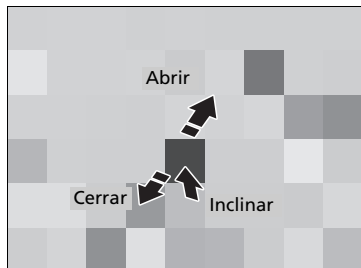

■ Funcionamiento automático

Para abrir: Tire del interruptor hacia atrás firmemente.

Para cerrar: Presione el interruptor hacia delante firmemente.

El techo solar se abrirá o cerrará automáticamente del todo. Para detener el techo solar antes de que se abra del todo, tire o empuje brevemente el interruptor.

■ Funcionamiento manual

Para abrir: Tire ligeramente del interruptor hacia atrás hasta que se alcance la posición que se desee.

Para cerrar: Presione ligeramente el interruptor hacia delante hasta que se alcance la posición que se desee.

■ Inclinación del techo solar hacia arriba

Para inclinar: Pulse en el centro del interruptor del techo solar.

Para cerrar: Presione el interruptor hacia delante firmemente y, a continuación, suéltelo.

☒ Apertura y cierre del techo solar

⚠ ADVERTENCIA

El techo solar puede producir lesiones graves si al abrirse o cerrarse atrapa la mano o los dedos de una persona.

Antes de abrir o cerrar el techo solar asegúrese de que nadie tiene las manos o dedos cerca.

ADVERTENCIA: Llévase siempre consigo la llave de contacto al salir del vehículo con o sin ocupantes dentro.

AVISO

El accionamiento del techo solar a temperaturas bajo cero o cuando está cubierto de nieve o hielo, puede producir daños en el panel del techo solar o en el motor.

El techo solar puede funcionar hasta 10 minutos después de fijar el modo de alimentación en la posición de VEHÍCULO APAGADO.

Si se abre cualquiera de las puertas delanteras se cancela esta función.

Cuando se detecta resistencia, la función de autorretroceso hace que el techo solar cambie el sentido de accionamiento y, finalmente, se detenga. La función de autorretroceso cancela la detección cuando el techo solar está a punto de cerrarse para asegurarse de que se cierra completamente.

Puede utilizar el control a distancia o la llave para accionar el techo solar.

☒ **Apertura de ventanillas con el control a distancia** P. 171

☒ **Apertura de ventanillas con la llave** P. 171

Botón POWER

Cambio de la modalidad de alimentación

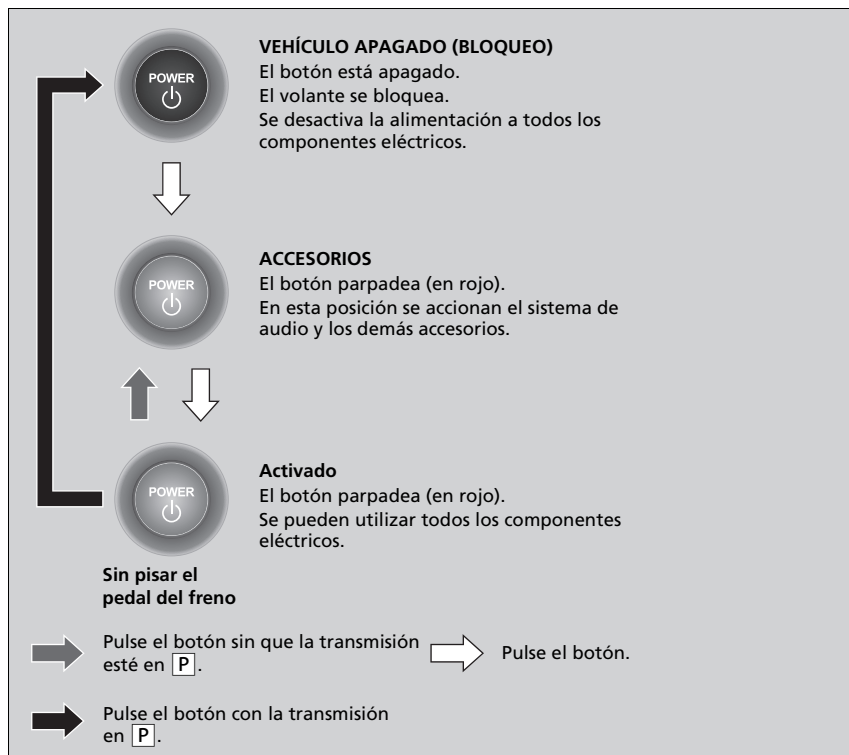

Botón POWER

POWER Alcance del botón

Puede arrancar el sistema de alimentación cuando el control a distancia de acceso sin llave se encuentra en el interior del vehículo.

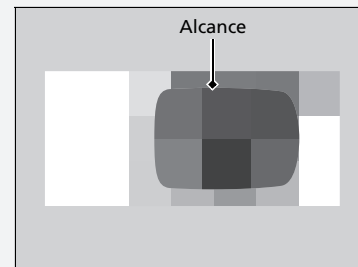

Si la pila del control a distancia sin llave se está agotando, puede que el sistema de alimentación no arranque cuando pulse el botón **POWER**. Si el sistema eléctrico no arranca, consulte el siguiente enlace.

➔ Si la pila del control a distancia de acceso sin llave se está agotando P. 539

El sistema de alimentación también puede funcionar si el control a distancia sin llave se encuentra cerca de la puerta o la ventanilla, aunque esté fuera del vehículo.

Modo de CONTACTO:

El botón **POWER** está encendido (en rojo) si el sistema eléctrico está en marcha.

No deje el modo de alimentación en ACCESORIOS ni en CONTACTO al salir.

■ Apagado automático

Si deja el vehículo entre 30 y 60 minutos con la transmisión en **P** y el modo de alimentación en ACCESORIOS, el vehículo pasa automáticamente al modo VEHÍCULO APAGADO (BLOQUEO) para evitar que se gaste la batería de 12 voltios.

En este modo:

El volante no se bloquea.

No es posible bloquear ni desbloquear las puertas con el control a distancia ni con el sistema de acceso sin llave.

Pulse el botón **POWER** para cambiar el modo a VEHÍCULO APAGADO (BLOQUEO).

➤ **Cambio de la modalidad de alimentación** P. 173

■ Recordatorio de modo de alimentación

Si abre la puerta del conductor cuando el modo de alimentación está en ACCESORIOS, suena un aviso acústico de advertencia.

➤ Cambio de la modalidad de alimentación

Si el modo de alimentación no pasa de VEHÍCULO APAGADO a ACCESORIOS, pulse el botón **POWER** mientras gira el volante a derecha e izquierda. El volante se desbloqueará y podrá cambiar de modo.

Recordatorio de control a distancia de acceso sin llave

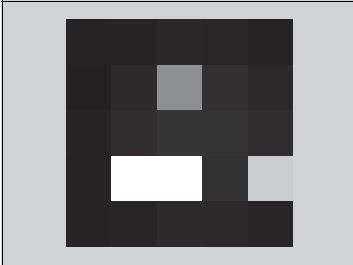

Cuando el modo de alimentación está en cualquier modo que no sea APAGADO y retira el control a distancia de acceso sin llave del vehículo y cierra la puerta, suena una alarma. Si sigue sonando la alarma, coloque el control a distancia sin llave en otro sitio.

■ Cuando el modo de alimentación está en ACCESORIOS

La alarma sonará desde fuera del vehículo.

■ Cuando el modo de alimentación está en CONTACTO

Sonará una alarma dentro y fuera del vehículo. Además aparecerá un indicador de advertencia en el panel de instrumentos.

Recordatorio de control a distancia de acceso sin llave

Cuando el control a distancia de acceso sin llave se encuentra dentro del alcance de funcionamiento del sistema y todas las puertas están cerradas, se cancela la función de advertencia.

Si el control a distancia sin llave se saca del vehículo después de haber arrancado el sistema de alimentación, ya no podrá cambiar el modo del botón **POWER** ni volver a arrancar el sistema de alimentación. Asegúrese siempre de que el control a distancia de acceso sin llave esté en su vehículo cuando utilice el botón **POWER**.

Si saca el control a distancia de acceso sin llave del vehículo por una ventanilla, no se activa el aviso acústico de advertencia.

No coloque el control a distancia de acceso sin llave sobre el salpicadero o en la guantera. Puede ocasionar que el aviso acústico de advertencia se desactive. En otras circunstancias en las que el vehículo no pueda localizar el control a distancia de acceso sin llave, el aviso acústico de advertencia puede desactivarse incluso con el control a distancia de acceso sin llave dentro del alcance de funcionamiento del sistema.

Intermitentes

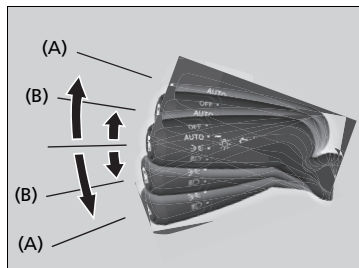

Los intermitentes se pueden utilizar cuando el modo de alimentación está en CONTACTO.

■ (A): Intermitente

Tire de la palanca hacia arriba o hacia abajo en función de la dirección hacia la que desee girar y el intermitente parpadeará.

■ (B): Intermitente de un toque

Si tira ligeramente de la palanca hacia arriba o hacia abajo y la suelta, el intermitente parpadeará 3 veces.

- Si tira ligeramente de la palanca hacia la dirección opuesta mientras está parpadearando, el parpadeo se detendrá.

► Intermitentes

El indicador del intermitente del panel de instrumentos parpadeará cuando el intermitente exterior parpadee.

- **Indicadores de los intermitentes y de las luces de emergencia** P. 110

Interruptores de luces

■ Funcionamiento manual

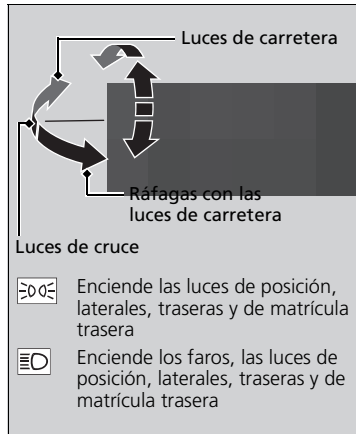

Al girar el interruptor de luces se encienden y apagan las luces, con independencia del ajuste de la modalidad de alimentación.

■ Luces de carretera

Empuje la palanca hacia delante hasta que se escuche un clic.

■ Luces de cruce

Con las luces de carretera, tire de la palanca hacia atrás para volver a luces de cruce.

■ Ráfagas con las luces de carretera

Tire de la palanca hacia atrás y suéltela.

■ Luces apagadas

Gire la palanca a **OFF** cuando:

- La palanca de cambios esté en **P**.
- El freno de estacionamiento esté aplicado.

Para volver a encender las luces, gire la palanca a **OFF** para cancelar el modo de luces apagadas.

Incluso si no cancela el modo de luces apagadas, las luces se encienden automáticamente cuando:

- La palanca de cambios se saca de **P** y se suelta el freno de estacionamiento.
- El vehículo empieza a moverse.

☒ Interruptores de luces

Si deja el modo de alimentación en la posición de VEHÍCULO APAGADO mientras las luces están encendidas, sonará un aviso acústico al abrir la puerta del conductor.

Cuando las luces están encendidas, se enciende un indicador de luces encendidas en el panel de instrumentos.

☒ **Indicador de luces encendidas** P. 110

No deje las luces encendidas con el sistema de alimentación apagado porque se descargará la batería de 12 voltios.

Si tiene la sensación de que los faros tienen alguna anomalía, lleve el vehículo a revisar a un distribuidor.

■ Funcionamiento automático (control de luces automáticas)



El control de luces automáticas se puede utilizar cuando el modo de alimentación está en CONTACTO.

Cuando el interruptor de luces está en **AUTO**, los faros y otras luces exteriores se encienden y apagan automáticamente según la luminosidad ambiental.

Los faros se encienden cuando se desbloquea una puerta en zonas oscuras con el interruptor de los faros en **AUTO**.

- Al bloquear la puerta, los faros se apagan.

► Funcionamiento automático (control de luces automáticas)

Se recomienda encender las luces manualmente al circular de noche, en condiciones de niebla densa o en lugares de luminosidad reducida como en túneles largos o estacionamientos cubiertos.

El sensor de luz está situado donde se muestra en la ilustración. No cubra el sensor de luz con ningún objeto, de lo contrario puede que el sistema de luces automáticas no funcione correctamente.

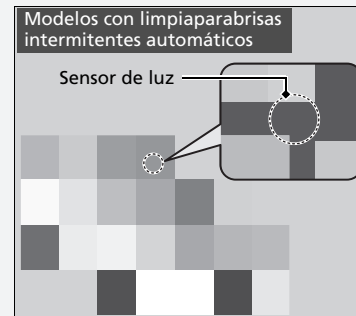
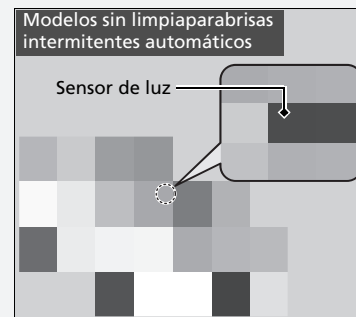

■ Integración de los faros con los limpiaparabrisas

Los faros se encienden automáticamente al usar los limpiaparabrisas varias veces dentro de un cierto número de intervalos con el interruptor de los faros en posición **AUTO**.
 Los faros se apagan automáticamente unos minutos después si se detienen los limpiaparabrisas.

☒ Funcionamiento automático (control de luces automáticas)

Puede ajustar la sensibilidad automática de luces como sigue:

Configuración	Las luces exteriores se encienden cuando la luz ambiental es	
Máx		
Alto		Brillante
Medio		
Bajo		
Mín		Oscura

☒ **Funciones personalizadas** P. 295

☒ Integración de los faros con los limpiaparabrisas

Esta función se activa mientras los faros están apagados con el interruptor en posición **AUTO**.
 El brillo del tablero de instrumentos no cambia al encender los faros.

Cuando los niveles de luz ambiental son escasos, la función de control de luces automáticas de los faros se enciende independientemente del número de veces que se muevan los limpiaparabrisas.

■ Función de desconexión de las luces automáticas

Los faros, el resto de luces exteriores y las luces del panel de instrumentos se apagan 15 segundos después de pasar el modo de alimentación a VEHÍCULO APAGADO, tomar el control a distancia de acceso sin llave y cerrar la puerta del conductor.

Si pasa el modo de alimentación a VEHÍCULO APAGADO con el interruptor de los faros activado, pero no abre la puerta, las luces se apagan a los 10 minutos (3 minutos si el interruptor está en posición **AUTO**).

Las luces se encienden de nuevo al desbloquear o abrir la puerta del conductor. Si se desbloquea la puerta, pero no se abre en los siguientes 15 segundos, las luces se apagan. Si abre la puerta del conductor, oírás un aviso acústico que le alerta de que las luces están encendidas.

► Función de desconexión de las luces automáticas

Puede cambiar la configuración del temporizador de apagado automático de los faros.

► **Funciones personalizadas** P. 295

Luces de conducción de día

Las luces de posición/conducción de día se encienden cuando se cumplen las siguientes condiciones:

- El modo de alimentación se encuentra en la posición de CONTACTO.
- El interruptor del faro está en **AUTO** o .
- El freno de estacionamiento está soltado.

Las luces permanecen encendidas aunque accione el freno de estacionamiento. Si pasa el modo de alimentación a VEHÍCULO APAGADO, se apagarán las luces de conducción de día.

Las luces de conducción de día se apagan al encender el interruptor de las luces o cuando dicho interruptor está en **AUTO** y empieza a oscurecer fuera.

Luces de carretera automáticas

La cámara detectora delantera detecta las fuentes de luz delante del vehículo como las luces de un vehículo precedente o en dirección contraria o el alumbrado público. Al conducir de noche, el sistema cambia automáticamente los faros entre luces de carretera y luces de cruce en función de la situación.

■ Cómo usar las luces de carretera automáticas

■ Activación del sistema

Cuando se hayan cumplido todas las condiciones siguientes, el indicador de luces de carretera automáticas se enciende, y se cambia entre las luces de cruce y de carretera automáticamente según la situación.

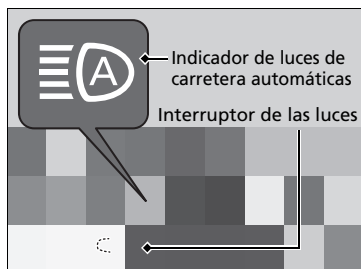

- El modo de alimentación se encuentra en la posición de CONTACTO.
- El interruptor de las luces está en la posición **AUTO**.
- La palanca está en la posición de luces de cruce.
- Las luces se han activado automáticamente.
- Está oscuro fuera del vehículo.

Si el indicador de las luces de carretera automáticas no se enciende incluso cuando se hayan cumplido todas las condiciones, lleve a cabo alguno de los procedimientos siguientes y se encenderá el indicador.

- Tire de la palanca hacia usted y suéltela.
- Gire el interruptor de las luces a  y luego gírelo a **AUTO**.

►► Luces de carretera automáticas

El sistema de luces de carretera automáticas no funciona siempre en todas las situaciones. El sistema solo presta asistencia al conductor. Observe siempre el entorno y cambie los faros entre luces de carretera y luces de cruce manualmente si resulta necesario.

Si advierte que los cambios en los intervalos de las luces son inconvenientes para conducir, cambie las luces de carretera manualmente.

El rango y la distancia de reconocimiento de la cámara puede variar en función de las condiciones que rodean el vehículo.

En relación con el manejo de la cámara instalada en el interior del parabrisas, consulte la información siguiente.

► Cámara detectora delantera P. 442

Para que las luces de carretera automáticas funcionen correctamente:

- No coloque un objeto que refleje luz en el salpicadero.
- Mantenga el parabrisas limpio alrededor de la cámara.
- Al limpiar el lavaparabrisas, tenga cuidado de no aplicar el limpiador de lavaparabrisas a la lente de la cámara.
- No coloque ningún objeto, etiqueta ni adhesivo en la zona alrededor de la cámara.
- No toque la lente de la cámara.

Si la cámara recibe un impacto fuerte o si necesita reparar el área cercana a la cámara, consulte a un distribuidor.

■ Cambio automático entre las luces de carretera y las luces de cruce

Cuando el indicador de luces de carretera automáticas se enciende, los faros cambian entre luces de carretera y luces de cruce según las condiciones siguientes.

Luz de carretera	Luz de cruce
<p>Se deben cumplir todas las condiciones siguientes antes de que se enciendan las luces de carretera.</p> <ul style="list-style-type: none"> • La velocidad del vehículo es de 40 km/h o más. • No hay ningún vehículo delante ni en dirección contraria con los faros o las luces traseras encendidos. • Hay poco alumbrado público en la carretera. 	<p>Se debe cumplir una de las condiciones siguientes antes de que se enciendan las luces de cruce.</p> <ul style="list-style-type: none"> • La velocidad del vehículo es de 24 km/h o menos. • Hay un vehículo delante o en dirección contraria con los faros o las luces traseras encendidos. • Hay mucho alumbrado público en la carretera.



☒ Cómo usar las luces de carretera automáticas

En los casos siguientes, es posible que el sistema de luces de carretera automáticas no cambie los faros de forma adecuada o bien es posible que se modifique el tiempo de cambio. En caso de que el sistema de cambio automático no se adecue a sus hábitos de conducción, cambie los faros manualmente.

- El brillo de las luces del vehículo de delante o en dirección contraria es intenso o escaso.
- La visibilidad está reducida a causa del tiempo meteorológico (lluvia, nieve, niebla, escarcha en el lavaparabrisas, etc.).
- Fuentes de luz del entorno, como las luces de la calle, las vallas publicitarias eléctricas y los semáforos, iluminan la carretera.
- El nivel de brillo de la carretera cambia en forma constante.
- La carretera presenta baches o muchas curvas.
- Un vehículo aparece de forma repentina delante o un vehículo frente a usted no va en dirección contraria ni hacia delante.
- Su vehículo está inclinado con una carga pesada en la parte posterior.
- Un semáforo, espejo u otro objeto brillante delante refleja una luz fuerte hacia el vehículo.
- El vehículo que circula en dirección contraria desaparece a menudo debajo los árboles junto a la carretera o tras las barreras de la mediana.
- El vehículo de delante o que circula en dirección contraria es una motocicleta, bicicleta, motoneta o cualquier otro vehículo pequeño.

El sistema de Luces de carretera automáticas mantiene las luces de cruce cuando:

- Los limpiaparabrisas funcionan a alta velocidad.
- La cámara ha detectado una niebla densa.

■ Cambio manual entre las luces de carretera y las luces de cruce

Si desea cambiar manualmente los faros entre las luces de carretera y las luces de cruce, siga uno de los procedimientos siguientes. Tenga en cuenta que cuando lo haga, el indicador de luces de carretera automáticas se apagará y el sistema se desactivará.

Con la palanca:

Tire de la palanca hacia usted para hacer ráfagas con las luces de carretera y luego suéltela.

- Para volver a activar las luces de carretera automáticas, siga uno de los procedimientos siguientes y el indicador del sistema se encenderá.
- Tire de la palanca hacia usted y suéltela.
- Gire el interruptor de las luces hasta  y luego hasta **AUTO** cuando la palanca esté en la posición de luces de cruce.

Con el interruptor de las luces:

Gire el interruptor de las luces a la posición .

- Para volver a activar las luces de carretera automáticas, gire el interruptor de las luces hasta la posición **AUTO** cuando la palanca esté en la posición de luces de cruce y el indicador de las luces de carretera automáticas se encenderá.

» Cómo usar las luces de carretera automáticas

Cómo apagar el sistema de luces de carretera automáticas

Puede encender y apagar el sistema de luces de carretera automáticas.

» Funciones personalizadas P. 295

Si aparece el mensaje **Algunos sistemas de asistencia al conductor no puede operar: Temperatura de la Cámara Demasiada Alta:**

- Utilice el sistema de aire acondicionado para enfriar el interior y, si es necesario, también el modo de desempañador con el flujo de aire dirigido hacia la cámara.
- Empezar a conducir el vehículo para bajar la temperatura del parabrisas, lo que enfriará la zona alrededor de la cámara.

Si aparece el mensaje **Algún sistema asistente al conductor no opera Limpie el parabrisas o lo que impide la visualización:**

- Estacione el vehículo en un lugar seguro y limpie el parabrisas.
Limpie el parabrisas si está sucio. Si el mensaje no desaparece tras conducir un tiempo, pida al distribuidor que revise el vehículo.

Limpia/lavaparabrisas

■ Limpia/lavaparabrisas

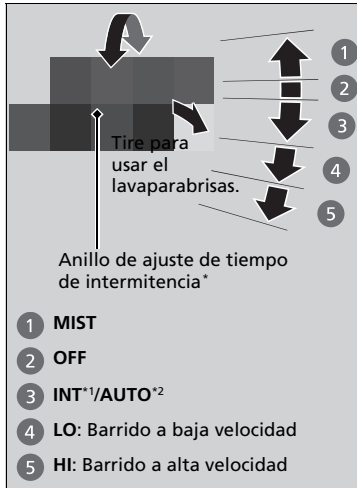

Los limpia/lavaparabrisas se pueden utilizar cuando el modo de alimentación está en CONTACTO.

■ MIST

El limpiaparabrisas funcionará a velocidad elevada hasta que suelte la palanca.

■ Interruptor del limpiaparabrisas (OFF, INT*/AUTO*2, LO, HI)

Suba o baje la palanca para cambiar los ajustes del limpiaparabrisas.

■ Ajuste de funcionamiento del limpiaparabrisas*

Gire el anillo de ajuste para regular el funcionamiento del limpiaparabrisas.



Velocidad inferior, menos barridos

Velocidad superior, más barridos

■ Lavaparabrisas

El surtidor se acciona jalando de la palanca hacia atrás.

Al liberar la palanca durante más de un segundo, la pulverización se detiene, los limpiaparabrisas efectúan dos o tres barridos más para despejar el parabrisas y, a continuación, se detienen.

☒ Limpia/lavaparabrisas

AVISO

No utilice el limpiaparabrisas con el parabrisas seco. Se puede arañar el parabrisas o las gomas de las escobillas pueden resultar dañadas.

AVISO

Si hace frío, las escobillas del parabrisas podrían congelarse. Si se accionan los limpiaparabrisas en estas condiciones pueden resultar dañados. Utilice el desempañador para calentar el parabrisas y después accione los limpiaparabrisas.

Modelos con anillo de ajuste de tiempo de intermitencia

Si el vehículo acelera cuando el limpiaparabrisas está funcionando en modo intermitente, la duración del limpiaparabrisas intermitente se reduce.

Cuando el vehículo acelera, el ajuste de intervalo de funcionamiento más corto del limpiaparabrisas (☒) y el ajuste **LO** pasan a ser el mismo.

AVISO

Todos los modelos

Desactive los lavaparabrisas si no sale líquido. La bomba puede resultar dañada.

El motor del limpiaparabrisas puede detener temporalmente su funcionamiento para evitar una sobrecarga. El limpiaparabrisas volverá a funcionar de la forma habitual tras unos minutos.

Si los limpiaparabrisas dejan de funcionar debido a un obstáculo como puede ser la acumulación de nieve, estacione el vehículo en un lugar seguro.

Gire el interruptor del limpiaparabrisas a la posición **OFF** y pase el modo de alimentación a ACCESORIOS o VEHÍCULO APAGADO; a continuación, retire el obstáculo.

*1: Modelos con funcionamiento intermitente manual

*2: Modelos con funcionamiento intermitente automático

* No disponible en todos los modelos

■ Limpiaparabrisas intermitentes automáticos*

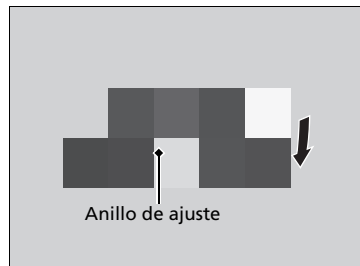

Al bajar la palanca hacia **AUTO**, los limpiaparabrisas efectúan un barrido y pasan al modo automático.

Los limpiaparabrisas funcionan de forma intermitente a baja velocidad o a alta velocidad y se detienen según la cantidad de lluvia detectada por el sensor de lluvia.

■ Ajuste de la sensibilidad en Auto

Cuando la función del limpiaparabrisas está en **AUTO**, se puede ajustar la sensibilidad del sensor de lluvia (mediante el anillo de ajuste) para que los limpiaparabrisas funcionen de acuerdo con su preferencia.

Sensibilidad del sensor

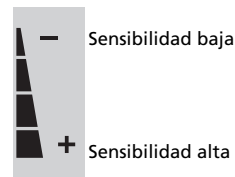

►► Limpiaparabrisas intermitentes automáticos*

El sensor de lluvia está situado donde se muestra en la ilustración.

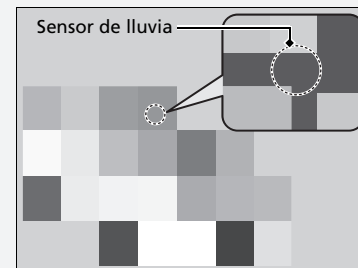

AVISO

AUTO siempre debe pasarse a **OFF** en las situaciones siguientes para evitar daños graves en el sistema del limpiaparabrisas:

- Al limpiar el parabrisas
- Al atravesar un túnel de lavado
- No hay lluvia

■ Limpia/lavaparabrisas trasero

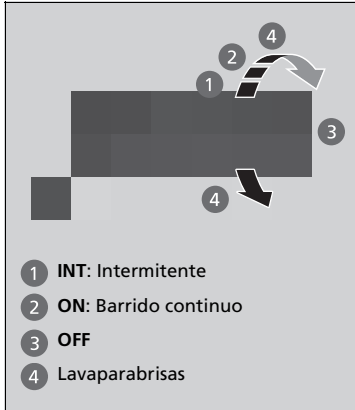

El limpia/lavaparabrisas trasero se puede utilizar cuando el modo de alimentación está en CONTACTO.

■ Interruptor del limpiaparabrisas (OFF, INT, ON)

Cambie el ajuste del interruptor de limpiaparabrisas según la intensidad de la lluvia.

■ Lavaparabrisas ()

El surtidor de la ventanilla trasera se acciona mientras gira el interruptor a esta posición. Sosténgalo para activar el limpiaparabrisas trasero y para accionar el surtidor del lavaparabrisas. Cuando lo suelte, el surtidor del lavaparabrisas se detendrá y el limpiaparabrisas trasero volverá al ajuste del interruptor seleccionado tras varios barridos.

■ Funcionamiento marcha atrás

Al cambiar la posición de la transmisión a **R** con los limpiaparabrisas activados, el limpiaparabrisas trasero funciona automáticamente de la siguiente manera aunque el interruptor esté desactivado.

Funcionamiento del limpiaparabrisas delantero	Funcionamiento del limpiaparabrisas trasero
Intermitente	Intermitente
Barrido a baja velocidad Barrido a alta velocidad	Fijo

Botón del desempañador trasero

Pulse el botón del desempañador trasero para desempañar la luneta mientras el modo de alimentación está en CONTACTO.

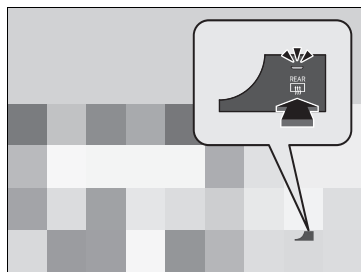

El desempañador trasero se desconecta automáticamente al cabo de 10-30 minutos, dependiendo de la temperatura exterior. Sin embargo, si la temperatura exterior es de 0°C o inferior, no se desconecta automáticamente.

►► Botón del desempañador trasero

Este sistema consume mucha energía, así que apáguelo en cuanto se haya desempañado la luneta. Además, no utilice el sistema durante mucho tiempo, incluso aunque el sistema de alimentación esté apagado. Puede reducir la carga de la batería de 12 voltios, dificultando el encendido del sistema de alimentación.

Sistema de memorización de posición de conducción

Con el sistema de memoria de posición de conducción (excepto para apoyo lumbar eléctrico) se pueden almacenar dos posiciones de asientos del conductor.

Al desbloquear y abrir la puerta del conductor con un control a distancia o con el sistema de acceso sin llave, el asiento se ajusta automáticamente a una de las dos posiciones predefinidas.

- El control **DRIVER 1** está vinculado al botón de memorización 1.
- El control **DRIVER 2** está vinculado al botón de memorización 2.

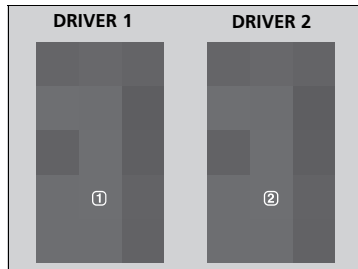

El asiento del conductor se mueve hacia atrás, dependiendo de la posición del asiento ajustada, una vez que:

- Se detiene el vehículo.
- Coloque la transmisión en **P**.
- Pase el modo de alimentación a VEHÍCULO APAGADO.
- Abra la puerta del conductor.

Una vez que el modo de alimentación está en ACCESORIOS, el asiento del conductor se mueve hacia adelante a la posición **DRIVER 1** o **2** predefinida.

► Sistema de memorización de posición de conducción

Mediante la pantalla del sistema de audio/información, puede desactivar la función de ajuste automático del asiento.

► **Funciones personalizadas** P. 295

La opción de salida fácil del asiento del conductor puede ponerse en contacto/bloqueo.

► **Funciones personalizadas** P. 295

Funcionamiento del sistema

El sistema no funcionará si:

- La transmisión no está en **P**.
- Se pulsa cualquiera de los botones de memorización mientras el asiento está en movimiento.
- Se ajusta la posición del asiento durante el funcionamiento.
- Una de las posiciones memorizadas se ajusta completamente hacia atrás.

Es posible que el sistema no reconozca una llave en los siguientes casos:

- La llave está cerca de un teléfono móvil o de otro dispositivo inalámbrico.
- Ambas llaves están en el vehículo a la vez.
- El sistema de memoria de posición de conducción se desactiva con las funciones personalizadas.
- Al abrir la puerta del conductor sin sujetar por completo la manija de la puerta.

■ Memorización de una posición de asiento

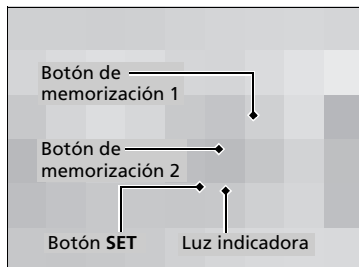

1. Fije el modo de alimentación en CONTACTO. Ajuste el asiento del conductor a la posición deseada.
2. Pulse el botón **SET**.
 - La luz del indicador del botón **SET** se enciende.
3. Pulse el botón de memorización **1** o **2** antes de cinco segundos tras pulsar el botón **SET**.
 - Se oirá el aviso acústico y el indicador del botón **SET** se apagará.

■ Recuperación de una posición guardada

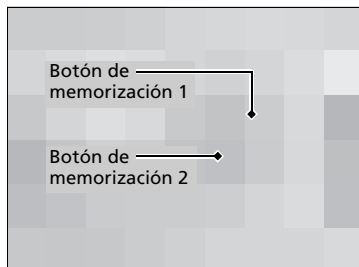

1. Coloque la transmisión en **P**.
2. Aplique el freno de estacionamiento.
3. Pulse un botón de memorización (**1** o **2**).

El asiento se moverá automáticamente a la posición memorizada.

⌘ Memorización de una posición de asiento

Después de pulsar el botón **SET**, se cancela la operación de memorización en estos casos:

- No se oprime un botón de memorización en los cinco segundos siguientes.
- Se reajusta la posición del asiento antes de que suene el aviso acústico doble.
- Se pasa el modo de alimentación a cualquier posición que no sea CONTACTO.

⌘ Recuperación de una posición guardada

El asiento interrumpe el movimiento en los siguientes casos:

- Pulse el botón **SET** o un botón de memorización (**1** o **2**).
- Se ajusta la posición del asiento.
- Ponga la transmisión en una posición que no sea **P**.

Ajuste del volante

La altura y distancia del volante respecto al cuerpo del conductor se pueden ajustar de modo que se pueda sujetar el volante cómodamente en una postura de conducción adecuada.

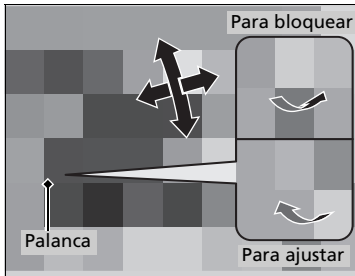

1. Con el vehículo parado, empuje la palanca de ajuste del volante hacia abajo.
 - ▶ La palanca de ajuste del volante está debajo de la columna de la dirección.
2. Ajuste el volante hacia arriba o hacia abajo, hacia dentro o hacia fuera.
 - ▶ Asegúrese de que puede ver los indicadores y testigos del tablero de instrumentos.
3. Tire de la palanca de ajuste del volante hacia arriba para bloquear el volante en posición.
 - ▶ Después de ajustar la posición, asegúrese de bloquear firmemente el volante en posición tratando de moverlo hacia arriba, hacia abajo, hacia dentro y hacia fuera.

⚠ Ajuste del volante

⚠ ADVERTENCIA

El ajuste de la posición del volante con el vehículo en marcha puede causar la pérdida de control del vehículo y lesiones graves en caso de colisión.

Ajuste el volante solamente cuando el vehículo esté detenido.

Retrovisor interior

Ajuste el ángulo del espejo retrovisor desde el asiento del conductor en la posición de conducción correcta.

Retrovisor automático antirreflejo

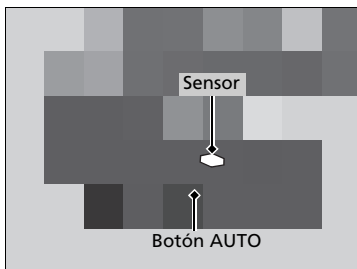

Al conducir de noche, el retrovisor automático antirreflejo reduce el resplandor de los faros del vehículo que circula detrás. Pulse el botón AUTO para activar y desactivar esta función. Al activarla, se enciende el testigo AUTO.

Retrovisores

Mantenga los retrovisores interiores y exteriores limpios y ajustados para mantener una buena visibilidad.

Ajuste los retrovisores antes de empezar a conducir.

➤ **Asientos delanteros** P. 194

Retrovisor automático antirreflejo

La función automática antirreflejo se cancela cuando la transmisión está en la posición **R**.

Retrovisores exteriores eléctricos

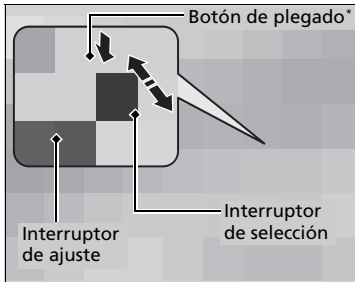

Solamente puede ajustar los retrovisores exteriores cuando el modo de alimentación está en CONTACTO.

■ Ajuste de posición de los retrovisores

Interruptor de selección L/R: Seleccione el retrovisor izquierdo o derecho. Después de ajustar el retrovisor, devuelva el interruptor a la posición central.

■ Interruptor de ajuste de posición del retrovisor:

Pulse el interruptor hacia la izquierda, derecha, arriba o abajo para mover el retrovisor.

■ Plegado de los retrovisores exteriores*

Pulse el botón de plegado para plegar y desplegar los retrovisores exteriores.

* No disponible en todos los modelos

Asientos delanteros

Dejar espacio suficiente.



Mover hacia atrás.

Ajuste el asiento del conductor lo más atrás posible, en una posición que le permita mantener el control total del vehículo. Deberá poder sentarse con la espalda recta bien apoyada en el respaldo y pisar adecuadamente los pedales, sin tener que inclinarse hacia adelante, y sujetar el volante con comodidad. El asiento del acompañante deberá ajustarse de forma similar, para que permanezca lo más alejado posible del airbag frontal del salpicadero.

Asientos

Realice siempre los ajustes de los asientos antes de iniciar la marcha.

Asientos delanteros

⚠️ ADVERTENCIA

Sentarse demasiado cerca del airbag frontal puede causar lesiones graves, e incluso mortales, si se inflan los airbags frontales.

Siéntese siempre en una postura lo más alejada posible de los airbags frontales que le permita mantener el control del vehículo.

Además del ajuste de los asientos, puede ajustar el volante arriba y abajo, hacia dentro y hacia fuera. Deje como mínimo 25 cm entre el centro del volante y el tórax.

■ Ajuste de las posición de los asientos

■ Ajuste de los asientos eléctricos delanteros

Ajuste de la posición horizontal

Ajuste de la altura (solo asiento del conductor)

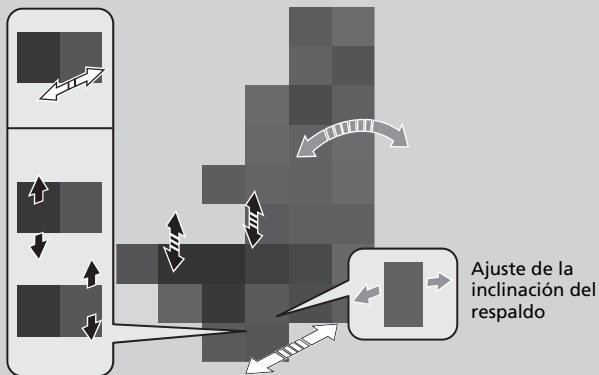

Se muestra el asiento del conductor.

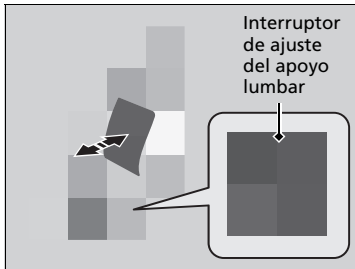

■ **Interrupor de ajuste del apoyo lumbar**

Presione el frente: Para aumentar todo el apoyo lumbar.

Presione la parte trasera: Para disminuir todo el apoyo lumbar.

■ Ajuste de los respaldos

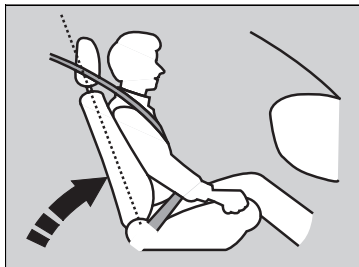

Ajuste el respaldo del asiento del conductor a una posición recta que le resulte cómoda, dejando una amplia separación entre el pecho y la tapa del airbag en el centro del volante.

El acompañante deberá ajustar su asiento en una posición recta que le resulte confortable.

Si el asiento se inclina de forma que el cinturón no quede ajustado al pecho de los ocupantes, se reducirá la capacidad de retención del cinturón. Además, aumentan las posibilidades de que se deslicen por debajo del cinturón en caso de colisión y sufran lesiones graves. Cuanto más inclinado está un asiento, mayor es el riesgo de sufrir lesiones.

►► Ajuste de los respaldos

⚠ ADVERTENCIA

Circular con el respaldo del asiento demasiado inclinado puede causar lesiones graves o mortales en caso de colisión.

Ajuste el respaldo en posición recta y apoyando bien la espalda en el respaldo.

No ponga cojines, ni otros objetos, entre el respaldo y la espalda.

Si lo hace puede entorpecer el funcionamiento del cinturón de seguridad o del airbag.

Si no puede adoptar una postura lo bastante alejada del volante y que le permita llegar a los controles del vehículo, se recomienda que investigue la posibilidad de utilizar equipamiento adaptativo.

Asientos traseros

■ Ajuste de las posiciones de los asientos

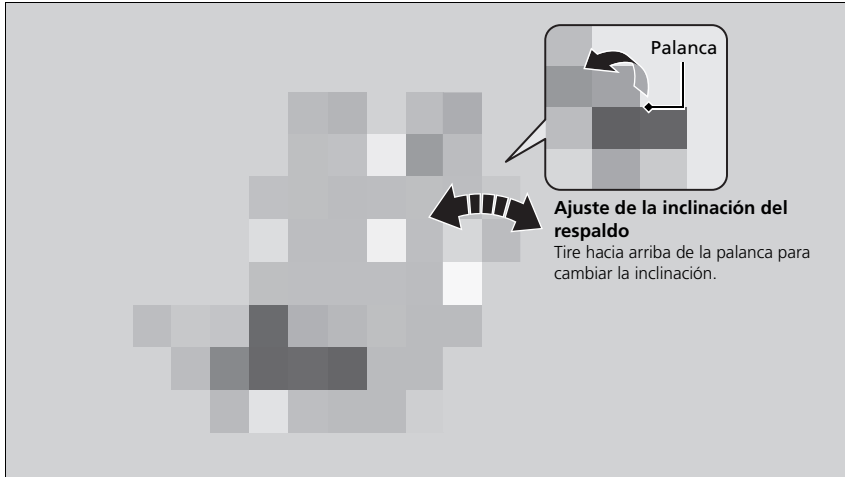

☒ Asientos traseros

Una vez que haya ajustado correctamente un asiento, empujelo hacia adelante y hacia atrás para asegurarse de que está en bloqueado en su sitio.

■ Plegado de los asientos traseros

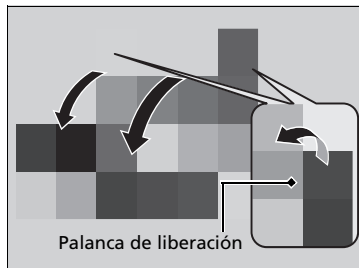
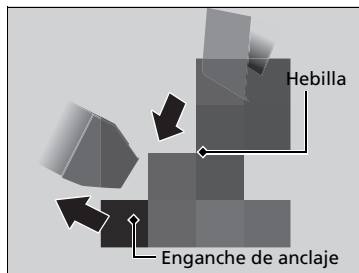

1. Primero, guarde el cinturón de seguridad central. Introduzca la hebilla en la ranura lateral del enganche de anclaje.
2. Retraiga el cinturón de seguridad hacia el soporte del techo.
 - ❏ **Cinturón de seguridad con anclaje desmontable** P. 51
3. Baje la cabecera del asiento trasero a su posición más baja. Vuelva a colocar el reposabrazos en el respaldo del asiento.
4. Empuje la palanca de liberación y pliegue el asiento hacia abajo.

►► Plegado de los asientos traseros

⚠ ADVERTENCIA

Asegúrese de que los respaldos estén bien trabados antes de conducir.

Los respaldos traseros se pueden plegar para llevar elementos más voluminosos en el maletero.

Al volver a colocar el respaldo en su posición original, empújelo firmemente. Además, asegúrese de que todos los cinturones de seguridad diagonales traseros estén en frente del respaldo.

Asegúrese de que todos los objetos del maletero o los objetos que sobresalen a través de la abertura en los asientos traseros están bien sujetos. Los objetos sueltos pueden salir despedidos hacia delante si se frena bruscamente.

Asegúrese de que el respaldo plegado no presione contra el asiento del acompañante, ya que esto puede hacer que no funcionen correctamente los sensores de peso del acompañante.

❏ **Indicador de desactivación del airbag del acompañante** P. 71

Recordatorio de asiento trasero

Esta función le alerta de la posible presencia de pasajeros u objetos en los asientos traseros antes de salir del vehículo. Se activa cuando el modo de alimentación es VEHÍCULO APAGADO si las puertas traseras se abrieron poco antes o después de dar el CONTACTO.

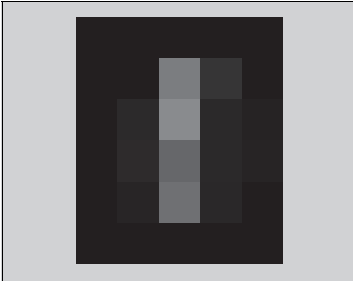

Aparece un recordatorio en la interfaz de información del conductor y suena una alerta cuando el modo de alimentación se configura como VEHÍCULO APAGADO.

Recordatorio de asiento trasero

Cuando el modo de alimentación es VEHÍCULO APAGADO, el recordatorio se enciende brevemente y se desactiva la función.

El recordatorio no se encenderá si el modo de alimentación no se ha pasado a CONTACTO en un plazo de 10 minutos después de haber usado las puertas traseras.

El sistema no detecta pasajeros en los asientos traseros. En su defecto, puede detectar si hay una puerta trasera abierta y cerrada, para indicar que podría haber algo en los asientos traseros.

Puede desactivar el ajuste de notificación.

▶ **Funciones personalizadas** P. 295

Mantenga una postura adecuada

Después de que todos los ocupantes hayan ajustado sus asientos y cabeceras, y se hayan abrochado los cinturones de seguridad, es muy importante que continúen sentados erguidos, con la espalda bien apoyada en el respaldo y los pies en el suelo hasta que el vehículo estacione en un lugar seguro y se apague el sistema eléctrico.

Sentarse incorrectamente puede incrementar las posibilidades de que se produzcan lesiones en caso de colisión. Por ejemplo, si un ocupante se agacha, se tumba, se gira hacia los lados, se sienta hacia delante, se inclina hacia adelante o hacia los lados o levanta uno o los dos pies del suelo, aumentan en gran medida las posibilidades de que sufra lesiones en caso de colisión.

Además, un ocupante colocado incorrectamente en el asiento delantero puede sufrir lesiones graves o mortales en caso de colisión al golpearse con partes interiores del vehículo o por el impacto del airbag al inflarse.

► Mantenga una postura adecuada

⚠️ ADVERTENCIA

Sentarse incorrectamente o mal colocado puede causar lesiones graves o mortales en una colisión.

Siéntese siempre con la espalda recta y bien apoyada en el respaldo y los pies en el piso.

Cabeceras

Su vehículo está equipado con cabeceras en todos los asientos.

■ Ajuste de la posición de las cabeceras delanteras



Las cabeceras resultan más efectivos para evitar el llamado efecto latigazo y otras lesiones por impacto trasero cuando la parte central posterior de la cabeza del ocupante está a la altura del centro de la cabecera. La parte superior de las orejas del ocupante debe quedar a la altura del centro de la cabecera.

Para elevar la cabecera:

Tire de él hacia arriba.

Para bajar la cabecera:

Empújelo hacia abajo mientras pulsa el botón de liberación.

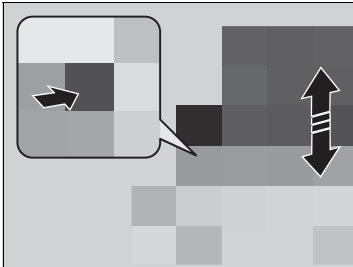

⌘ Ajuste de la posición de las cabeceras delanteras

⚠ ADVERTENCIA

La incorrecta colocación de las cabeceras reduce su efectividad e incrementa las posibilidades de que se produzcan lesiones graves en caso de colisión.

Asegúrese de que las cabeceras están en su sitio y colocados correctamente antes de iniciar la marcha.

Para que el sistema de sujeción de la cabeza funcione correctamente:

- No cuelgue objetos en las cabeceras o en las patas de las cabeceras.
- No coloque objetos entre un ocupante y el respaldo.
- Monte cada cabecera en su sitio.

Las cabeceras de los asientos delanteros no se pueden retirar.

■ Cambio de posición de la cabecera del asiento trasero

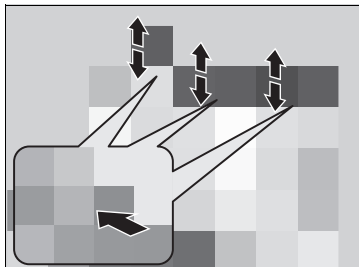

Los pasajeros de los asientos traseros deben ajustar su cabecera a una altura adecuada antes de que el vehículo inicie la marcha.

Para elevar la cabecera:

Tire de él hacia arriba.

Para bajar la cabecera:

Empújelo hacia abajo mientras pulsa el botón de liberación.

■ Desmontaje y montaje de las cabeceras traseras

Las cabeceras se pueden desmontar para su limpieza o reparación.

Para retirar la cabecera:

Tire de la cabecera hacia arriba hasta el tope. A continuación, pulse el botón de liberación, tire de la cabecera hacia arriba y sáquelo.

Para volver a montar la cabecera:

Introduzca las patas en su sitio y ajuste la cabecera a la altura correcta mientras pulsa el botón de liberación. Tire hacia arriba de la cabecera para asegurarse de que está bloqueado.

» Cambio de posición de la cabecera del asiento trasero

Cuando utilice la cabecera en la posición central trasera, tire de la cabecera hasta su posición más alta. No lo utilice en ninguna posición inferior.

» Desmontaje y montaje de las cabeceras traseras

⚠ ADVERTENCIA

La falta de cabeceras o su instalación incorrecta en los asientos puede causar lesiones graves en caso de accidente.

Asegúrese de montar de nuevo las cabeceras antes de iniciar la marcha.

Reposabrazos

■ Uso del reposabrazos delantero

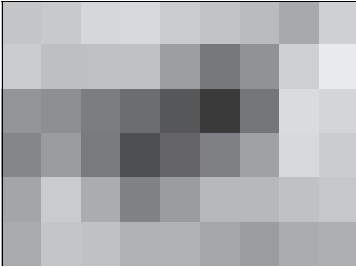

La tapa de la consola se puede usar como reposabrazos.

■ Utilización del reposabrazos trasero

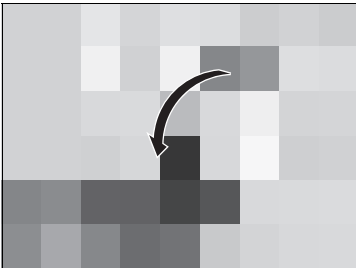

Baje el reposabrazos al centro del respaldo.

Luces interiores

■ Interruptores de las luces interiores

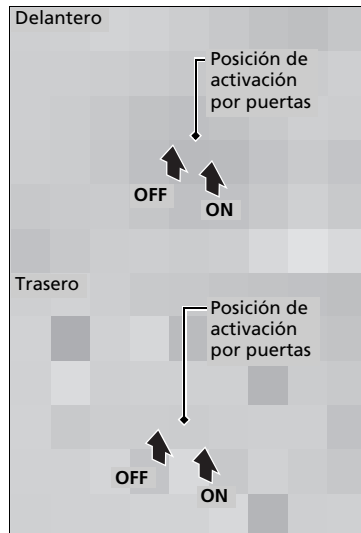

■ ON

Las luces interiores se encienden independientemente de si las puertas están abiertas o cerradas.

■ Activación por la posición de las puertas

Las luces interiores techo se encienden en las situaciones siguientes:

- Al abrir alguna de las puertas.
- Al desbloquear la puerta del conductor.
- Cuando el modo de alimentación se pasa a VEHÍCULO APAGADO.

■ OFF

Las luces interiores permanecen apagadas independientemente de si las puertas están abiertas o cerradas.

☒ Interruptores de las luces interiores

En la posición de activación por la posición de las puertas, las luces interiores reducen su intensidad hasta apagarse 30 segundos después de haber cerrado las puertas.

Las luces se apagan transcurridos 30 segundos en las siguientes situaciones:

- Cuando se desbloquea la puerta del conductor pero no se abre.
- Cuando se pasa el modo de alimentación a VEHÍCULO APAGADO pero no se abre ninguna puerta.

Se puede cambiar el temporizador de luz interior.

☒ Funciones personalizadas P. 295

Las luces interiores se apagan inmediatamente en las situaciones siguientes:

- Cuando se bloquea la puerta del conductor.
- Cuando se cierra la puerta del conductor en el modo ACCESORIOS.
- Cuando se pasa el modo de alimentación a CONTACTO.

Para evitar que la batería de 12 voltios se agote, no deje la luz interior encendida durante mucho tiempo cuando el sistema de alimentación esté apagado.

Si se deja abierta alguna puerta en el modo VEHÍCULO APAGADO, las luces interiores se apagan transcurridos 15 minutos aproximadamente.

■ Interruptores de las luces de lectura

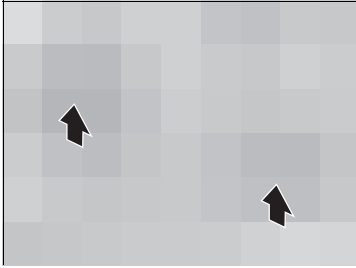

Las luces de lectura se pueden encender y apagar pulsando los interruptores.

■ Luces del maletero

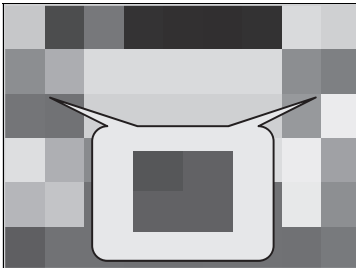

Las luces del maletero se encienden cuando se abre la compuerta trasera.

☒ Interruptores de las luces de lectura

Cuando el interruptor de la luz interior delantera está en la posición de activación por puertas y alguna de las puertas esté abierta, la luz de lectura no se apagará al pulsar los interruptores.

Elementos de almacenamiento

■ Guanterera

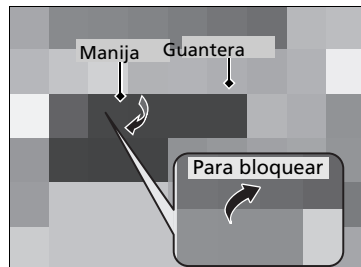

Tire de la manija para abrir la guantera.

La guantera se puede bloquear con la llave integrada.

» Guanterera

⚠ ADVERTENCIA

La guantera abierta puede causar graves lesiones al acompañante en caso de colisión, aunque el acompañante viaje con el cinturón de seguridad puesto.

Mantenga siempre cerrada la guantera mientras circula.

■ Compartimento de la consola

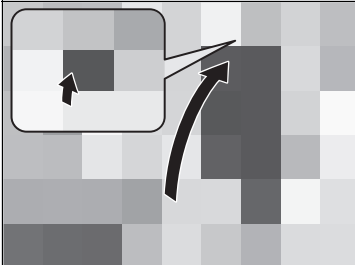

Tire de la manija para abrir el compartimento de la consola.

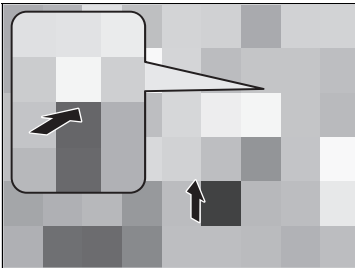

■ Bandeja extraíble

La bandeja se puede extraer y almacenarse en la superficie inferior del reposabrazos.

■ Portabebidas

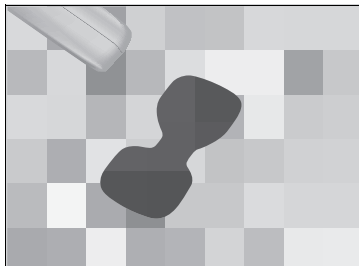

■ Portabebidas de los asientos delanteros

Se ubica en la consola, entre los asientos delanteros.

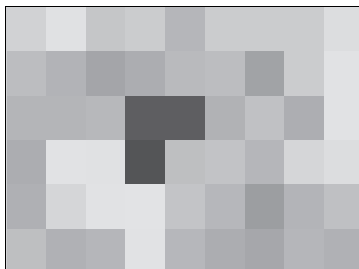

■ Portabebidas de los asientos traseros

Despliegue el reposabrazos para utilizar los portabebidas de los asientos traseros.

» Portabebidas

AVISO

Las salpicaduras pueden dañar la tapicería, la moqueta y los componentes eléctricos del habitáculo.

Tenga cuidado al utilizar los portabebidas. Los líquidos calientes pueden causarle quemaduras.

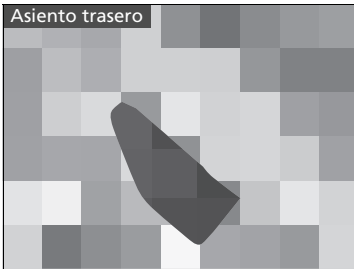
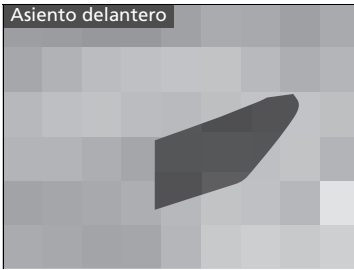

■ **Portabebidas laterales de las puertas**

Se ubican en los compartimentos de las puertas delanteras y traseras.

■ Colgador para ropa

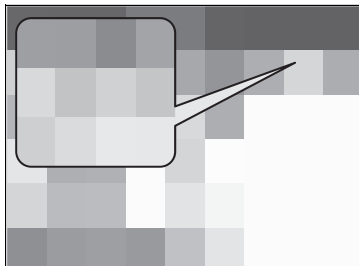

Hay un gancho para ropa en la jaladera trasera izquierda.

■ Anclajes de amarre

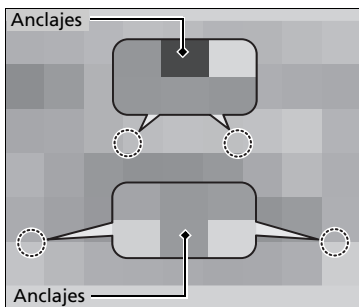

Los anclajes de amarre en el suelo del maletero se pueden utilizar para instalar una red para sujetar objetos.

▣ Colgador para ropa

El colgador para ropa no está destinado a sujetar objetos grandes ni pesados.

▣ Anclajes de amarre

No permita que nadie acceda a objetos que se encuentren en el maletero mientras conduce. Los objetos sueltos pueden provocar lesiones si se frena bruscamente.

■ Ganchos para el equipaje

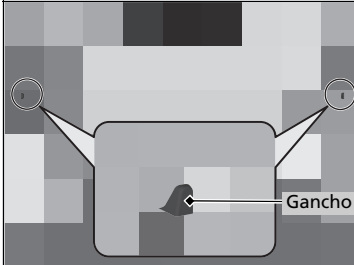

Los ganchos de equipaje de ambos lados de la zona de equipaje se pueden utilizar para colgar elementos ligeros.

■ Compartimento para gafas de sol

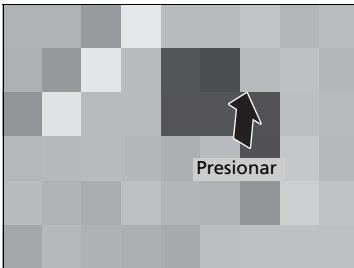

Para abrir el compartimento para gafas de sol, presione y suelte sobre la zona marcada. Para cerrar, presione hasta que se enganche.

En este compartimento se pueden guardar gafas de sol y otros objetos de pequeño tamaño.

☒ Ganchos para el equipaje

No cuelgue un objeto grande o que pese más de 3 kg en los ganchos de equipaje laterales. Colgar objetos pesados o grandes puede dañar los ganchos.

☒ Compartimento para gafas de sol

Mantenga cerrado el compartimento para las gafas mientras circule, salvo para acceder a los objetos guardados en él.

Otros elementos auxiliares interiores

■ Tomas de alimentación de accesorios

Las tomas de alimentación de accesorios pueden usarse cuando el modo de alimentación está en ACCESORIOS o CONTACTO.

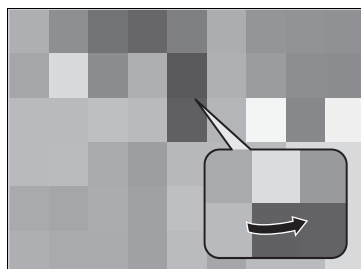

■ Panel de la consola

Abra la tapa para utilizarla.

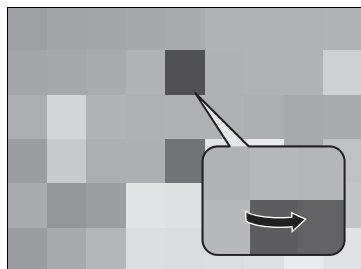

■ Maletero

Abra la tapa para utilizarla.

►► Tomas de alimentación de accesorios

AVISO

No introduzca elementos encendedores de cigarrillos para coches. Puede sobrecalentar la toma de corriente de accesorios.

Las tomas de corriente para accesorios están diseñadas para proporcionar tensión a aparatos de 12 voltios CC con una potencia nominal máxima de 180 vatios (15 amperios).

Para evitar la descarga de la batería de 12 voltios, utilice la toma de corriente para accesorios únicamente con el sistema de alimentación encendido.

Si la toma de alimentación de accesorios no se usa, cierre la tapa para evitar la entrada de objetos extraños pequeños.

■ Cargador inalámbrico

Para usar el cargador inalámbrico, el modo de alimentación debe estar en ACCESORIOS o CONTACTO.

Cargue cualquier dispositivo compatible con la carga inalámbrica Qi en el área indicada con la marca  como procede:

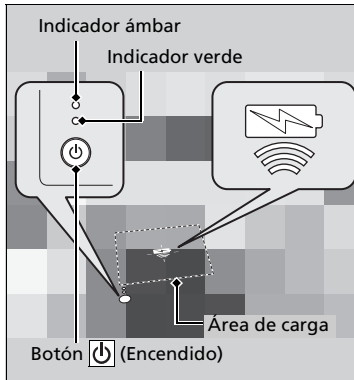

1. Para encender y apagar el sistema, mantenga pulsado el botón  (encendido).
 - ▶ Cuando el sistema se activa, se enciende el testigo verde.
2. Ponga el dispositivo que quiera cargar en el área de carga.
 - ▶ El sistema empezará a cargar el dispositivo automáticamente y se encenderá el testigo ámbar.
 - ▶ Asegúrese de que el dispositivo sea compatible con el sistema y que esté colocado con la cara de carga en el centro de la zona de carga.
3. Cuando la carga se haya completado, el testigo verde se encenderá.
 - ▶ En función del dispositivo, el testigo ámbar permanecerá encendido.

⊠ Cargador inalámbrico

⚠ PRECAUCIÓN

Los objetos metálicos entre la base de carga y el dispositivo a cargarse se calentarán y pueden producir quemaduras.

- Siempre hay que quitar los objetos externos de la base de carga antes de cargar el dispositivo.
- Asegúrese de que no haya polvo ni otras partículas en la superficie antes de cargar.
- No derrame líquidos (es decir agua, bebidas, etc.) en el cargador ni el dispositivo.
- No use aceite, grasa, alcohol, bencina ni disolvente para limpiar la base de carga.
- No cubra el sistema con toallas, ropa u otros objetos mientras se carga, etc.
- Evite rociar con aerosoles que puedan entrar en contacto con la superficie de la base de carga.

Para un uso seguro:

- Quite siempre los objetos de metal de la base de carga antes de cargar el dispositivo.
- No abra la carcasa del cargador.
- No use el cargador si no funciona bien. Póngase en contacto con su distribuidor.

■ **Si no empieza la carga**

Pruebe una de las soluciones de la tabla siguiente.

Indicador		Causa	Solución
Verde y ámbar	Parpadeo simultáneo	Hay algún obstáculo entre el área de carga y el dispositivo.	Quite los obstáculos.
		El dispositivo no se encuentra dentro del área de carga.	Desconecte y reinicie el dispositivo al centro del área de carga en la que se encuentra la marca  .
		La temperatura de la base de carga inalámbrica aumenta.	Suspenda temporalmente la carga del dispositivo. Espere a que la temperatura disminuya e intente cargar el dispositivo de nuevo.
Ámbar	Parpadeando	El cargador inalámbrico falla.	Contacte con un distribuidor para solicitar reparación.

⌘ Cargador inalámbrico

Si el cargador interfiere con las comunicaciones de radio, pruebe a corregir la interferencia:

- Mantenga pulsado el interruptor del cargador durante unos segundos para apagar el cargador.

El sistema consume mucha energía. No utilice el sistema durante mucho tiempo, incluso aunque el sistema de alimentación esté apagado. Puede reducir la carga de la batería de 12 voltios, dificultando el encendido del sistema de alimentación.

Para usar el cargador inalámbrico, consulte el manual del usuario incluido con el dispositivo compatible que desea cargar.

⌘ Cargador inalámbrico

El cargador inalámbrico admite hasta 15 W, pero el nivel de carga varía según el dispositivo y otras condiciones.

AVISO

No ponga dispositivos de grabación magnéticos ni máquinas de precisión en el área de carga durante el proceso de carga. A causa del efecto magnético se pueden perder los datos de las tarjetas como las de crédito. También pueden funcionar mal ciertos equipos de precisión como los relojes.

Las marcas “Qi” y  son marcas comerciales registradas propiedad de Wireless Power Consortium (WPC).

En los casos siguientes, es posible que la carga se detenga o no se inicie:

- El dispositivo ya está cargado.
- La temperatura del dispositivo durante la carga es extremadamente elevada.
- Se encuentra en un lugar que emite ruidos u ondas electromagnéticas potentes, como una emisora de televisión, una planta de energía eléctrica o una gasolinera.
- El dispositivo tiene una cubierta, caja o accesorios que no son compatibles con la carga inalámbrica.

Es posible que un dispositivo no se cargue si el tamaño o la forma de su lado de carga no es adecuado para usarse con el área de carga.

No todos los dispositivos son compatibles con el sistema.

» Cargador inalámbrico

Durante la fase de carga, es normal que la zona de carga y el dispositivo se calienten.

La carga se puede interrumpir brevemente cuando:

- Todas las puertas y el maletero están cerrados - para evitar interferencias con el funcionamiento adecuado del sistema de acceso sin llave.
- Se altera la posición del dispositivo.

No cargue más de un dispositivo a la vez en el área de carga.

Si el dispositivo se calienta demasiado y la función de protección de batería se activa, es posible que se cargue con extremada lentitud o que ya no se cargue.

La temperatura a la que la función de protección de batería se activa depende del dispositivo.

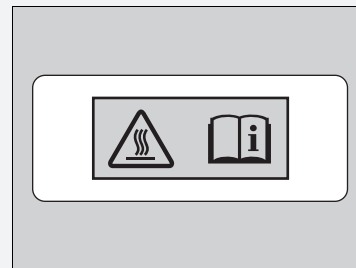

Riesgo de quemadura:

Los objetos de metal colocados entre la base y el dispositivo podrían calentarse.

■ Volante térmico *

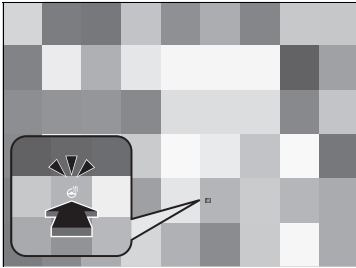

El volante térmico se puede utilizar cuando el modo de alimentación está en la posición de CONTACTO.

Pulse el botón del lado inferior del volante.

Cuando alcance una temperatura agradable, pulse el botón de nuevo para desactivarlo.

El volante térmico está desactivado cada vez que enciende el sistema de alimentación, aunque lo hubiera activado la última vez que utilizó el vehículo.

▣ Volante térmico *

No utilice el volante térmico de forma continua con el sistema de alimentación apagado. De lo contrario, la batería de 12 voltios podría descargarse y causar problemas de arranque en el sistema de alimentación.

* No disponible en todos los modelos

■ Calefacción de los asientos delanteros*

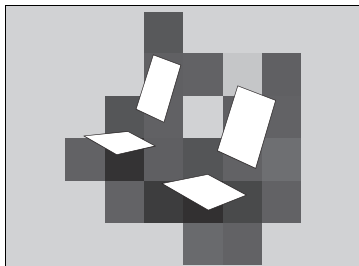

La calefacción de los asientos se puede utilizar cuando el modo de alimentación está en la posición de CONTACTO.

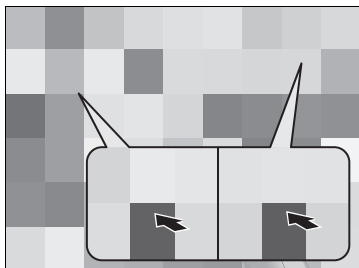

Pulse el botón del asiento térmico:

Una vez: Ajuste alto (tres indicadores encendidos)

Dos veces: Ajuste medio (dos indicadores encendidos)

Tres veces: Ajuste bajo (un indicador encendido)

Cuatro veces: Desactivado (ningún indicador encendido)

Cuando se enciende el modo de alimentación después de haberlo apagado, se mantiene el ajuste anterior.

☒ Calefacción de los asientos delanteros*

⚠ ADVERTENCIA

Es posible sufrir quemaduras al utilizar la calefacción de los asientos.

Las personas con sensibilidad térmica reducida (por ejemplo, personas que sufran de diabetes, lesiones del sistema nervioso en extremidades inferiores o parálisis) o con la piel sensible no deberán utilizar la calefacción de los asientos.

No utilice los asientos térmicos, ni siquiera en el ajuste bajo, con el sistema de alimentación apagado. De lo contrario, la batería de 12 voltios podría descargarse y causar problemas de arranque en el sistema de alimentación.

Tras cierto periodo de tiempo, la potencia de los asientos térmicos delanteros se irá reduciendo nivel a nivel hasta que se apaguen. El tiempo transcurrido varía según el ambiente interior.

■ Visera

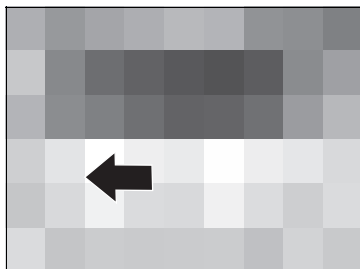

La visera se puede extender en horizontal.

Uso del aire acondicionado automático

El sistema de aire acondicionado automático mantiene la temperatura interior seleccionada. El sistema también selecciona la mezcla adecuada de aire calentado o enfriando que subirá o bajará la temperatura interior según su preferencia lo más rápido posible.

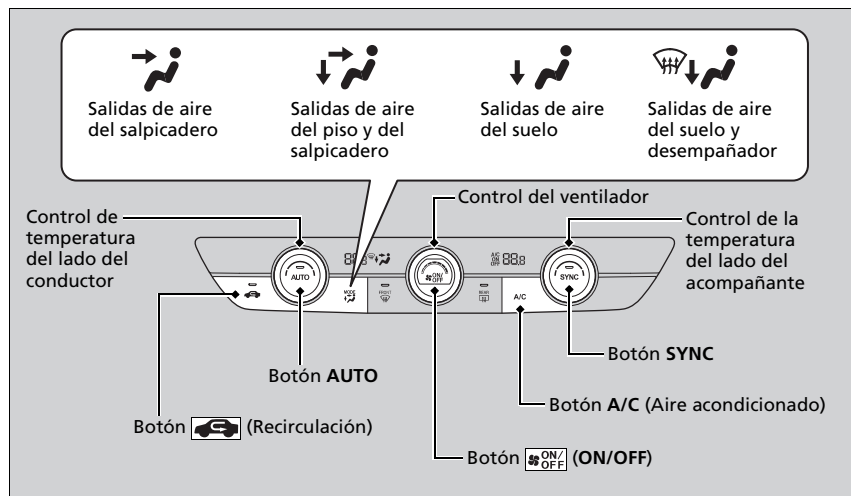

Use el sistema cuando el sistema de alimentación esté encendido.

1. Pulse el botón **AUTO**.
2. Ajuste la temperatura interior utilizando el control de la temperatura del lado del conductor o del lado del acompañante.
3. Pulse el botón **ON/OFF** para cancelar.

»» Uso del aire acondicionado automático

Si se oprime algún botón cuando se está utilizando el sistema de aire acondicionado en modo automático, tendrá prioridad la función correspondiente al botón oprimido.

Se apagará el indicador del botón Auto, pero las funciones no relacionadas con el botón pulsado seguirán controlándose automáticamente.

Para evitar que entre aire frío del exterior, es posible que el ventilador no arranque inmediatamente al pulsar el botón **AUTO**.

Si el interior está muy caliente, puede enfriarlo más rápido abriendo parcialmente las ventanillas, seleccionando el modo automático en el sistema y ajustando una temperatura más baja. Cambie el modo de aire exterior al modo de recirculación hasta que se enfríe la temperatura.

Cuando se ajusta la temperatura en los límites mínimo o máximo, se muestra **Lo** o **Hi**.

■ Cambio entre modo de recirculación y modo de aire exterior

Pulse el botón  (recirculación) y cambie el modo según las condiciones ambientales.

Modo de recirculación (indicador encendido): Recircula el aire del interior del vehículo a través del sistema.

Modo de aire exterior (indicador apagado): Mantiene la ventilación del exterior. En situaciones normales, mantenga el sistema en modo de aire exterior.

☒ Uso del aire acondicionado automático

Al pulsar el botón , se conecta o desconecta el sistema de aire acondicionado. Al activarse, el sistema regresa a su última selección.

Con el modo ECON activo, el sistema de aire acondicionado podría reducir su capacidad de enfriado.

■ Desempañado del parabrisas y ventanillas

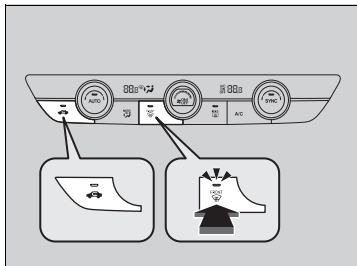



Pulsando el  botón (desempañador del parabrisas), el sistema de aire acondicionado se activa y activa de forma automática el modo de aire exterior.

Oprima de nuevo el botón  para desconectarlo; el sistema regresará al ajuste anterior.

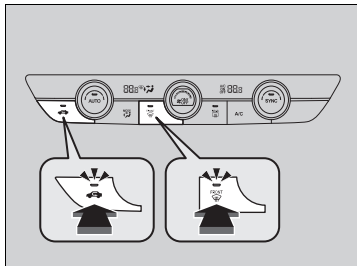
■ Para deshelar los cristales rápido



1. Pulse el botón .
2. Pulse el botón .

►► Desempañado del parabrisas y ventanillas

Por su seguridad, compruebe que tenga una buena visibilidad a través de todos los cristales antes de iniciar la marcha.

No ajuste la temperatura cerca del límite superior o inferior. Cuando el aire frío entra en contacto con el parabrisas, el exterior del parabrisas se puede empañar.

►► Para deshelar los cristales rápido

Tras desempañar los cristales, cambie al modo de aire exterior. Si mantiene el sistema en modo de recirculación, se pueden empañar los cristales por la humedad. Esto reduce la visibilidad.

■ Modo de sincronización

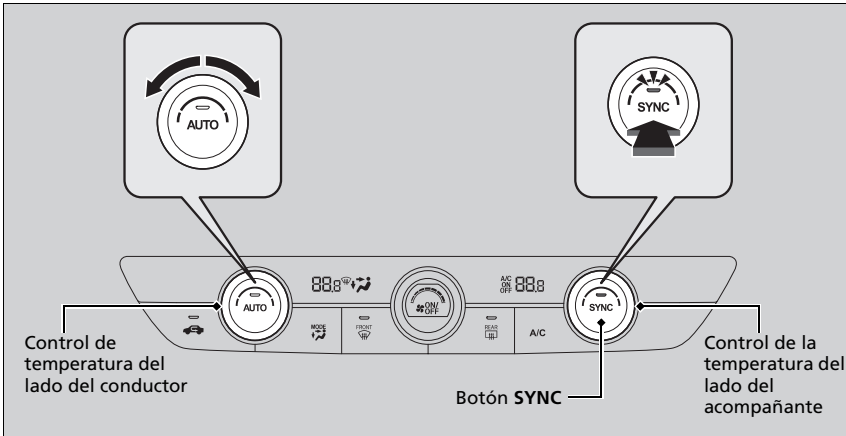

Es posible ajustar la temperatura a la vez para el lado del conductor y del acompañante en modo sincronizado.

1. Pulse el botón **SYNC**.
 - El sistema cambia al modo de sincronización.
2. Ajuste la temperatura con el control de la temperatura del lado del conductor.

Pulse el botón **SYNC** o ajuste la temperatura interior con el botón de control de temperatura del lado del acompañante para volver al modo dual.

▣ Modo de sincronización

Cuando el sistema está en modo bizona, la temperatura del lado del conductor y del acompañante puede ajustarse por separado.

Al pulsar el botón **FRONT OFF**, el sistema cambia al modo de sincronización.

Sensores de aire acondicionado automático

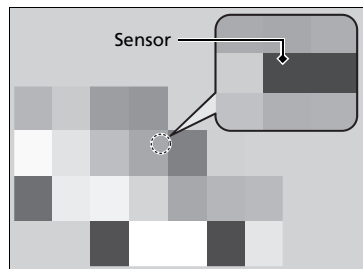

El sistema de aire acondicionado automático está equipado con sensores. No los tape ni vierta líquidos sobre ellos.

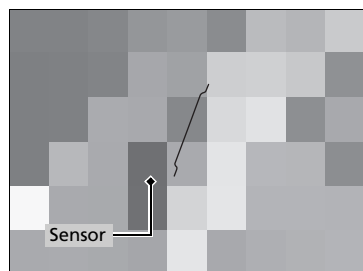

Funciones

En este capítulo se describe cómo manejar las funciones tecnológicas.

Sistema de audio

Información acerca del sistema de audio..	226
Puertos USB	227
Protección antirrobo del sistema de audio* ..	228
Botones del control remoto de audio ..	229
Funcionamiento básico del sistema de audio	231
Inicio	232
Pantalla del sistema de audio/información ...	234
Actualizaciones del sistema	245
Ajuste del sonido	250
Configuración pantalla	251
Función de control de voz	253

Reproducción de radio AM/FM	256
Reproducción de un iPod	259
Reproducción de una unidad de memoria USB	262
Reproducción de audio <i>Bluetooth</i> ®	266
Conexión Wi-Fi	269
Apple CarPlay	270
Android Auto™	277
Transmisión de potencia	283
Mensajes de error de la unidad de audio ...	286
Información general sobre el sistema de audio	287
Funciones personalizadas	295

Sistema <i>Bluetooth</i>® HandsFreeLink®*/ teléfono de manos libres*	312
---	-----

* No disponible en todos los modelos

Información acerca del sistema de audio

El sistema de audio dispone de radio AM/FM. También puede reproducir unidades de memoria USB y dispositivos iPod, iPhone y *Bluetooth*®.

Puede manejar el sistema de audio desde los botones e interruptores del panel, los controles remotos del volante o los iconos de la interfaz de la pantalla táctil.

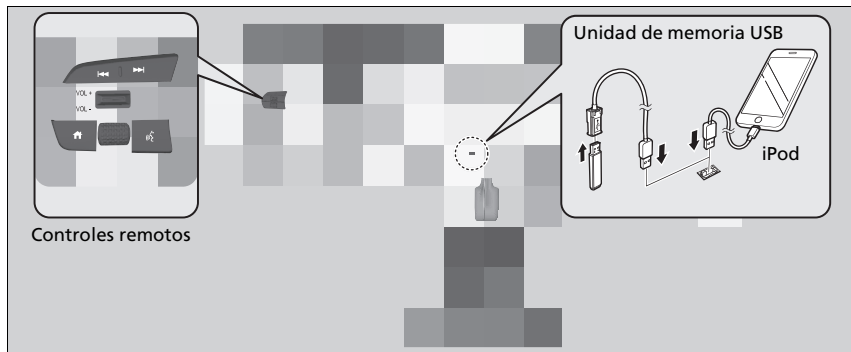

Puertos USB

En el panel delantero

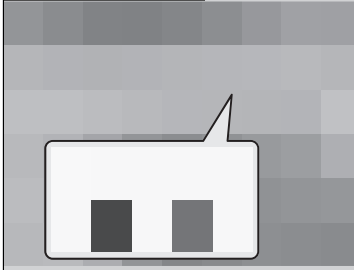

■ En el panel delantero

El puerto USB (2,5A) permite cargar dispositivos, reproducir archivos de audio y conectar teléfonos compatibles con Apple CarPlay o Android Auto.

- ▶ Para evitar problemas, asegúrese de usar un conector de Lightning certificado Apple MFi para Apple CarPlay, y en el caso de Android Auto, los cables USB deben tener la certificación de USB-IF de conformidad con el estándar USB 2.0.

■ En el panel delantero

El puerto USB (3,0A) es únicamente para cargar dispositivos.

- ▶ No podrá reproducir música, incluso si tiene conectados reproductores.

En la parte trasera del compartimento de la consola

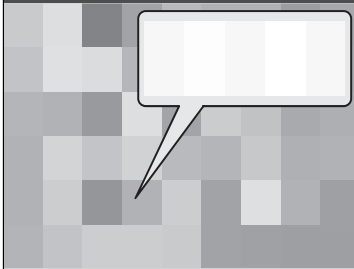

■ En la parte trasera del compartimento de la consola

Los puertos USB (3,0A) son únicamente para cargar dispositivos.

- ▶ No podrá reproducir música, incluso si tiene conectados reproductores de música a ellas.

▶▶ Puertos USB

- No deje el iPod o la unidad de memoria USB en el vehículo. La luz solar directa y las altas temperaturas pueden dañarlo.
- Recomendamos usar un cable USB si va a conectar una memoria USB al puerto USB.
- No conecte su iPod o unidad de memoria USB con un concentrador.
- No use un dispositivo como un lector de tarjetas o un disco duro, ya que el dispositivo o los archivos podrían resultar dañados.
- Le recomendamos hacer una copia de seguridad de sus datos antes de usar el dispositivo en el vehículo.
- Los mensajes que se muestran en pantalla pueden variar según el modelo del dispositivo y la versión de software.

Carga USB

El puerto USB puede suministrar hasta 2,5A/3,0A de alimentación. No genera 2,5A/3,0A de salida a menos que un dispositivo lo solicite.

Para obtener más detalles sobre el amperaje, lea el manual de instrucciones del dispositivo que necesita cargar.

En algunas condiciones, un dispositivo conectado al puerto podría generar ruido en la emisora de radio que esté escuchando.

Protección antirrobo del sistema de audio *

El sistema de audio se desactiva cuando se desconecta de la fuente de alimentación, por ejemplo al desconectar la batería o cuando se agota. En determinadas circunstancias, el sistema puede mostrar una pantalla de introducción de código. Si ocurre esto, vuelva a activar el sistema de audio.

■ Reactivación del sistema de audio

1. Fije el modo de alimentación en CONTACTO.
2. Encienda el sistema de audio.
3. Mantenga pulsado el botón **VOL**/ **AUDIO** (Volumen/Encendido) durante más de dos segundos.
 - El sistema de audio vuelve a activarse cuando la unidad de control de audio establece una conexión con la unidad de control del vehículo. Si la unidad de control no reconoce la unidad de audio, deberá acudir a un distribuidor para hacer que verifiquen la unidad de audio.

Botones del control remoto de audio

Permite controlar el sistema de audio durante la conducción. La información se muestra en la interfaz de información al conductor.

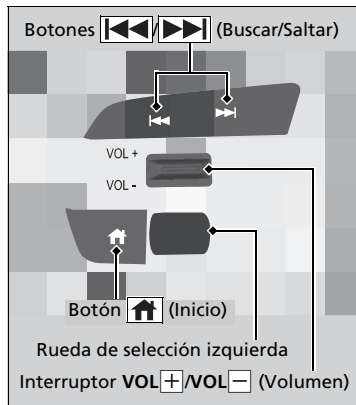

Interruptor **VOL+** / **VOL-** (Volumen)

Pulse hacia arriba: Para aumentar el volumen.

Pulse hacia abajo: Para disminuir el volumen.

Botones (Buscar/Saltar)

- Cuando se escucha la radio
 - Pulse :** Para seleccionar la emisora de radio presintonizada próxima.
 - Pulse :** Para seleccionar la emisora de radio presintonizada previa.
 - Mantenga pulsado :** Para seleccionar la emisora siguiente con una señal más potente.
 - Mantenga pulsado :** Para seleccionar la emisora anterior con una señal más potente.
- Al escuchar un iPod, unidad de memoria USB, Audio *Bluetooth*[®] o Conexión de teléfono inteligente
 - Pulse :** Para saltar a la próxima canción.
 - Pulse :** Para regresar al principio de la canción actual o previa.
- Cuando escuche una unidad de memoria USB
 - Mantenga pulsado :** Para saltar a la carpeta siguiente.
 - Mantenga pulsado :** Para volver a la carpeta anterior.

Botones del control remoto de audio

Algunos modos solo aparecen cuando se usa un dispositivo o un medio apropiado.

Dependiendo del dispositivo *Bluetooth*[®] que conecte, puede que algunas de las funciones no estén disponibles.

Pulse el botón (inicio) para volver a la pantalla de inicio de la interfaz de información del conductor.

Rueda de selección izquierda

- Al seleccionar el modo de audio
Pulse el botón  (inicio), suba o baje para seleccionar **Audio** en la interfaz de información del conductor y, a continuación, pulse la rueda de selección izquierda.

Suba o baje:

Para pasar por los modos de audio, suba o baje y, a continuación, pulse la rueda de selección izquierda:

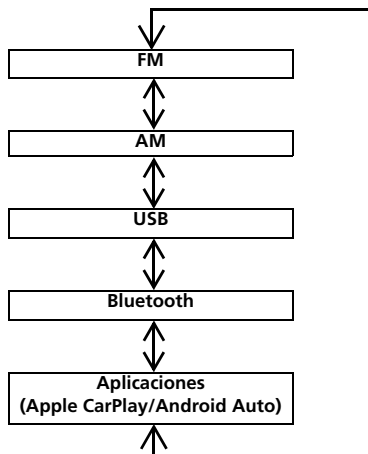

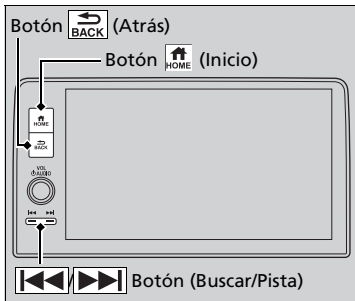

Para usar el sistema de audio, el modo de alimentación debe estar en ACCESORIOS o CONTACTO.



Botón  (Inicio): Selecciónelo para ir a la pantalla de inicio.

 Uso de la pantalla de audio/información
P. 234

Botón  (Atrás): Púlselo para volver a la pantalla anterior.

Botones  (Buscar/pista): Presiónelo para cambiar de canción.

Inicio

La pantalla del sistema de audio aparece de color blanco cuando el modo de alimentación está en la posición de ACCESORIOS o CONTACTO. Al iniciarse, aparece la siguiente pantalla con un aviso legal.

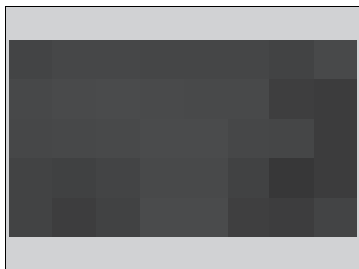

Seleccione **OK**.

- Si no hay registrado ningún dispositivo, seleccione **OK** y aparecerá la pantalla de emparejamiento de *Bluetooth*®.
- Si marca la casilla **No volver a mostrar esto**, esta pantalla no se volverá a mostrar.

Modelos de México

- Si no selecciona **OK**, el sistema cambiará automáticamente a la pantalla de inicio tras un período de tiempo.

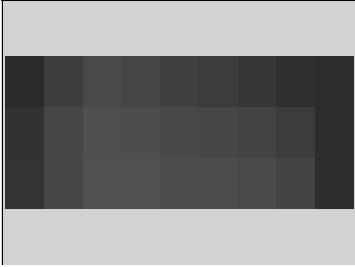

■ **Para emparejar un teléfono móvil (cuando no hay ningún teléfono emparejado con el sistema)**

1. Asegúrese de que el teléfono se encuentra en modo de búsqueda o visible.
2. Seleccione **Honda CR-V(Honda HFT)** en su teléfono.
 - ▶ Si desea emparejar un teléfono desde la pantalla del sistema de audio, seleccione **Buscar dispositivos** y, a continuación, seleccione su teléfono cuando aparezca en la lista.

Pantalla del sistema de audio/información

Muestra el estatus de audio y fondo. Esta pantalla permite acceder a diversas opciones de configuración.

■ Cambio de la pantalla

■ Uso de la pantalla de audio/información

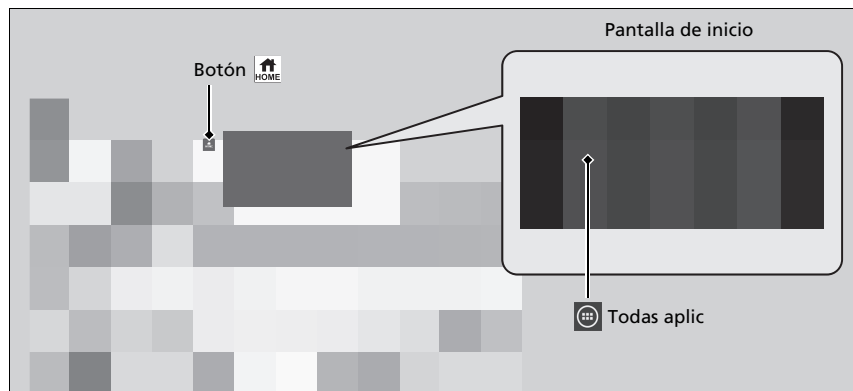

Pulse el botón  para ir a la pantalla de inicio.

Seleccione los siguientes íconos en la pantalla de inicio o tras seleccionar  **Todas las aplicaciones**.

■ Teléfono

Muestra información del HFL/HFT.

► **Sistema Bluetooth® HandsFreeLink®*/teléfono de manos libres*** P. 312

► Uso de la pantalla de audio/información

Funcionamiento de la pantalla táctil

- Utilice gestos simples (incluyendo tocar, deslizar y desplazar) para realizar ciertas funciones de audio.
- Algunos elementos pueden aparecer atenuados durante la conducción para evitar posibles distracciones.
- Podrá seleccionarlos cuando el vehículo esté parado o utilizando comandos de voz.
- El uso de guantes puede limitar o impedir la respuesta de la pantalla táctil.

Puede cambiar el ajuste de sensibilidad de la pantalla táctil.

► **Funciones personalizadas** P. 295

■ FM/AM/USB/Audio Bluetooth

Muestra la información de audio para cada uno.

■ Transmisión de potencia

Aparece la pantalla de transmisión de potencia.

➤ **Transmisión de potencia** P. 283

■ Configuración general

Entra en la pantalla del menú de personalización.

➤ **Funciones personalizadas** P. 295

■ Apple CarPlay/Android Auto

Muestra Apple CarPlay o Android Auto.

➤ **Apple CarPlay** P. 270

➤ **Android Auto™** P. 277

■ Configuración Vehículo

Muestra la pantalla de configuración del vehículo.

➤ **Funciones personalizadas** P. 295

■ Computadora de viaje

Muestra la información de la computadora de viajes.

- Pestaña **Trayecto actual**: Muestra información del viaje actual.
- Pestaña **Viaje A/Viaje B**: Muestra información de la ruta actual y de las tres rutas anteriores.

La información se almacena cada vez que se restablece el viaje A/B.

Para reiniciar el Viaje A/B, seleccione **Ajustes** y, a continuación, **Eliminar historial de viaje**.

Para cambiar el ajuste de restablecimiento del viaje A/B, seleccione **Ajustes** y a continuación

Reinicio "Viaje A" o **Reinicio "Viaje B"**.

■ **Act. del sistema**

Actualiza la versión del software del sistema de audio.

➤ **Actualizaciones del sistema** P. 245

■ **Reloj**

Muestra el reloj.

■ **Modo de visualización**

Muestra la barra de brillo.

■ **Brújula**

Muestra la pantalla de la brújula.

■ Configuración del fondo de pantalla

Puede cambiar, guardar y borrar el fondo en la pantalla del sistema de audio/información.

■ Importar fondo

Se pueden importar hasta 11 imágenes, una cada vez, para el fondo desde una unidad de memoria USB.



1. Conecte la unidad de memoria USB al puerto USB.
2. Pulse el botón  HOME.
3. Seleccione **Reloj**.
4. Seleccione **Ajustes**.
5. Seleccione **Fondo de Pantalla del Reloj**.
6. Seleccione **Agregar más**.
 - El icono de las imágenes almacenadas en la unidad de memoria USB aparece en la lista.
7. Seleccione la imagen que desea importar.
 - Se pueden importar varias imágenes a la vez.
8. Seleccione **OK**.
 - Se muestran las imágenes seleccionadas.
9. Seleccione **Transferir**.
 - La pantalla volverá a la pantalla de ajuste de fondo de reloj.

 Puertos USB P. 227

☒ Configuración del fondo de pantalla

El fondo de pantalla configurado en **Fondo de Pantalla del Reloj** no se puede mostrar en la interfaz de información al conductor.

- Al importar archivos de fondo de pantalla, la imagen debe estar en el directorio raíz de la unidad de memoria USB. No se pueden importar las imágenes de una carpeta.
- El nombre de archivo debe tener menos de 64 bytes.
- El formato de archivo de imagen que se puede importar es BMP (bmp) o JPEG (jpg).
- El límite de tamaño de cada archivo individual es 10 MB.
- El tamaño máximo de la imagen es 4.096 × 2.304 píxeles. Si el tamaño de imagen es inferior a 1.280 × 720 píxeles, la imagen aparece en el medio de la pantalla con una zona adicional en negro.
- Si la unidad de memoria USB no tiene imágenes, aparece un mensaje.

■ Seleccionar fondo

1. Pulse el botón .
2. Seleccione **Reloj**.
3. Seleccione **Ajustes**.
4. Seleccione **Fondo de Pantalla del Reloj**.
5. Seleccione la imagen que desea ajustar.
 - La vista previa aparece en la pantalla.
6. Seleccione **Guardar**.
 - Se muestra la pantalla de reloj configurada como fondo.

■ Ver un fondo de pantalla una vez establecido

1. Pulse el botón .
2. Seleccione **Reloj**.

■ Borrar fondo

1. Pulse el botón .
2. Seleccione **Reloj**.
3. Seleccione **Ajustes**.
4. Seleccione **Fondo de Pantalla del Reloj**.
5. Seleccione **Eliminar imágenes**.
6. Seleccione la imagen que desea eliminar.
 - Se pueden importar varias imágenes a la vez.
7. Seleccione **OK**.
 - Se muestran las imágenes seleccionadas.
8. Seleccione **Borrar**.
 - La pantalla volverá a la pantalla de ajuste de fondo de reloj.

» Configuración del fondo de pantalla

No puede eliminar los fondos de pantalla importados originalmente.

■ Pantalla de inicio

■ Para mover a la pantalla siguiente

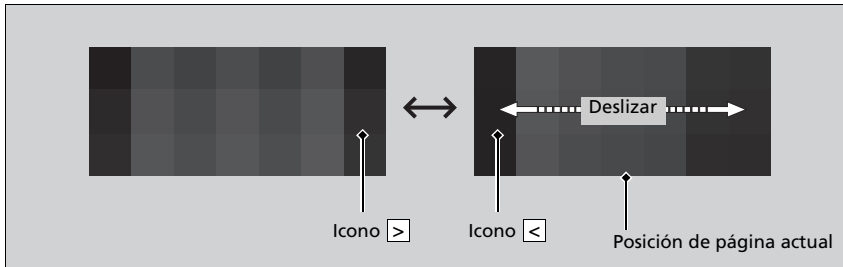

Seleccione o , o deslice la pantalla hacia la izquierda o hacia la derecha para pasar a la siguiente pantalla.

▶▶ Pantalla de inicio

La pantalla de inicio tiene 2 páginas. Puede añadir hasta 6 páginas.

Pulse el botón  para regresar directamente a la primera página de la pantalla de inicio desde cualquier página.

■ Para añadir iconos de aplicación en la pantalla de inicio

Es posible agregar iconos de aplicación a la pantalla de inicio.

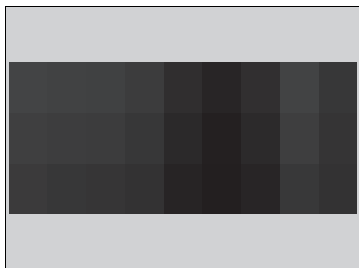

1. Pulse el botón .
2. Seleccione **Todas las aplicaciones**.
3. Seleccione la casilla en las aplicaciones que desee.

►► Para añadir iconos de aplicación en la pantalla de inicio

Las aplicaciones preinstaladas pueden no iniciarse con normalidad. Si esto sucede, será necesario restablecer el sistema.

☒ Restablecimiento de la configuración de inicio P. 311

Con la opción **Restablecer los datos de fábrica**, se restaurarán todos los ajustes a los valores predeterminados de fábrica.

☒ Restablecimiento de la configuración de inicio P. 311

En caso de que esas aplicaciones sigan sin iniciarse normalmente incluso después de realizar un **Restablecer los datos de fábrica**, póngase en contacto con el distribuidor.

■ Para mover los iconos en la pantalla de inicio

Puede cambiar la ubicación de los iconos en la pantalla de inicio.

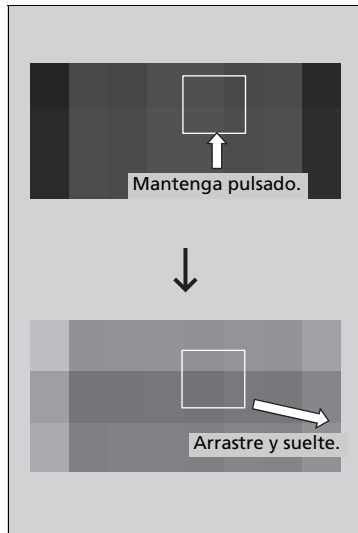

1. Pulse el botón .
2. Mantenga pulsado un icono.
 - La pantalla cambia a la pantalla de personalización.
3. Arrastre y suelte el icono allá donde desea que aparezca.
4. Seleccione **Done**.
 - La pantalla volverá a la pantalla de inicio.

☒ Para mover los iconos en la pantalla de inicio

Seleccione **Suger.** para ver consejos. Para ocultarlos, vuelva a seleccionarlos.

■ Para quitar iconos de la pantalla de inicio

Puede quitar iconos de la pantalla de inicio.

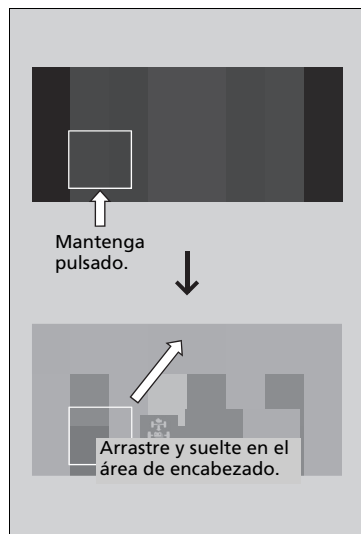

1. Pulse el botón .
2. Mantenga pulsado un icono.
 - La pantalla cambia a la pantalla de personalización.
3. Arrastre el icono que desea borrar y suéltelo sobre el área de encabezado.
 - El icono desaparece de la pantalla de inicio.
4. Seleccione **Done**.
 - La pantalla volverá a la pantalla de inicio.

►► Para quitar iconos de la pantalla de inicio

No puede eliminar el icono **Todas las aplicaciones**.

Las aplicaciones no se eliminan al quitar su icono de la pantalla de inicio.

Seleccione **Suger.** para ver consejos. Para ocultarlos, vuelva a seleccionarlos.

■ Para añadir iconos de acceso directo en la pantalla de inicio

Puede almacenar hasta seis iconos en la parte inferior de la pantalla de inicio.

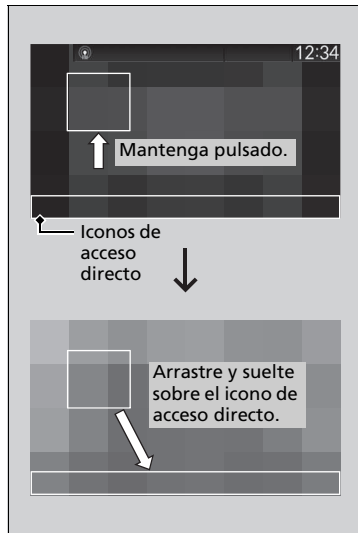

1. Pulse el botón .
2. Mantenga pulsado un icono.
 - La pantalla cambia a la pantalla de personalización.
3. Arrastre y suelte el icono que desee almacenar en la parte inferior de la pantalla de inicio.
 - El icono es un acceso directo.
4. Seleccione **Done**.
 - La pantalla volverá a la pantalla de inicio.

☒ Para añadir iconos de acceso directo en la pantalla de inicio

Seleccione **Suger.** para ver consejos. Para ocultarlos, vuelva a seleccionarlos.

■ Área de estado



1. Seleccione el ícono de estado del sistema.
 - Aparece el área de estado.
2. Seleccione un elemento para ver los detalles.
3. Pulse el botón **BACK** o seleccione el ícono de estado del sistema para cerrar el área.



Actualizaciones del sistema

El firmware del sistema de audio puede actualizarse con una conexión Wi-Fi, con un dispositivo USB, o con la unidad de control telemática (TCU)* mediante el servicio de suscripción.

■ Cómo actualizar

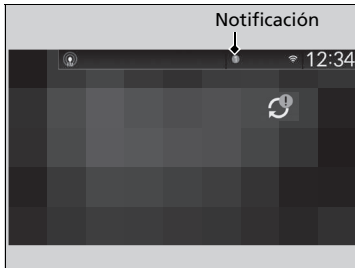
Cuando la actualización del sistema de audio esté disponible, aparece la notificación en el área de estado. Utilice el siguiente procedimiento para actualizar el sistema.



1. Pulse el botón .
2. Seleccione **Act. del sistema**.
 - Si **Act. del sistema** no aparece en la pantalla de inicio, seleccione  **Todas las aplicaciones**.
 - El sistema buscará actualizaciones.
 - Si el icono de actualización aparece en la pantalla de inicio, seleccione el icono de estado.
 -  **Área de estado** P. 244
3. Seleccione **Descargar**.
 - Aparece una notificación en la pantalla si el usuario debe confirmar la descarga.
4. Seleccione **Instalar ahora** o **Ins. con vehículo apag.**
 - Aparece una notificación en la pantalla si la actualización se realiza con éxito.

☒ Cómo actualizar

Puede actualizar el sistema mediante Wi-Fi pero no puede utilizar el portal cautivo que requiere inicio de sesión o aceptación de los términos de uso en el navegador.

La descarga se cancelará si:

- Se corta la conexión Wi-Fi.
- Detiene el motor y la batería tiene poca carga.

La descarga se iniciará de nuevo la próxima vez que se establezca una conexión Wi-Fi.

Para el funcionamiento con la batería, **Ins. con vehículo apag** no puede seleccionarse si la batería tiene poca carga. Si desea instalar los datos actualizados, recargue la batería o seleccione **Instalar ahora**.

■ Ajustes de actualizaciones del sistema





Se pueden configurar los siguientes ajustes.

- **Descarga automática**
- **Estado de la versión**
- **Configuración de conexión**
- **Historial de actualización**



■ Ajustes de descarga automática

Utilice el siguiente procedimiento para cambiar al ajuste de descarga automática.

1. Pulse el botón  HOME.
2. Seleccione **Act. del sistema**.
 - Si **Act. del sistema** no aparece en la pantalla de inicio, seleccione  **Todas las aplicaciones**.
3. Seleccione **Ajustes**.
4. Seleccione **Descarga automática**.
5. Seleccione el punto de acceso y **Activar**.
 - Si no desea actualizaciones del sistema automáticas, seleccione **Desactivar**.



■ Consulte el estado de actualización y versión

Utilice el siguiente procedimiento para confirmar el estado de actualización y versión.

1. Pulse el botón  HOME.
2. Seleccione **Act. del sistema**.
 - Si **Act. del sistema** no aparece en la pantalla de inicio, seleccione  **Todas las aplicaciones**.
3. Seleccione **Ajustes**.
4. Seleccione **Estado de la versión**.



■ Configuración de conexión

Use el siguiente procedimiento para conectarse a Internet mediante una red Wi-Fi.

1. Pulse el botón  HOME.
2. Seleccione **Act. del sistema**.
 - ▶ Si **Act. del sistema** no aparece en la pantalla de inicio, seleccione  **Todas las aplicaciones**.
3. Seleccione **Ajustes**.
4. Seleccione **Configuración de conexión**.
5. Seleccione **OK**.
6. Seleccione un punto de acceso de la lista de redes.
 - ▶ Para conectarse a un punto de acceso que no se detecte automáticamente, seleccione **Opciones y Agregar red**.
7. Introduzca la contraseña.
 - ▶ Si marca la casilla **Utilice esta red para desc. automáticamente act. del sistema**, puede establecer la red que se usará para las actualizaciones del sistema.
8. Seleccione **Conectar**.



■ Consulte el historial de actualización

Utilice el siguiente procedimiento para confirmar el historial de actualización.



1. Pulse el botón  HOME.
2. Seleccione **Act. del sistema**.
 - ▶ Si **Act. del sistema** no aparece en la pantalla de inicio, seleccione  **Todas las aplicaciones**.
3. Seleccione **Ajustes**.
4. Seleccione **Historial de actualización**.

■ Como actualizar de forma inalámbrica

■ Configuración del modo de conexión inalámbrico



1. Pulse el botón .
2. Seleccione **Act. del sistema**.
 - Si **Act. del sistema** no aparece en la pantalla de inicio, seleccione  **Todas las aplicaciones**.
3. Seleccione **Ajustes**.
4. Seleccione **Configuración de conexión**.
5. Seleccione **OK**.
6. Seleccione un punto de acceso de la lista de redes.
 - Para conectarse a un punto de acceso que no se detecte automáticamente, seleccione **Opciones y Agregar red**.
7. Introduzca la contraseña.
 - Si marca la casilla **Utilice esta red para desc. automáticamente act. del sistema**, puede establecer la red que se usará para las actualizaciones del sistema.
8. Seleccione **Conectar**.

■ Cómo actualizar



1. Pulse el botón .
2. Seleccione **Act. del sistema**.
 - Si **Act. del sistema** no aparece en la pantalla de inicio, seleccione  **Todas las aplicaciones**.
3. Seleccione **Vía Wi-Fi**.
4. Seleccione **Descargar**.
 - Aparece una notificación en la pantalla si el usuario debe confirmar la descarga.
5. Seleccione **Instalar ahora** o **Ins. con vehículo apag.**
 - Aparece una notificación en la pantalla si la actualización se realiza con éxito.

■ Como actualizar con un dispositivo USB

■ Descargue los archivos de actualización del servidor

1. Pulse el botón .
2. Seleccione **Act. del sistema**.
 - ▶ Si **Act. del sistema** no aparece en la pantalla de inicio, seleccione  **Todas las aplicaciones**.
3. Seleccione **Otros métodos**.
4. Seleccione **Vía USB**.
 - ▶ Aparee una notificación en la pantalla.
5. Conecte un dispositivo USB en el puerto USB.
 - ▶ Se copian los datos de inventario al dispositivo USB.
 - ▶  **Puertos USB** P. 227
6. Retire el dispositivo USB del puerto USB.
7. Conecte el dispositivo USB al ordenador y descargue los archivos de actualización.
 - ▶ Siga el enlace para descargar los archivos de actualización necesarios. Consulte <https://usb.honda.com> para obtener las instrucciones.

■ Actualizar el sistema de audio

1. Pulse el botón .
2. Seleccione **Act. del sistema**.
3. Seleccione **Otros métodos**.
4. Seleccione **Vía USB**.
 - ▶ Aparee una notificación en la pantalla.
5. Conecte el dispositivo USB con los archivos de actualización al puerto USB.
 - ▶ Aparee una notificación en la pantalla.
 - ▶  **Puertos USB** P. 227
6. Seleccione **Instalar ahora**.
 - ▶ Aparee una notificación en la pantalla si la actualización se realiza con éxito.

⌘ Como actualizar con un dispositivo USB

Se recomienda un dispositivo USB con un espacio libre de como mínimo 8 GB o más.

Asegúrese de eliminar cualquier inventario o archivo de actualización anterior del dispositivo USB antes de iniciar el proceso de actualización de USB.

Ajuste del sonido

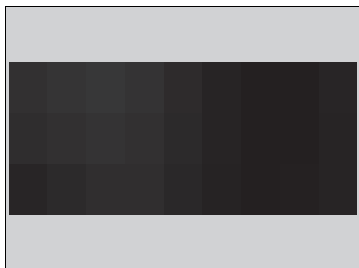

1. Pulse el botón .
2. Seleccione un icono de fuente de audio.
3. Seleccione **Sonido**.

Seleccione un elemento de las siguientes:

- **Bajos/agudos:** Agudos, Alc. medio, Bajos
- **Zonas de audio y Balance/Atenuador:** Solo el conductor, Solo adelante, Solo atrás, Vehículo completo, Balance, Atenuador
- **Bose Centerpoint:** Permite activar o desactivar Bose CenterPoint.
- **Bose Dynamic Speed Compensation:** Permite establecer el aumento de volumen.



►► Ajuste del sonido

La función **Bose Dynamic Speed Compensation** ajusta el volumen según la velocidad del vehículo. Cuando se va más rápido, el volumen de audio aumenta. Cuando se va más lento, el volumen de audio disminuye.

También puede ajustar el sonido con el procedimiento siguiente.

1. Pulse el botón .
2. Seleccione **Configuración general**.
3. Seleccione **Sonido**.

Zonas de audio y balance/atenuador

Puede seleccionar de dónde viene el sonido seleccionado una de las siguientes opciones de altavoces:

- **Vehículo completo:** todos los altavoces emiten sonido.
- **Solo el conductor:** solo emite sonido el altavoz junto al asiento del conductor.
- **Solo adelante:** solo emiten sonido los altavoces frontales.
- **Solo atrás:** solo emiten sonido los altavoces traseros.

Para restablecer los ajustes de **Bajos/agudos**, **Zonas de audio y Balance/Atenuador** y **Bose Dynamic Speed Compensation**, seleccione **Predet.** en cada pantalla.

Configuración pantalla

Puede fijar el brillo de la pantalla.

■ Cambio manual del modo de pantalla

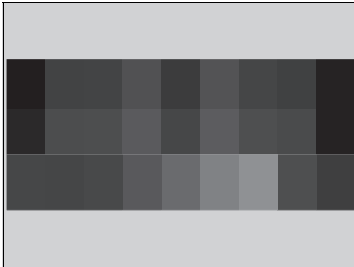

Seleccione **Modo de visualización**.

- La barra de brillo aparecerá durante unos segundos.
- Seleccione o para ajustar el brillo.
- Seleccione **Pant. DES.** para apagar la pantalla. Para encender la pantalla, pulse el botón o .

☒ Configuración pantalla

Puede ajustar el brillo de la pantalla deslizando o pulsando en la barra de brillo.

También puede cambiar el brillo de la pantalla con el procedimiento siguiente.

1. Pulse el botón .
2. Seleccione **Configuración general**.
3. Seleccione **Pantalla**.
4. Seleccione el ajuste que desee.

Para restablecer los ajustes, seleccione **Predet.**



■ Selección de una fuente de audio

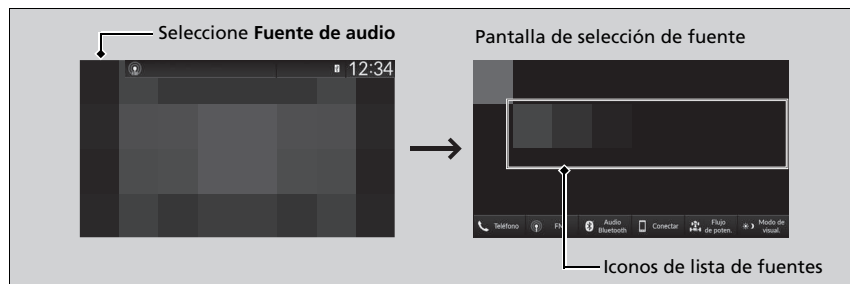

Seleccione **Fuente de audio** en el área de encabezado y, a continuación, seleccione un ícono en la lista de fuentes para cambiar a la fuente de audio.

■ Limitaciones del funcionamiento manual

Algunas funciones manuales no están habilitadas o no funcionan mientras el vehículo está en movimiento.

No se puede seleccionar una opción que está desactivada hasta que no se detenga el vehículo.

Función de control de voz

El vehículo incluye un sistema de control de voz que permite un funcionamiento de manos libres.

El sistema de control de voz utiliza el botón  (hablar) del volante y un micrófono cerca de las luces de lectura del techo.

Reconocimiento de voz

Para lograr un reconocimiento de voz óptimo al utilizar el sistema de control por voz:



- Asegúrese de que aparece la pantalla correcta para el comando de voz que está utilizando. El sistema solo reconoce determinados comandos.

Comandos de voz disponibles:

 **Pantalla del portal de voz** P. 254

- Cierre las ventanillas y el techo solar.
- Ajuste las salidas de aire del salpicadero y laterales para que el aire no sople sobre el micrófono del techo.
- Hable claramente con voz natural, sin hacer pausas entre las palabras.
- Reduzca el ruido de fondo si es posible. El sistema puede malinterpretar el comando si está hablando más de una persona al mismo tiempo.

Función de control de voz

Al oprimir el botón , un mensaje de ayuda le pregunta qué desea hacer. Oprima y suelte el botón  de nuevo para omitir este mensaje y proporcionar un comando.

Reconocimiento de voz

El sistema de control de voz solo se puede utilizar desde el asiento del conductor porque la unidad de micrófono elimina los ruidos del lado del acompañante.

■ Pantalla del portal de voz



Al pulsar el botón  (hablar), aparecen en la pantalla los comandos de voz disponibles. Para obtener una lista completa de comandos, diga "Ajuda" después del aviso acústico.

Según el modo seleccionado, los comandos visualizados son distintos en la pantalla del portal de voz. Los comandos reconocidos son los mismos independientemente de la pantalla que se seleccione.

Modo Normal: Se muestra una lista de comandos de ejemplo para completar rápido la función que desee.

Modo Asistir: Se muestra una lista de comandos básicos para guiarle paso a paso por el menú de voz.

Puede cambiar el modo en la pantalla

Configuración general.

➤ **Control de voz** P. 302

El sistema solo reconoce los comandos de las siguientes páginas, en determinadas pantallas. No se reconocen los comandos de voz de estilo libre.

■ Comandos generales

Cuando la pantalla del portal de voz se abra, cambiará a la pantalla principal de cada función usando los comandos globales.

- *Búsqueda de Música*
- *AM*
- *FM*
- *Teléfono*

■ Comandos de teléfono

Cuando el sistema reconoce un comando de teléfono, la pantalla cambia a la pantalla específica de reconocimiento de voz del teléfono. Estos comandos solo se pueden utilizar cuando hay un teléfono conectado.

■ Comandos de teléfono

- *Llamar a <nombre>*
- *Llamar a <número>*

El sistema solo reconoce los nombres de contacto almacenados en la agenda de su teléfono. Si hay un nombre completo registrado en el campo del nombre, el sistema reconoce el nombre y el apellido como un nombre de contacto.

Los comandos de llamada telefónica no están disponibles si se utiliza Apple CarPlay.

■ Instrucciones de audio

Cuando el sistema reconoce un comando de audio, la pantalla cambia a la pantalla específica de reconocimiento de voz del sistema de audio.

■ Comandos FM

- *Sintonizar <frec. FM>*

■ Comandos AM

- *Sintonizar <frec. AM>*

■ Comandos de iPod

- *Mostrar álbum* <nombre>
- *Mostrar artista* <nombre>
- *Mostrar género* <nombre>
- *Mostrar lista rep* <nomb>
- *Repr. <artista> <álbum>*
- *Reproducir*
- *Reproducir álbum* <nomb>
- *Reproducir artista* <nomb>
- *Reprod. género* <nombre>
- *Reproducir música* <text:media_combo>
- *Repr. lista reprod.* <nom>
- *Reproducir canción* <nom>

■ Comandos de USB

- *Mostrar álbum* <nombre>
- *Mostrar artista* <nombre>
- *Mostrar lista rep* <nomb>
- *Repr. <artista> <álbum>*
- *Reproducir*
- *Reproducir álbum* <nomb>
- *Reproducir artista* <nomb>
- *Reproducir música* <text:media_combo>
- *Repr. lista reprod.* <nom>
- *Reproducir canción* <nom>

■ Comandos estándares

- *Ayuda voz*
- *Cancelar*
- *Atrás*

La ayuda de voz ofrece instrucciones para la pantalla actual.

■ Comandos Lista

- *Anterior*
- *Siguiente*
- *Sí*
- *No*

Reproducción de radio AM/FM

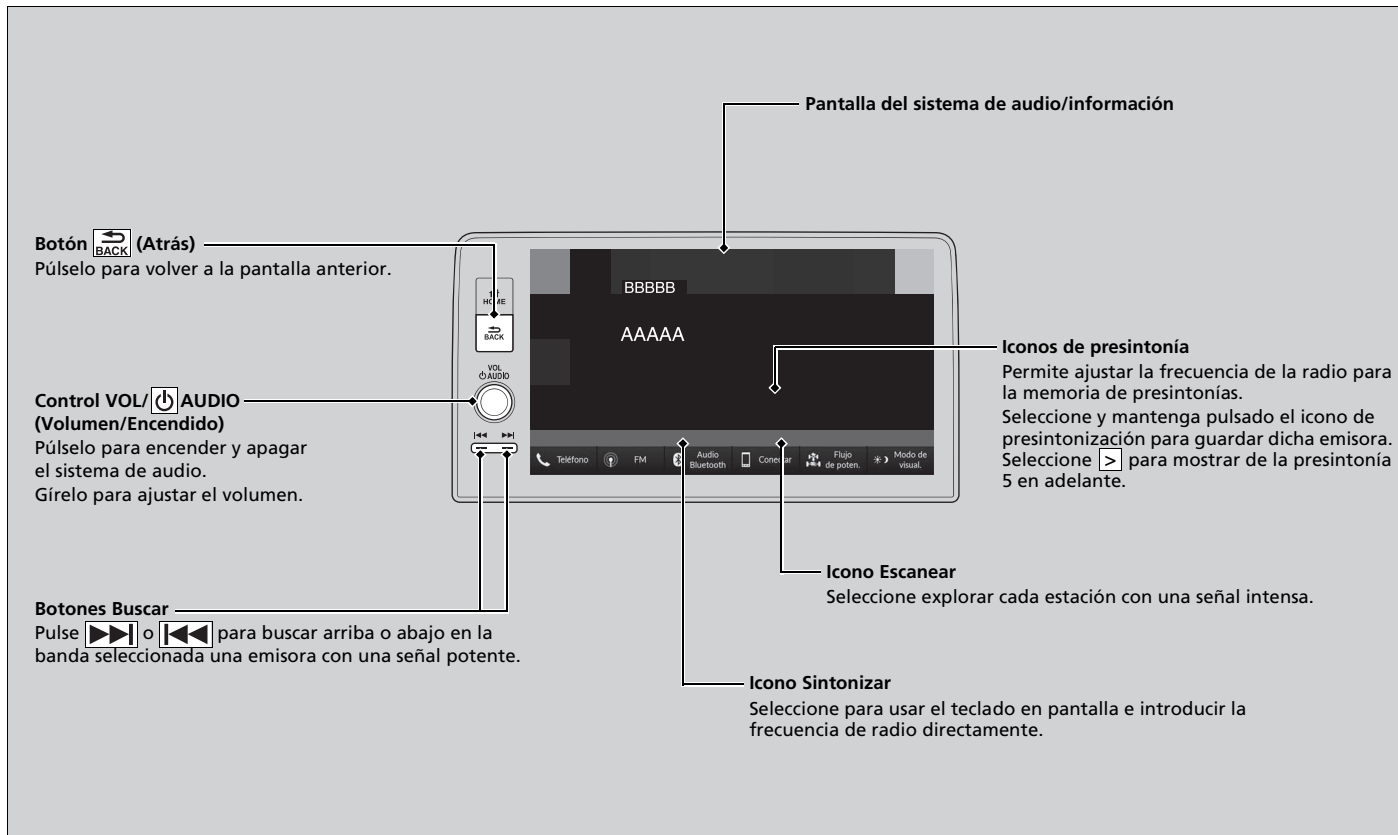

■ Memoria de presintonías

Para memorizar una emisora:

1. Sintonice la emisora que desee.
2. Seleccione y mantenga pulsado el icono de presintonización para guardar dicha emisora.
 - ▶ Al seleccionar **Mant. pres.** se puede presintonizar una nueva emisora.

■ Lista de emisoras

Indica las estaciones más potentes en la banda seleccionada.

1. Seleccione **Emisoras** para ver una lista.
2. Seleccione la estación.

■ Actualización manual

Actualiza la lista de estaciones en cualquier momento.

1. Seleccione **Emisoras** para ver una lista.
2. Seleccione **Actual.**

☒ Memoria de presintonías

El indicador ST aparece en la pantalla para indicar las emisiones de FM estéreo.
No está disponible la reproducción de AM en estéreo.

Cambio del modo de audio

Gire la rueda de selección izquierda o seleccione **Fuente de audio** en la pantalla.

☒ **Botones del control remoto de audio** P. 229

Se pueden almacenar 12 emisoras AM/FM en la memoria de presintonías.

■ Escanear

Realiza una reproducción de muestra para escuchar las estaciones más potentes en la banda seleccionada durante 10 segundos. Para desactivar la exploración, seleccione **Detener** o pulse el botón .

■ Sistema de radiodifusión de datos (RDS)*

Proporciona datos de texto relacionados con la estación de FM compatible con RDS.

■ Búsqueda de una estación RDS en la lista de estaciones

1. Seleccione **Emisoras** para mostrar una lista mientras escucha una emisora de FM.
2. Seleccione la estación.

■ Actualización manual

Actualiza la lista de estaciones en cualquier momento.

1. Seleccione **Emisoras** para mostrar una lista mientras escucha una emisora de FM.
2. Seleccione **Actual.**

▶▶ Sistema de radiodifusión de datos (RDS)*

Cuando escoge una estación de FM compatible con RDS, el sistema RDS se activa automáticamente y la pantalla de frecuencias muestra el nombre de la estación. Sin embargo, cuando las señales de la estación se debilitan, la pantalla pasa a mostrar la frecuencia en lugar del nombre de la estación.

Reproducción de un iPod

Conecte el iPod mediante el conector USB al puerto USB y después seleccione el modo USB.

🔌 Puertos USB P. 227

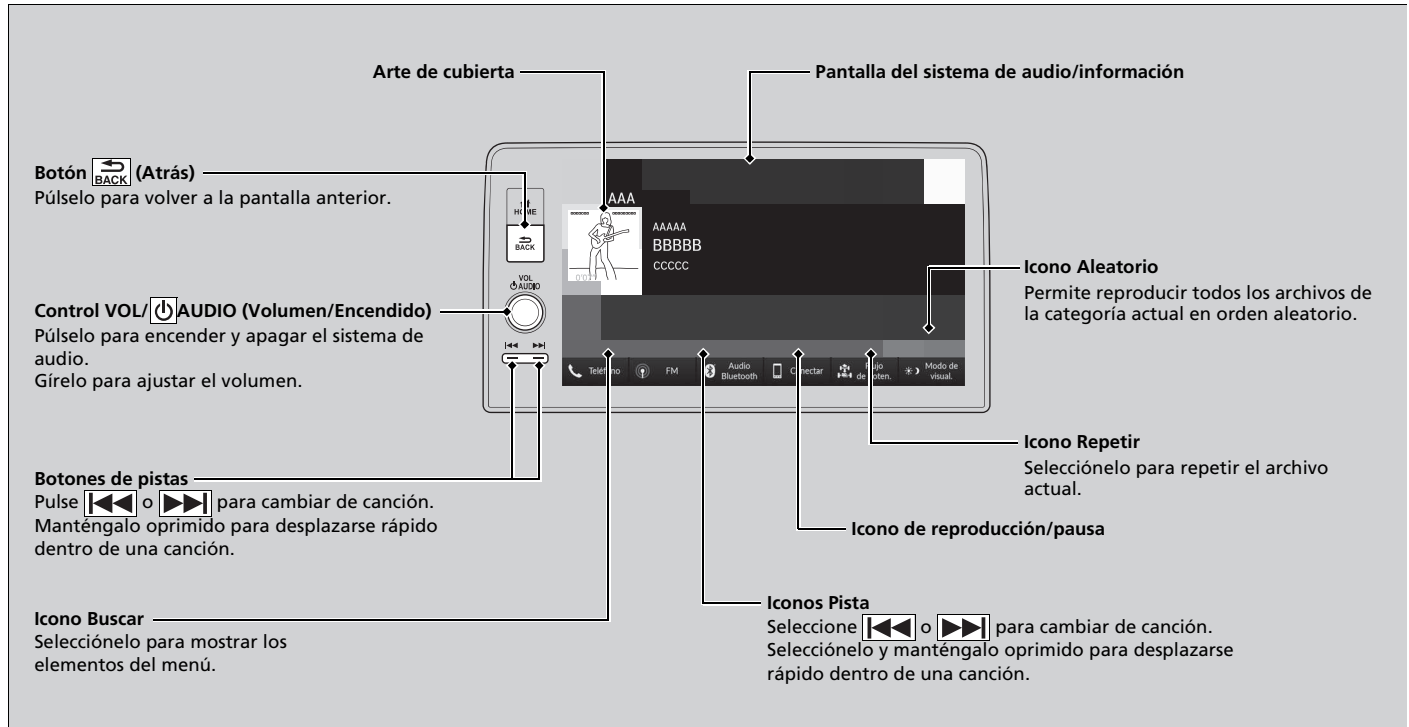

■ Cómo seleccionar una canción de la lista de búsqueda de música



1. Seleccione **Buscar**.
2. Seleccione una categoría de búsqueda (por ejemplo, Artistas, Álbumes, etc.).
3. Continúe haciendo selecciones hasta que encuentre la canción de su elección.

▶ Reproducción de un iPod

Las funciones disponibles varían según el modelo o la versión. Algunas funciones pueden no estar disponibles en el sistema de audio del vehículo.

Si se produce algún problema, puede aparecer un mensaje de error en la pantalla del sistema de audio/información.

▶ **iPod/Unidad de memoria USB** P. 286

Si utiliza la app de música de su iPhone/iPod mientras el teléfono está conectado al sistema de audio, puede que ya no pueda volver a utilizar la misma app en la pantalla de audio/información.

Vuelva a conectar el dispositivo si es necesario.

Si se conecta un iPhone o un smartphone mediante Apple CarPlay o Android Auto, la fuente iPod/USB deja de estar disponible y los archivos de audio del teléfono solo pueden reproducirse desde Apple CarPlay o Android Auto.

■ Cómo seleccionar un modo de categoría

Puede seleccionar los modos de orden aleatorio y repetición al reproducir un archivo.

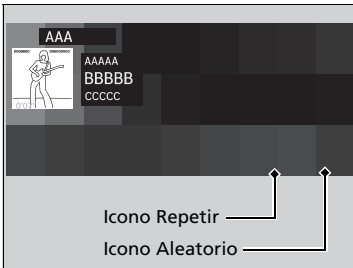

■ Aleatorio/Repetir

Seleccione repetidamente el icono aleatorio o de repetición hasta que encuentre la opción del modo de reproducción que prefiera.

■ Para desactivar un modo de categoría

Seleccione el modo que desee desactivar.

»» Cómo seleccionar un modo de categoría

Elementos del menú modo de categoría

Aleatorio

 **Aleatorio desactivado:** Desactiva el modo aleatorio.

 **Mezclar todas las canciones:** Permite reproducir todas las canciones disponibles en una lista seleccionada en orden aleatorio.

Repetir

 **Repetir desactivado:** El modo de repetición está desactivado.

 **Repetir canción:** Repite la canción actual.

 **Repetir todo:** Permite repetir todas las canciones.

Reproducción de una unidad de memoria USB

El sistema de audio lee y reproduce archivos de audio y vídeo* de un dispositivo de memoria USB en formato MP3, WMA, AAC*1, FLAC, WAV, AVI*, MP4*, MKV*, WMV* o ASF*.

Conecte la unidad de memoria USB al puerto USB y oprima el puerto correspondiente.

► Puertos USB P. 227

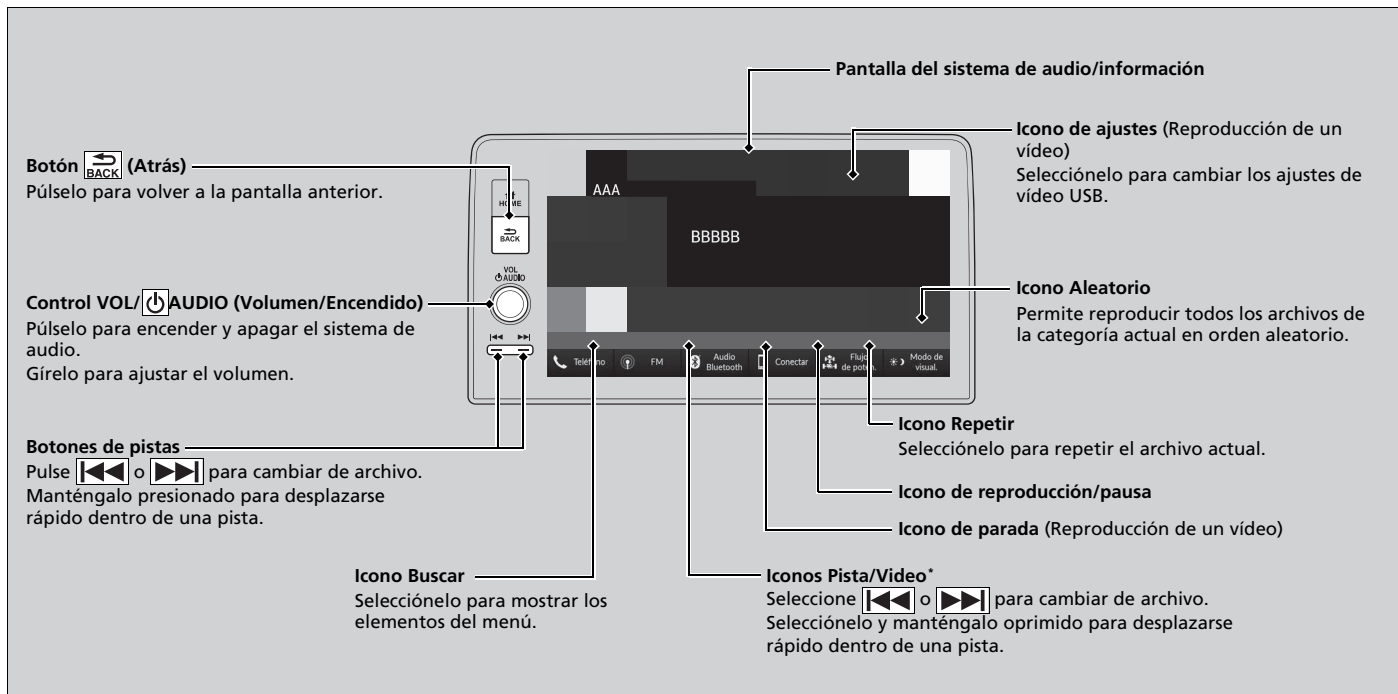

*1: En esta unidad solo se pueden reproducir archivos en formato AAC grabados con iTunes.

■ Cómo seleccionar un archivo de la lista de búsqueda de música



1. Seleccione **Buscar**.

Modelos de México

2. Seleccione una categoría de búsqueda (por ejemplo, Artistas, Álbumes, etc.).

3. Continúe haciendo selecciones hasta que encuentre la canción de su elección.

Modelos de Corea

2. Seleccione **Lista de reproducción actual, Música o Video**.

3. Continúe haciendo selecciones hasta que encuentre el archivo de su elección.

⌘ Reproducción de una unidad de memoria USB

Utilice las unidades de memoria USB recomendadas.

➤ **Información general sobre el sistema de audio** P. 287

No se pueden reproducir archivos WMA protegidos con gestión de derechos digitales (DRM).

El sistema de audio mostrará **Archivo no reproducible** y saltará al archivo siguiente.

Si se produce algún problema, puede aparecer un mensaje de error en la pantalla del sistema de audio/información.

➤ **iPod/Unidad de memoria USB** P. 286

■ Cómo seleccionar un modo de categoría

Puede seleccionar los modos de repetición y aleatorio al reproducir un archivo.

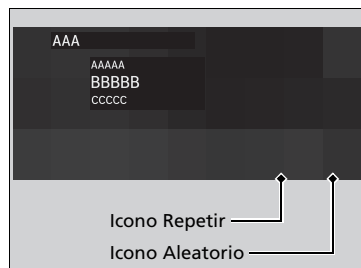

■ Aleatorio/Repetir

Seleccione repetidamente el icono aleatorio o de repetición hasta que encuentre la opción del modo de reproducción que prefiera.

■ Para desactivar un modo de categoría

Seleccione el modo que desee desactivar.

»» Cómo seleccionar un modo de categoría

Elementos del menú modo de categoría

Aleatorio

 **Aleatorio desactivado:** Desactiva el modo aleatorio.

 **Todas las pistas en aleatorio:** Reproduce todos los archivos en orden aleatorio.

 **Aleatorio en carpeta:** Reproduce todos los archivos de la carpeta actual en orden aleatorio.

Repetir





 **Repetir desactivado:** El modo de repetición está desactivado.

 **Repetir pista:** Repite el archivo actual.

 **Repetir carpeta:** Repite todos los archivos de la carpeta actual.

Al reproducir un archivo de vídeo*:

 **Detener:** Seleccione esta opción para detener un archivo.

 : Seleccione  para encoger una pantalla de vídeo. Seleccione  para ampliar una pantalla de vídeo.

■ Ajustes *

Cambie los ajustes de USB mientras reproduce un archivo de vídeo.

1. Ajustes.

2. Seleccione una opción.

- **Ajustes de imagen:** Permite cambiar el brillo de la pantalla de audio/información. Para restablecer los ajustes, seleccione **Predet.** (**Luminosidad/Contraste/Nivel de negro/Color/Tinte**).
- **Relación de aspecto:** Selecciona un modo de visualización con una relación de aspecto diferente. (**Original/Normal**^{*1}/**Completo/Zoom**)
- **Superponer la ubicación del reloj:** Permite cambiar la disposición de la vista de reloj. (**Superior derecho**^{*1}/**Superior izquierdo/Inferior derecho/Inferior izquierdo/Apagada**)

*1: Configuración inicial

* No disponible en todos los modelos

Reproducción de audio *Bluetooth*®

El sistema de audio permite escuchar música desde un teléfono compatible con *Bluetooth*. Esta función está disponible cuando el teléfono está emparejado y conectado al sistema *Bluetooth*® HandsFreeLink® (HFL)*/teléfono de manos libres* del vehículo.

🔧 **Configuración del teléfono** P. 317

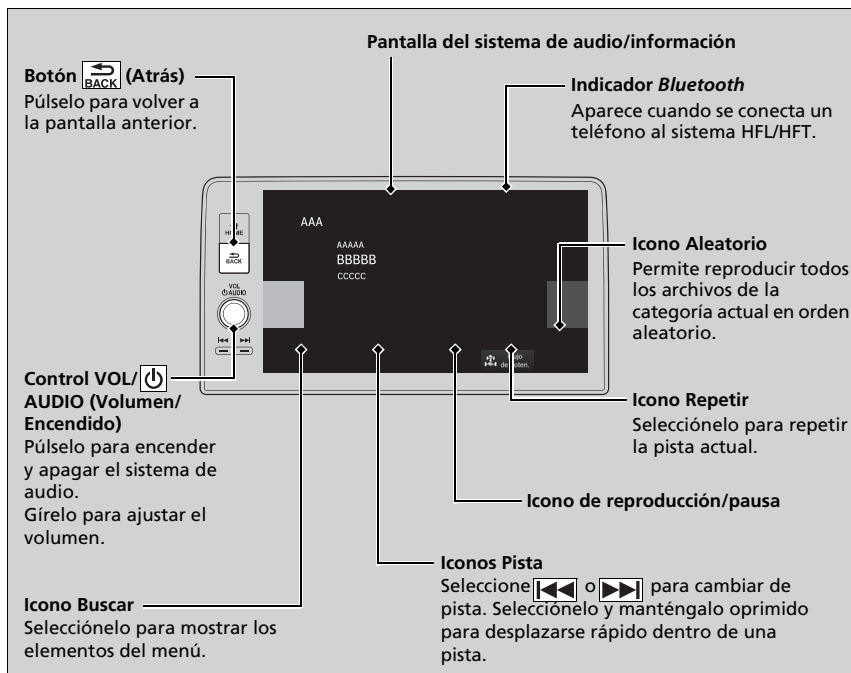

🔧 Reproducción de audio *Bluetooth*®

No todos los teléfonos con *Bluetooth* y con emisión continua de audio son compatibles con el sistema. Para comprobar si tu teléfono es compatible, consulte a un distribuidor.

En algunos países, puede ser ilegal realizar algunas funciones de dispositivos de datos durante la conducción.

Solo se puede utilizar un único teléfono a la vez con el sistema HFL/HFT.

Cuando hay más de un teléfono emparejado en el vehículo, el sistema se conecta automáticamente al teléfono prioritario. Puede dar prioridad a un teléfono en la lista de dispositivos *Bluetooth*®.

🔧 **Configuración del teléfono** P. 317

El teléfono conectado para audio *Bluetooth*® puede ser diferente.

Si hay más de un teléfono emparejado con el sistema HFL/HFT, puede haber un retardo antes de que el sistema inicie la reproducción.

En algunos casos, puede que el nombre del artista, el álbum o la pista no aparezcan correctamente.

Es posible que algunas funciones no estén disponibles en algunos dispositivos.

Si hay un teléfono conectado mediante Apple CarPlay o Android Auto, el audio *Bluetooth*® de ese teléfono no está disponible. Sin embargo, con un segundo teléfono previamente emparejado puede transmitir audio *Bluetooth*® seleccionando en la lista de dispositivos *Bluetooth*®.

🔧 **Configuración del teléfono** P. 317

■ Para reproducir archivos de audio *Bluetooth*®

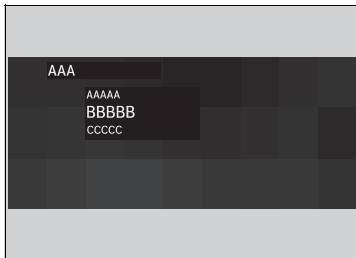

1. Asegúrese de que el teléfono está emparejado y conectado al sistema.
 ➤ **Configuración del teléfono** P. 317
2. Seleccione el modo de audio *Bluetooth*®.

Si no se reconoce el teléfono, es posible que ya se haya conectado otro teléfono compatible con HFL/HFT pero no compatible con audio *Bluetooth*®.

■ Para reproducir o realizar una pausa de un archivo

Seleccione el icono de reproducción/pausa.

■ Búsqueda de música

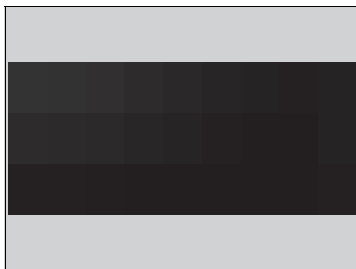

1. Seleccione **Buscar**.
2. Seleccione una categoría de búsqueda (p. ej., Álbumes).
3. Seleccione un elemento.
 ► Se inicia la reproducción de la selección.

☒ Para reproducir archivos de audio *Bluetooth*®

Para reproducir los archivos de audio, es posible que necesite manejar el teléfono. En ese caso, siga las instrucciones de funcionamiento del fabricante del teléfono.

Al cambiar a otro modo se pausa la música que se está reproduciendo desde el teléfono.

Puede cambiar el teléfono conectado seleccionando **Cambiar disposit.**

➤ **Configuración del teléfono** P. 317

☒ Búsqueda de música

Dependiendo del dispositivo *Bluetooth*® conectado, puede que no aparezcan algunas listas o ninguna de ellas.

■ Cómo seleccionar un modo de categoría

Puede seleccionar los modos de repetición y aleatorio al reproducir un archivo.

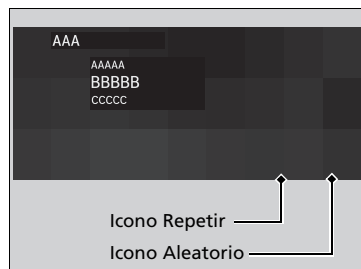

■ Aleatorio/Repetir

Seleccione repetidamente el icono aleatorio o de repetición hasta que encuentre la opción del modo de reproducción que prefiera.



■ Para desactivar un modo de categoría

Seleccione el modo que desee desactivar.





»» Cómo seleccionar un modo de categoría

Elementos del menú modo de categoría

Aleatorio

-  **Aleatorio desactivado:** Desactiva el modo aleatorio.
-  **Mezclar todas las canciones:** Permite reproducir todas las canciones disponibles en una lista seleccionada en orden aleatorio.

Repetir

-  **Repetir desactivado:** El modo de repetición está desactivado.
-  **Repetir canción:** Repite la canción actual.
-  **Repetir grupo:** Repite el grupo actual.
-  **Repetir todo:** Permite repetir todas las canciones.

Dependiendo del dispositivo *Bluetooth*® conectado, puede que no aparezcan algunas funciones o ninguna de ellas.

Conexión Wi-Fi

Este vehículo está equipado con conectividad Wi-Fi. Puede conectarse a un punto de acceso Wi-Fi o un dispositivo de comunicación externos.

■ Conexión del vehículo a un punto de acceso Wi-Fi

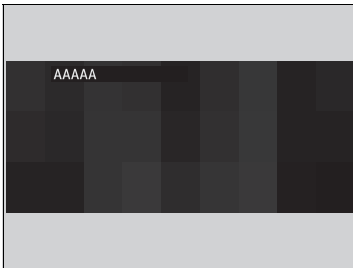
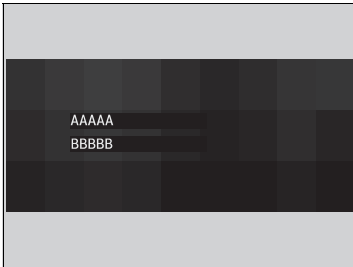

1. Pulse el botón .
2. Seleccione **Configuración general**.
3. Seleccione **Conexiones**.
4. Seleccione **Wi-Fi**.
5. Seleccione **OK**.
6. Seleccione un punto de acceso de la lista de redes.
 - Para conectarse a un punto de acceso que no se detecte automáticamente, seleccione **Opciones y Agregar red**.
7. Introduzca la contraseña.
 - Si marca la casilla **Utilice esta red para desc. automáticamente act. del sistema**, puede establecer la red que se usará para las actualizaciones del sistema.
 - ▣ **Actualizaciones del sistema** P. 245
8. Seleccione **Conectar**.

■ Desactivación de la conexión Wi-Fi

1. Seleccione **Cambiar modo**.
2. Seleccione **Desactivado**.

▣ Conexión Wi-Fi

Wi-Fi y Wi-Fi Direct son marcas comerciales registradas de Wi-Fi Alliance®.



▣ Conexión del vehículo a un punto de acceso Wi-Fi

No puede realizar el procedimiento de ajuste con el vehículo en movimiento. Estacione en un lugar seguro para ajustar el sistema de audio en modo Wi-Fi.

Algunos operadores de telefonía móvil cobran por el anclaje y el uso de datos del teléfono inteligente. Compruebe el contrato de datos de su teléfono.

Compruebe el manual del teléfono para averiguar si el teléfono tiene conectividad Wi-Fi.

Puede confirmar si la conexión Wi-Fi está o no activada mediante el icono  del área de estado del sistema. La velocidad de transmisión y otros elementos no se muestran en esta pantalla.

Apple CarPlay

Si conecta un iPhone compatible con Apple CarPlay al sistema a través del puerto USB o de forma inalámbrica, puede utilizar la pantalla del sistema de audio/información, en lugar de la pantalla del iPhone, para hacer llamadas de teléfono, escuchar música, ver mapas (navegación) y acceder a mensajes.

► Puertos USB P. 227

Menú de Apple CarPlay

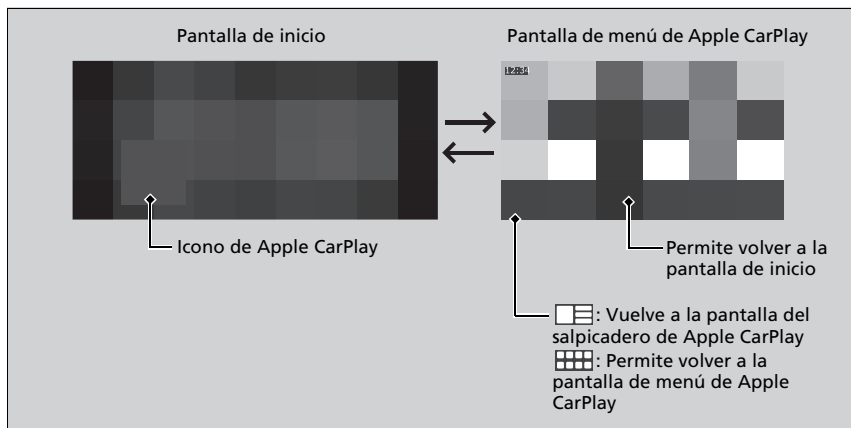

Apple CarPlay

Las imágenes que se ilustran aquí (diseños, especificaciones, etc.) pueden ser distintas de las que aparezca en su pantalla. Solo el iPhone 5 o versiones más recientes con iOS 8.4 o posterior son compatibles con Apple CarPlay.

Recomendamos utilizar el SO más reciente.

Estacione en un lugar seguro antes de conectar el iPhone a Apple CarPlay y al iniciar cualquier aplicación compatible.

Para acceder directamente a la función del teléfono Apple CarPlay, seleccione **Teléfono** en la pantalla de inicio. Mientras está conectado a Apple CarPlay, las llamadas solo se hacen a través de Apple CarPlay. Si desea hacer una llamada con HandsFreeLink/teléfono de manos libres (HFT), desactive Apple CarPlay.

► Configuración de Apple CarPlay P. 272

Mientras el iPhone está conectado a Apple CarPlay, no es posible usar el audio *Bluetooth*® ni el sistema *Bluetooth*® HandsFreeLink®/teléfono de manos libres (HFT). Sin embargo, otros teléfonos previamente asociados pueden transmitir audio a través de *Bluetooth*® mientras que Apple CarPlay está conectado.

► Configuración del teléfono P. 317

Apple CarPlay y Android Auto no se pueden ejecutar al mismo tiempo.

Para obtener detalles sobre los países y regiones donde está disponible Apple CarPlay, así como información relativa a la función, consulte la página principal de Apple.

■ Teléfono

Acceda a la lista de contactos, haga llamadas telefónicas o escuche el buzón de voz.

■ Mensajes

Permite ver y responder a los mensajes de texto, o hacer que los mensajes recibidos se lean en voz alta.

■ Música

Permite reproducir la música almacenada en el iPhone.

■ Mapas

Permite ver mapas de Apple Maps y utilizar la función de navegación como lo haría en el iPhone.

▶▶ Apple CarPlay**Requisitos de funcionamiento y limitaciones de Apple CarPlay**

Apple CarPlay requiere un iPhone compatible con una conexión del teléfono móvil y un plan de datos activo. Se aplicarán los planes de tarifas de su operador.

Los cambios en los sistemas operativos, el hardware, el software y otras tecnologías esenciales para la funcionalidad Apple CarPlay, así como una normativa gubernamental nueva o revisada, pueden dar lugar a una reducción o cese de las funciones y servicios de Apple CarPlay. Honda no puede ofrecer ni ofrece ninguna garantía de rendimiento o funcionamiento futuros de Apple CarPlay.

Es posible utilizar aplicaciones de terceros sin son compatibles con Apple CarPlay. Consulte la página principal de Apple para obtener información sobre las aplicaciones compatibles.

■ Configuración de Apple CarPlay

Después de conectar el iPhone al sistema a través del puerto USB delantero o de forma inalámbrica, utilice el procedimiento siguiente para configurar Apple CarPlay. El uso de Apple CarPlay dará lugar a la transmisión de determinada información del usuario y del vehículo (como la ubicación del vehículo, la velocidad y el estado) al iPhone para mejorar la experiencia de Apple CarPlay. Tendrá que dar su consentimiento para compartir esta información en la pantalla de audio/información.

▣ Configuración de Apple CarPlay

Inicie Apple CarPlay únicamente cuando esté estacionado de forma segura.

La primera vez que Apple CarPlay detecte su iPhone, tendrá que configurar el iPhone. Consulte el manual de instrucciones que se incluye con su iPhone.

Puede usar el siguiente procedimiento para desconectar o eliminar los dispositivos que se conectan a Apple CarPlay: Pulse el botón  → Seleccione Configuración regional → Conexión del teléfono inteligente → Apple CarPlay → Seleccione el dispositivo

Uso de la información del usuario y del vehículo

El uso y manipulación de la información del usuario y del vehículo transmitida hacia/desde el iPhone por Apple CarPlay se rige por los términos y condiciones del iOS de Apple y de la política de privacidad de Apple.

■ Conexión de Apple CarPlay con el cable USB conectado al puerto USB

1. Conecte el iPhone al puerto USB con el cable USB.
 - ▣ **Puertos USB** P. 227
 - ▶ Se mostrará la pantalla de confirmación.
2. Seleccione **Sí**.
 - ▶ Si no desea conectar Apple CarPlay, seleccione **No**.

Puede cambiar los ajustes para aceptar el consentimiento en el menú de ajustes **Conexión de teléfono inteligente**.

■ Conectar Apple CarPlay de forma inalámbrica

■ Conectar Apple CarPlay de forma inalámbrica en la pantalla de inicio

1. Pulse el botón  HOME.
2. Seleccione **Conexión de teléfono inteligente**.
3. Seleccione **+ Conectar nuevo dispositivo**.
4. Empareje el iPhone con el sistema *Bluetooth*® HandsFreeLink® (HFL)/teléfono de manos libres del vehículo.
 - ▣ **Configuración del teléfono** P. 317
5. Seleccione **Sí**.
 - ▶ Si su iPhone le solicita permiso para aceptar una conexión Apple CarPlay, acepte para conectarse.

■ Conectar Apple CarPlay de forma inalámbrica en la lista de dispositivos Apple CarPlay

1. Pulse el botón  HOME.
2. Seleccione **Configuración general**.
3. Seleccione **Conexión de teléfono inteligente**.
4. Seleccione **Apple CarPlay**.
5. Seleccione **+ Conectar nuevo dispositivo**.
6. Empareje el iPhone con el sistema *Bluetooth*® HandsFreeLink® (HFL)/teléfono de manos libres del vehículo.
 - **Configuración del teléfono** P. 317
7. Seleccione **Sí**.
 - Si su iPhone le solicita permiso para aceptar una conexión Apple CarPlay, acepte para conectarse.

■ Conectar Apple CarPlay de forma inalámbrica en la lista de dispositivos *Bluetooth*®

1. Pulse el botón  HOME.
2. Seleccione **Configuración general**.
3. Seleccione **Conexiones**.
4. Seleccione **Bluetooth**.
5. Seleccione **+ Conectar nuevo dispositivo**.
6. Empareje el iPhone con el sistema *Bluetooth*® HandsFreeLink® (HFL)/teléfono de manos libres del vehículo.
 - **Configuración del teléfono** P. 317
7. Marque la casilla **Apple CarPlay**.
 - Si selecciona **Apple CarPlay**, no podrá seleccionar **Audio** ni **Teléfono**.
8. Seleccione **Conectar**.
9. Seleccione **Sí**.
 - Si su iPhone le solicita permiso para aceptar una conexión Apple CarPlay, acepte para conectarse.

■ Conectar Apple CarPlay de forma inalámbrica con el volante

1. Mantenga pulsado el botón  (hablar) del volante.
2. Empareje el iPhone con el sistema *Bluetooth*® HandsFreeLink® (HFL)/teléfono de manos libres del vehículo.
 - **Configuración del teléfono** P. 317
3. Marque la casilla **Apple CarPlay**.
 - ▶ Si selecciona **Apple CarPlay**, no podrá seleccionar **Audio** ni **Teléfono**.
4. Seleccione **Conectar**.
5. Seleccione **Sí**.
 - ▶ Si su iPhone le solicita permiso para aceptar una conexión Apple CarPlay, acepte para conectarse.

■ Conectar Apple CarPlay de forma inalámbrica con el arranque (sin ningún teléfono emparejado con el sistema)

1. Ponga el modo de alimentación en la posición de ACCESORIOS o CONTACTO.
2. Seleccione **OK**.
 - ▶ Si no hay registrado ningún dispositivo, aparecerá la pantalla de emparejamiento de *Bluetooth*®.
 - ▶ Si marca la casilla **No volver a mostrar esto**, esta pantalla no se volverá a mostrar.
3. Empareje el iPhone con el sistema *Bluetooth*® HandsFreeLink® (HFL)/teléfono de manos libres del vehículo.
 - **Configuración del teléfono** P. 317
4. Marque la casilla **Apple CarPlay**.
 - ▶ Si selecciona **Apple CarPlay**, no podrá seleccionar **Audio** ni **Teléfono**.
5. Seleccione **Conectar**.
6. Seleccione **Sí**.
 - ▶ Si su iPhone le solicita permiso para aceptar una conexión Apple CarPlay, acepte para conectarse.

■ Funcionamiento de Apple CarPlay con Siri

Mantenga pulsado el botón  (hablar) para activar Siri.

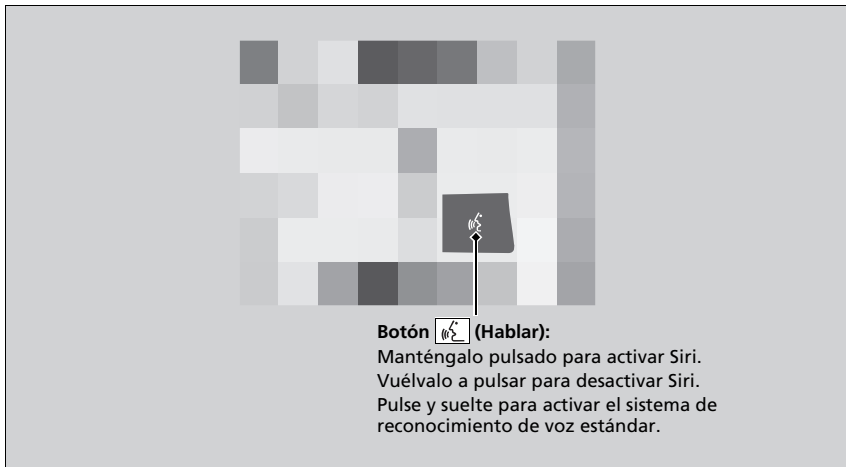

► Funcionamiento de Apple CarPlay con Siri

A continuación se presentan ejemplos de preguntas y comandos para Siri.

- ¿Qué películas tenemos hoy?
- Llamar a papá al trabajo.
- ¿Cuál es esta canción?
- ¿Qué tiempo hará mañana?
- Leer mi último correo electrónico.

Para obtener más información, visite www.apple.com/ios/siri.

Android Auto™

Cuando se conecta un teléfono Android al sistema de audio a través del puerto USB o de forma inalámbrica*, Android Auto se inicia automáticamente. Cuando se conecte a través de Android Auto, podrá usar la pantalla del sistema de audio/información para acceder a las funciones de teléfono, Google Maps (navegación) y Google Now. La primera vez que se utiliza Android Auto, aparece un tutorial en la pantalla.

Le recomendamos realizar este tutorial, mientras está estacionado de forma segura, antes de usar Android Auto.

➤ **Puertos USB** P. 227

➤ **Conexión de emparejamiento automático** P. 279

NOTA:

Android Auto puede no estar disponible en su país o región. Para obtener detalles sobre Android Auto, consulte el sitio de soporte de Google.

Android Auto™

Las imágenes que se ilustran aquí (diseños, especificaciones, etc.) pueden ser distintas de las que aparezca en su pantalla. Recomendamos actualizar Android OS con la última versión si usa Android Auto.

Bluetooth No se puede utilizar A2DP mientras el teléfono esté conectado a Android Auto.

Para usar Android Auto en un smartphone con Android 9.0 (Pie) o anterior, es necesario descargar la aplicación Android Auto desde Google Play en el smartphone.

Estacione en un lugar seguro antes de conectar el teléfono Android a Android Auto y al iniciar cualquier aplicación compatible.

Cuando hay un teléfono Android conectado a Android Auto, no es posible usar el audio *Bluetooth*®. Sin embargo, otros teléfonos previamente asociados pueden transmitir audio a través de *Bluetooth*® mientras que Android Auto está conectado.

➤ **Configuración del teléfono** P. 317

Apple CarPlay y Android Auto no se pueden ejecutar al mismo tiempo.

Android Auto es una marca comercial de Google LLC.

■ Menú de Android Auto

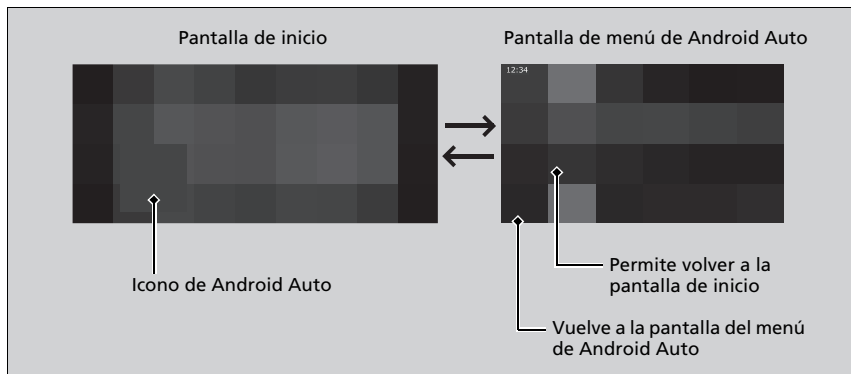

• Mapas

Muestra Google Maps y permite utilizar la función de navegación como lo haría en el teléfono Android. Cuando el vehículo está en movimiento, no es posible utilizar el teclado. Detenga el vehículo en un lugar seguro para realizar una búsqueda o proporcionar otras entradas.

• Teléfono

Permite hacer y recibir llamadas telefónicas, así como escuchar el buzón de voz.

• Salir



Permite controlar Android Auto con la voz.



Puede comprobar las notificaciones de Android.

• (Inicio de Android Auto)

Muestra información útil organizada por Android Auto en tarjetas simples que aparecen justo cuando se necesitan.

►► Android Auto™

Para obtener detalles sobre los países y regiones donde está disponible Android Auto, así como información relativa a la función, consulte la página principal de Android Auto.

Las pantallas podrían ser diferentes según la versión de la aplicación Android Auto que esté usando.

Requisitos de funcionamiento y limitaciones de Android Auto

Android Auto requiere un teléfono Android compatible con una conexión móvil y un plan de datos activo. Se aplicarán los planes de tarifas de su operador.

Los cambios en los sistemas operativos, el hardware, el software y otras tecnologías esenciales para la funcionalidad Android Auto, así como una normativa gubernamental nueva o revisada, pueden dar lugar a una reducción o cese de las funciones y servicios de Android Auto. Honda no puede ofrecer ni ofrece ninguna garantía de rendimiento o funcionamiento futuros de Android Auto.

Es posible utilizar aplicaciones de terceros sin son compatibles con Android Auto. Consulte la página principal de Android Auto para obtener información sobre las aplicaciones compatibles.

■ Conexión de emparejamiento automático

Cuando se conecta un teléfono Android emparejado a la unidad a través del puerto USB o de forma inalámbrica*, Android Auto se inicia automáticamente.

■ Conexión de Android Auto con el cable USB conectado en el puerto USB

1. Conecte el teléfono Android al puerto USB con el cable USB.
 - **Puertos USB** P. 227
 - ▶ Se mostrará la pantalla de confirmación.
2. Seleccione **Sí**.
 - ▶ Si no desea conectar Android Auto, seleccione **No**.

Puede cambiar los ajustes para aceptar el consentimiento en el menú de ajustes **Conexión de teléfono inteligente**.

■ Conectar Android Auto de forma inalámbrica*

■ Conectar Android Auto forma inalámbrica en la pantalla de inicio

1. Pulse el botón  HOME.
2. Seleccione **Conexión de teléfono inteligente**.
3. Seleccione **+ Conectar nuevo dispositivo**.
4. Empareje el teléfono Android con el sistema *Bluetooth*® HandsFreeLink® (HFL) del vehículo.
 - **Configuración del teléfono** P. 317
5. Seleccione **Sí**.
 - ▶ Si su teléfono Android le solicita permiso para aceptar una conexión Android Auto, acepte para conectarse.

☒ Conexión de Android Auto con el cable USB conectado en el puerto USB



Inicie Android Auto únicamente cuando esté estacionado de forma segura. Cuando Android Auto detecta por primera vez su teléfono, es necesario configurar el teléfono para que se permita el emparejamiento automático. Consulte el manual de instrucciones que acompaña al teléfono.

Puede usar el siguiente procedimiento para desconectar o eliminar los dispositivos que se conectan a Android Auto tras completar la configuración inicial:
 Pulse el botón  HOME → Seleccione Configuración general → Conexión de teléfono inteligente → Android Auto → Seleccione el dispositivo



Uso de la información del usuario y del vehículo

El uso y manipulación de la información del usuario y del vehículo transmitida hacia/desde el teléfono por Android Auto se rige por la política de privacidad de Google.

■ Conectar Android Auto de forma inalámbrica en la lista de dispositivos Android Auto

1. Pulse el botón .
2. Seleccione **Configuración general**.
3. Seleccione **Conexión de teléfono inteligente**.
4. Seleccione **Android Auto**.
5. Seleccione **+ Conectar nuevo dispositivo**.
6. Empareje el teléfono Android con el sistema *Bluetooth*® HandsFreeLink® (HFL) del vehículo.
 **Configuración del teléfono** P. 317
7. Seleccione **Sí**.
 - Si su teléfono Android le solicita permiso para aceptar una conexión Android Auto, acepte para conectarse.

■ Conectar Android Auto de forma inalámbrica en la lista de dispositivos *Bluetooth*®

1. Pulse el botón .
2. Seleccione **Configuración general**.
3. Seleccione **Conexiones**.
4. Seleccione **Bluetooth**.
5. Seleccione **+ Conectar nuevo dispositivo**.
6. Empareje el teléfono Android con el sistema *Bluetooth*® HandsFreeLink® (HFL) del vehículo.
 **Configuración del teléfono** P. 317
7. Marque la casilla **Android Auto**.
 - Si selecciona **Android Auto**, no podrá seleccionar **Audio** ni **Teléfono**.
8. Seleccione **Conectar**.
9. Seleccione **Sí**.
 - Si su teléfono Android le solicita permiso para aceptar una conexión Android Auto, acepte para conectarse.

■ Conectar Android Auto de forma inalámbrica con el volante

1. Mantenga pulsado el botón  (hablar) del volante.
2. Empareje el teléfono Android con el sistema *Bluetooth*® HandsFreeLink® (HFL) del vehículo.
 - **Configuración del teléfono** P. 317
3. Marque la casilla **Android Auto**.
 - ▶ Si selecciona **Android Auto**, no podrá seleccionar **Audio** ni **Teléfono**.
4. Seleccione **Conectar**.
5. Seleccione **Sí**.
 - ▶ Si su teléfono Android le solicita permiso para aceptar una conexión Android Auto, acepte para conectarse.

■ Conectar Android Auto forma inalámbrica con el arranque (sin ningún teléfono emparejado con el sistema)

1. Ponga el modo de alimentación en la posición de ACCESORIOS o CONTACTO.
2. Seleccione **OK**.
 - ▶ Si no hay registrado ningún dispositivo, aparecerá la pantalla de emparejamiento de *Bluetooth*®.
 - ▶ Si marca la casilla **No volver a mostrar esto**, esta pantalla no se volverá a mostrar.
3. Empareje el teléfono Android con el sistema *Bluetooth*® HandsFreeLink® (HFL) del vehículo.
 - **Configuración del teléfono** P. 317
4. Marque la casilla **Android Auto**.
 - ▶ Si selecciona **Android Auto**, no podrá seleccionar **Audio** ni **Teléfono**.
5. Seleccione **Conectar**.
6. Seleccione **Sí**.
 - ▶ Si su teléfono Android le solicita permiso para aceptar una conexión Android Auto, acepte para conectarse.

■ Uso de Android Auto con reconocimiento de voz

Mantenga pulsado el botón  (hablar) para usar Android Auto con la voz.

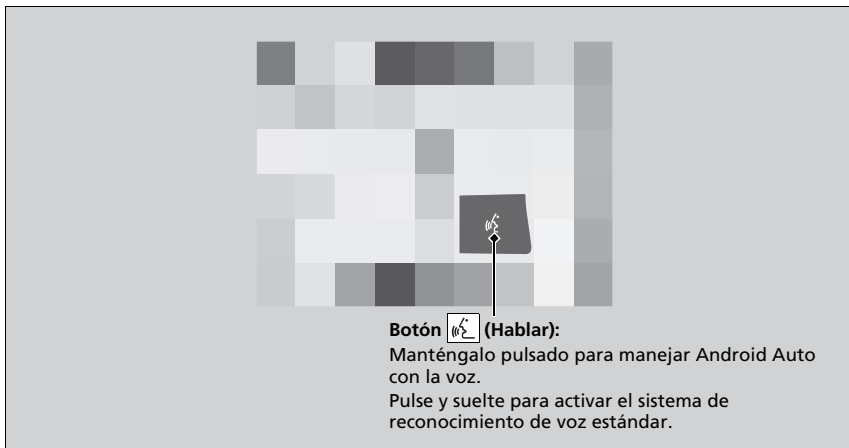

▣ Uso de Android Auto con reconocimiento de voz

A continuación se ofrecen ejemplos de comandos que se pueden decir con el reconocimiento de voz:

- Responder al texto.
- Llamar a mi esposa.
- Navegar a Honda.
- Reproducir mi música.
- Enviar un mensaje de texto a mi esposa.
- Llamar a la floristería.

Para obtener más información, consulte la página principal de Android Auto.

También puede activar la función de reconocimiento de voz seleccionando el icono  de la esquina inferior derecha de la pantalla.

Transmisión de potencia

La pantalla de transmisión de potencia muestra la transmisión de potencia, el consumo medio de combustible y la autonomía.

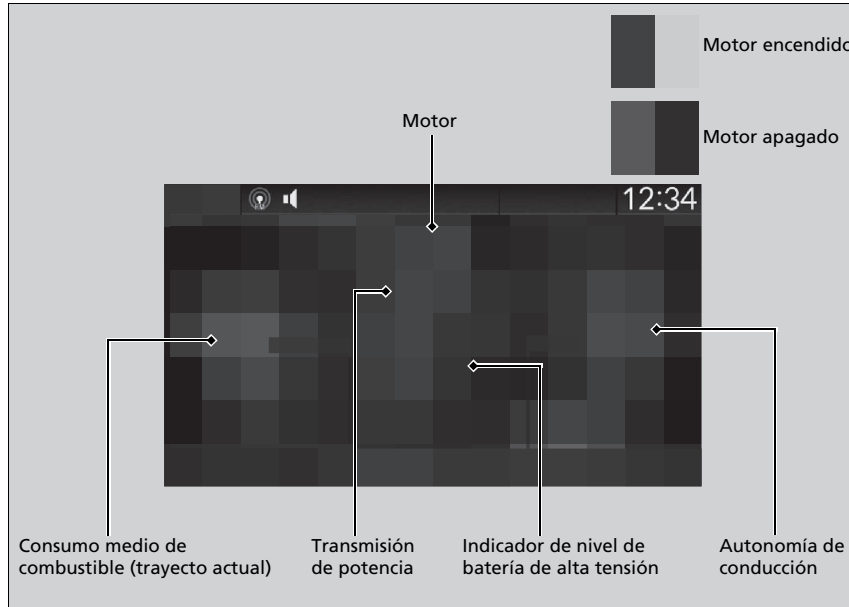

Transmisión de potencia

El monitor de transmisión de potencia también aparece en la interfaz de información del conductor.

► **Indicador de flujo de potencia/pantalla de estado del motor/nivel de carga de batería de alta tensión** P. 121





Muestra la transmisión de potencia, que indica qué fuente está alimentando el vehículo o cargando la batería.

- El indicador de transmisión de alimentación aparece en azul y, para la operación de carga de la batería, en verde.

Pantalla		Color de los indicadores	Condición del vehículo
Modelos 2WD	Modelos AWD	Azul	La potencia la suministra la batería de alta tensión y el generador impulsado por el motor.
Modelos 2WD	Modelos AWD	Azul	La potencia procede de la batería de alta tensión.
Modelos 2WD	Modelos AWD	Azul	La potencia procede del generador impulsado por el motor.

► Transmisión de potencia

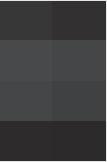
Cuando el motor proporciona propulsión directamente a las ruedas, aparece el icono  en el monitor de transmisión de potencia de la pantalla.

Pantalla	Color de los indicadores	Condición del vehículo
<div style="display: flex; justify-content: space-around;"> <div style="text-align: center;"> <p>Modelos 2WD</p>  </div> <div style="text-align: center;"> <p>Modelos AWD</p>  </div> </div>	Azul y verde	La potencia procede directamente del motor y el generador impulsado por el motor carga la batería de alta tensión.
	Verde	La batería de alta tensión se está cargando mediante el freno regenerativo.
	Verde	La batería de alta tensión se está cargando mediante el generador impulsado por el motor.

iPod/Unidad de memoria USB

Si se produce un error durante la reproducción de un iPod o una unidad de memoria USB, podrían aparecer los siguientes mensajes de error. Si no consigue que desaparezca el mensaje de error, póngase en contacto con un distribuidor.

Mensaje de error	Solución
Reintentar conexión	Aparece cuando el sistema no reconoce el iPod. Vuelva a conectar el iPod.
Archivo no reproducible	Aparece cuando los archivos de la unidad de memoria USB están protegidos por derechos de autor o de un formato no compatible. Este mensaje de error aparece durante unos segundos y después se reproduce el siguiente archivo.
Sin Datos	iPod Aparece cuando el iPod está vacío. Unidad de memoria USB Aparece cuando la unidad de memoria USB está vacía o no hay archivos MP3, WMA, AAC, FLAC ni WAV en la unidad de memoria USB. iPod y unidad de memoria USB Compruebe que el dispositivo contiene archivos compatibles.
No soportado	Aparece cuando se conecta un dispositivo de memoria no compatible. Si aparece cuando se conecta un dispositivo compatible, vuelva a conectar el dispositivo.
El dispositivo no responde	Aparece cuando el sistema no se comunica con un dispositivo conectado. Si aparece cuando hay un dispositivo conectado, póngase en contacto con el vendedor del dispositivo.
El hub USB no es compatible	Aparece cuando solo hay conectado un CONCENTRADOR. Si aparece, conecte una unidad de memoria USB en el CONCENTRADOR.
Se ha producido un error de carga con el dispositivo USB conectado. Cuando sea seguro compruebe la compatibilidad del dispositivo y el cable USB y vuelva a intentarlo.	Aparece cuando se conecta un dispositivo no compatible. Desconecte el dispositivo. A continuación, apague el sistema de audio y vuelva a encenderlo. No vuelva a conectar el dispositivo que ha provocado el error.

iPod, iPhone y unidades de memoria USB compatibles

Compatibilidad de modelos de iPod y iPhone

Modelo
Fabricado para iPod touch (5.ª a 6.ª generación) lanzado entre 2012 y 2015
Fabricado para iPhone 4s/iPhone 5/iPhone 5s/iPhone 5c/iPhone 6/iPhone 6 Plus/iPhone 6S/iPhone 6S Plus/iPhone SE/iPhone 7/iPhone 7 Plus/iPhone 8/iPhone 8 Plus/iPhone X/iPhone XS/iPhone XS Max/iPhone XR/iPhone 11/iPhone 11 Pro/iPhone 11 Pro Max/iPhone SE (2.ª generación)/iPhone 12/iPhone 12 Pro/iPhone 12 Pro Max/iPhone 12 mini

Unidades de memoria USB

- Se recomienda utilizar una unidad de memoria USB de 256 MB o mayor capacidad.
- Es posible que algunos reproductores de audio digitales no sean compatibles.
- Es posible que algunas unidades de memoria USB (por ej. un dispositivo con bloqueo de seguridad) no funcionen.
- Es posible que algunos archivos de software no permitan la reproducción de audio o la visualización de datos de texto.
- Es posible que algunas versiones de los formatos MP3, WMA, AAC, FLAC, WAV, AVI*, MP4*, MKV*, WMV* o ASF* no sean compatibles.

* No disponible en todos los modelos

Compatibilidad de modelos de iPod y iPhone

Es posible que este sistema no funcione con todas las versiones de software de estos dispositivos.

El conector Lightning funciona con el iPhone 5, iPhone 5s, iPhone 5c, iPhone 6, iPhone 6 Plus, iPhone 6S, iPhone 6S Plus, iPhone SE, iPhone 7, iPhone 7 Plus, iPhone 8, iPhone 8 Plus, iPhone X, iPhone XS, iPhone XS Max, iPhone XR, iPhone 11, iPhone 11 Pro, iPhone 11 Pro Max, iPhone SE (2.ª generación), iPhone 12, iPhone 12 Pro, iPhone 12 Pro Max, iPhone 12 mini, iPod touch (5.ª a 6.ª generación).

El conector de 30 clavijas funciona con el iPhone 4s.

USB funciona con el iPhone 4s, iPhone 5, iPhone 5s, iPhone 5c, iPhone 6, iPhone 6 Plus, iPhone 6S, iPhone 6S Plus, iPhone SE, iPhone 7, iPhone 7 Plus, iPhone 8, iPhone 8 Plus, iPhone X, iPhone XS, iPhone XS Max, iPhone XR, iPhone 11, iPhone 11 Pro, iPhone 11 Pro Max, iPhone SE (2.ª generación), iPhone 12, iPhone 12 Pro, iPhone 12 Pro Max, iPhone 12 mini, iPod touch (5.ª a 6.ª generación).

Unidades de memoria USB

Los archivos de la unidad de memoria USB se reproducen en el orden en que se hayan grabado. Este orden puede ser distinto del orden que se muestra en el PC o en el dispositivo.

Información legal sobre Apple CarPlay/Android Auto

■ DECLARACIONES DE RESPONSABILIDAD/LICENCIA DEL MANUAL DEL PROPIETARIO

EL USO DE APPLE CARPLAY ESTÁ SUJETO A LA ACEPTACIÓN DE LOS TÉRMINOS DE USO DE CARPLAY, QUE SE INCLUYEN COMO PARTE DE LOS TÉRMINOS DE USO DEL iOS DE APPLE. EN RESUMEN, LOS TÉRMINOS DE USO DE CARPLAY RECHAZAN LA RESPONSABILIDAD DE APPLE Y DE SUS PROVEEDORES DE SERVICIOS SI LOS SERVICIOS DEJAR DE FUNCIONAR CORRECTAMENTE O SE INTERRUMPEN, LIMITAN ESTRICTAMENTE OTRAS OBLIGACIONES DE APPLE Y SUS PROVEEDORES DE SERVICIOS, DESCRIBEN EL TIPO DE INFORMACIÓN DEL USUARIO (INCLUYENDO, POR EJEMPLO, LOCALIZACIÓN, VELOCIDAD Y ESTADO VEHÍCULO) QUE APPLE Y SUS PROVEEDORES DE SERVICIOS RECOPILAN Y ALMACENAN, Y SEÑALAN POSIBLES RIESGOS ASOCIADOS CON EL USO DE CARPLAY, INCLUYENDO EL POTENCIAL DE DISTRACCIÓN DEL CONDUCTOR. CONSULTE LA POLÍTICA DE PRIVACIDAD DE APPLE PARA OBTENER DETALLES SOBRE EL USO Y MANIPULACIÓN POR PARTE DE APPLE DE LOS DATOS CARGADOS POR CARPLAY.

LA UTILIZACIÓN DE ANDROID AUTO ESTÁ SUJETA A LOS TÉRMINOS DE USO DE ANDROID AUTO, LOS CUALES SE DEBEN ACEPTAR AL DESCARGAR LA APLICACIÓN ANDROID AUTO EN EL TELÉFONO ANDROID. EN RESUMEN, LOS TÉRMINOS DE USO DE ANDROID AUTO RECHAZAN LA RESPONSABILIDAD DE GOOGLE Y DE SUS PROVEEDORES DE SERVICIOS SI LOS SERVICIOS DEJAR DE FUNCIONAR CORRECTAMENTE O SE INTERRUMPEN, LIMITAN ESTRICTAMENTE OTRAS OBLIGACIONES DE GOOGLE Y SUS PROVEEDORES DE SERVICIOS, DESCRIBEN EL TIPO DE INFORMACIÓN DEL USUARIO (INCLUYENDO, POR EJEMPLO, LOCALIZACIÓN, VELOCIDAD Y ESTADO VEHÍCULO) QUE GOOGLE Y SUS PROVEEDORES DE SERVICIOS RECOPILAN Y ALMACENAN, Y SEÑALAN POSIBLES RIESGOS ASOCIADOS CON EL USO DE ANDROID AUTO, INCLUYENDO EL POTENCIAL DE DISTRACCIÓN DEL CONDUCTOR. CONSULTE LA POLÍTICA DE PRIVACIDAD DE GOOGLE PARA OBTENER DETALLES SOBRE EL USO Y MANIPULACIÓN POR PARTE DE GOOGLE DE LOS DATOS CARGADOS POR ANDROID AUTO.

EXCLUSIÓN DE GARANTÍAS; LIMITACIÓN DE RESPONSABILIDAD

USTED RECONOCE Y ACEPTA EXPRESAMENTE QUE EL USO DE APPLE CARPLAY O ANDROID AUTO (“LAS APLICACIONES”) SE REALIZA BAJO SU PROPIA RESPONSABILIDAD Y QUE TODO EL RIESGO EN CUANTO A CALIDAD SATISFACTORIA, RENDIMIENTO, PRECISIÓN Y ESFUERZO DEPENDE DE USTED HASTA DONDE LO PERMITA LA LEY APLICABLE, QUE LAS APLICACIONES Y LA INFORMACIÓN SOBRE ELLAS SE PROPORCIONA “TAL CUAL” Y “SEGÚN DISPONIBILIDAD”, CON TODOS SUS FALLOS Y SIN GARANTÍA DE NINGÚN TIPO, Y QUE HONDA RECHAZA TODAS LAS GARANTÍAS Y CONDICIONES CON RESPECTO A LAS APLICACIONES Y LA INFORMACIÓN SOBRE ELLAS, YA SEA EXPRESAS, IMPLÍCITAS O LEGALES, INCLUYENDO, SIN LIMITACIÓN, LAS GARANTÍAS Y/O CONDICIONES IMPLÍCITAS DE COMERCIALIZACIÓN, CALIDAD SATISFACTORIA, IDONEIDAD PARA UN PROPÓSITO CONCRETO, PRECISIÓN, DISFRUTE Y NO INFRACCIÓN DE DERECHOS DE TERCEROS. NINGUNA INFORMACIÓN NI ASESORAMIENTO ORAL O ESCRITO PROPORCIONADOS POR HONDA O UN REPRESENTANTE AUTORIZADO IMPLICA GARANTÍA ALGUNA. COMO EJEMPLO, Y SIN LIMITACIÓN, HONDA RECHAZA CUALQUIER GARANTÍA SOBRE LA EXACTITUD DE LOS DATOS PROPORCIONADOS POR EL SOFTWARE, COMO EXACTITUD DE INDICACIONES, TIEMPO DE VIAJE ESTIMADO, LÍMITES DE VELOCIDAD, CONDICIONES DE LA CARRETERA, NOTICIAS, TIEMPO, TRÁFICO U OTRO CONTENIDO PROPORCIONADO POR APPLE, GOOGLE, SUS AFILIADOS O PROVEEDORES TERCEROS; HONDA NO GARANTIZA CONTRA LA PÉRDIDA DE DATOS DE APLICACIÓN, LOS CUALES SE PUEDEN PERDER EN CUALQUIER MOMENTO; HONDA NO GARANTIZA QUE LAS APLICACIONES O CUALQUIERA DE LOS SERVICIOS PRESTADOS A TRAVÉS DE ELLAS SE OFREZCAN EN TODO MOMENTO, NI QUE ALGUNOS O TODOS LOS SERVICIOS ESTÉN DISPONIBLES EN CUALQUIER MOMENTO O LUGAR. POR EJEMPLO, LOS SERVICIOS SE PUEDEN SUSPENDER O INTERRUMPIR SIN PREVIO AVISO POR REPARACIÓN, MANTENIMIENTO, CORRECCIONES DE SEGURIDAD, ACTUALIZACIONES, ETC. O LOS SERVICIOS PUEDEN NO ESTAR DISPONIBLES EN SU ZONA O UBICACIÓN, ETC. ADEMÁS, USTED ENTIENDE QUE LOS CAMBIOS EN LA TECNOLOGÍA DE TERCEROS O EN LA NORMATIVA DEL GOBIERNO PUEDEN HACER QUE LOS SERVICIOS Y/O APLICACIONES QUEDEN OBSOLETOS Y/O INUTILIZABLES.

EN LA MEDIDA EN QUE LA LEY NO LO PROHÍBA, NI HONDA NI SUS AFILIADOS SERÁN RESPONSABLES EN NINGÚN CASO POR LESIONES PERSONALES O DAÑOS INCIDENTALES, ESPECIALES, INDIRECTOS O EMERGENTES DE NINGÚN TIPO, INCLUYENDO, SIN LIMITACIÓN, DAÑOS POR PÉRDIDA DE BENEFICIOS, DAÑO O PÉRDIDA DE DATOS, IMPOSIBILIDAD DE TRANSMITIR O RECIBIR DATOS, INTERRUPCIÓN DE NEGOCIO O CUALQUIER DAÑO O PÉRDIDA COMERCIAL QUE SE DERIVEN O ESTÉN RELACIONADOS CON LAS APLICACIONES O CON EL USO O INCAPACIDAD DE USO DE LAS APLICACIONES O SU INFORMACIÓN, Y SIN EMBARGO CAUSADOS, INDEPENDIENTEMENTE DEL SUPUESTO DE RESPONSABILIDAD (CONTRATO, AGRAVIO U O OTRO) E INCLUSO SI SE HA INFORMADO A HONDA DE LA POSIBILIDAD DE TALES DAÑOS. ALGUNAS REGIONES Y JURISDICCIONES NO PERMITEN LA EXCLUSIÓN O LIMITACIÓN DE RESPONSABILIDAD POR DAÑOS, POR LO QUE ESTAS LIMITACIONES Y EXCLUSIONES PUEDEN NO SER APLICABLES EN SU CASO. LAS LIMITACIONES ANTERIORES SE APLICARÁN INCLUSO SI EL REMEDIO ESTABLECIDO ARRIBA NO CUMPLE SU PROPÓSITO ESENCIAL.

Acerca de las licencias de código abierto

Para ver la información de las licencias de código abierto, siga estos pasos.

1. Pulse el botón  HOME.
2. Seleccione **Configuración general**.
3. Seleccione **Sistema**.
4. Seleccione **Acerca de**.
5. Seleccione **Información legal**.
6. Seleccione **Licencia**.

Información de licencia

■ Bluetooth

La marca denominativa y los logotipos de *Bluetooth*[®] son marcas comerciales registradas propiedad de Bluetooth SIG, Inc. El uso de dichas marcas por parte de Panasonic Automotive Systems Co., Ltd. se realiza bajo licencia. Las demás marcas y nombres comerciales son propiedad de sus respectivos propietarios.

<https://www.bluetooth.com/develop-with-bluetooth/marketing-branding/>



■ Windows Media

Este producto está protegido por derechos de propiedad intelectual de Microsoft. El uso o la distribución de esta tecnología fuera de este producto están prohibidos sin una licencia de Microsoft.

■ Apple

“Fabricado para iPod” y “Fabricado para iPhone” significan que un accesorio electrónico se ha diseñado para conectarse específicamente a iPod o iPhone, respectivamente, y que el desarrollador certifica que cumple los estándares de rendimiento de Apple. Apple no es responsable del funcionamiento de este dispositivo ni de su conformidad con los estándares normativos ni de seguridad. Tenga en cuenta que el uso de este accesorio con iPod o iPhone podría afectar al rendimiento inalámbrico.

Apple, el logotipo de Apple, iPhone, iPod touch son marcas comerciales de Apple Inc., registradas en los EE. UU. y otros países. Apple CarPlay, iPod, iPhone, iTunes, Siri y Lightning son marcas comerciales de Apple Inc. App Store es una denominación de servicio de Apple Inc.



MPEG

Mpeg4 Visual

ESTE PRODUCTO SE CEDE BAJO LA LICENCIA DE LA CARTERA DE PATENTES VISUALES DE MPEG-4 PARA USO PERSONAL Y NO COMERCIAL DE UN CONSUMIDOR A FIN DE (i) CODIFICAR VÍDEO CONFORME A LA NORMA VISUAL MPEG-4 ("VÍDEO MPEG-4") Y/O (ii) DESCODIFICAR VÍDEO MPEG-4 QUE HAYA SIDO CODIFICADO POR UN CONSUMIDOR DEDICADO A UNA ACTIVIDAD PERSONAL Y NO COMERCIAL Y/U OBTENIDO DE UN PROVEEDOR DE VIDEO CON LICENCIA PARA PROPORCIONAR VÍDEO MPEG-4. NO SE OTORGA LICENCIA NI SE DEBE PRESUPONER PARA NINGÚN OTRO USO. SE PUEDE OBTENER INFORMACIÓN ADICIONAL INCLUIDA LA RELACIONADA CON EL USO PROMOCIONAL, INTERNO Y COMERCIAL, Y LA LICENCIA DE MPEG LA, LLC. CONSULTE [HTTP://WWW.MPEGLA.COM](http://www.mpegla.com).

VC-1

ESTE PRODUCTO SE CEDE BAJO LA LICENCIA DE LA CARTERA DE PATENTES DE VC-1 PARA USO PERSONAL Y NO COMERCIAL DE UN CONSUMIDOR A FIN DE (i) CODIFICAR VÍDEO CONFORME A LA NORMA VC-1 ("VÍDEO VC-1") Y/O (ii) DESCODIFICAR VÍDEO VC-1 QUE HAYA SIDO CODIFICADO POR UN CONSUMIDOR DEDICADO A UNA ACTIVIDAD PERSONAL Y NO COMERCIAL Y/U OBTENIDO DE UN PROVEEDOR DE VIDEO CON LICENCIA PARA PROPORCIONAR VÍDEO VC-1. NO SE OTORGA LICENCIA NI SE DEBE PRESUPONER PARA NINGÚN OTRO USO. SE PUEDE OBTENER INFORMACIÓN ADICIONAL DE MPEG LA, L.L.C. CONSULTE [HTTP://WWW.MPEGLA.COM](http://www.mpegla.com).

AVC/H.264

ESTE PRODUCTO SE CEDE BAJO LA LICENCIA DE LA CARTERA DE PATENTES DE AVC PARA USO PERSONAL Y NO COMERCIAL DE UN CONSUMIDOR A FIN DE (i) CODIFICAR VÍDEO CONFORME A LA NORMA AVC (“VÍDEO AVC”) Y/O (ii) DESCODIFICAR VÍDEO AVC QUE HAYA SIDO CODIFICADO POR UN CONSUMIDOR DEDICADO A UNA ACTIVIDAD PERSONAL Y NO COMERCIAL Y/U OBTENIDO DE UN PROVEEDOR DE VIDEO CON LICENCIA PARA PROPORCIONAR VÍDEO AVC. NO SE OTORGA LICENCIA NI SE DEBE PRESUPONER PARA NINGÚN OTRO USO.

SE PUEDE OBTENER INFORMACIÓN ADICIONAL DE MPEG LA, L.L.C. CONSULTE

[HTTP://WWW.MPEGLA.COM](http://www.mpegla.com).

Utilice la pantalla del sistema de audio/información para personalizar determinadas funciones.

■ Cómo personalizar la configuración general

Con el modo de alimentación en CONTACTO, pulse el botón , seleccione **Configuración general** y seleccione un elemento.

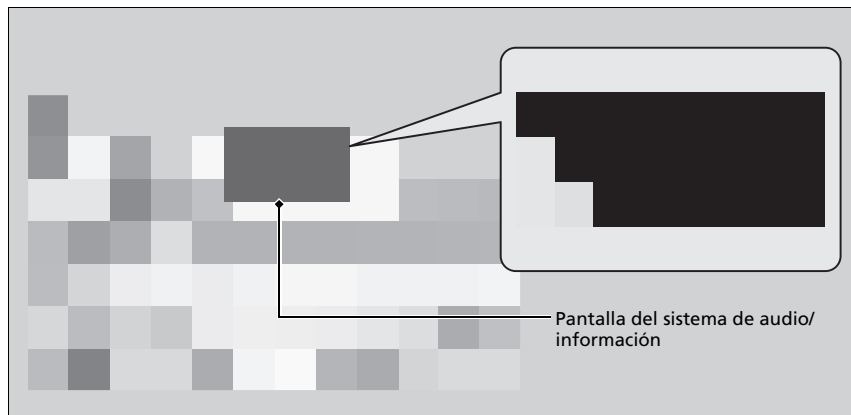

» Funciones personalizadas

Cuando vaya a personalizar ajustes:

- Asegúrese de que el vehículo está detenido por completo.
- Cambie a [P].

Para personalizar detalles de funciones, consulte la siguiente información.

- » **Sistema** P. 296
- » **Conexión de teléfono inteligente** P. 299
- » **Conexiones** P. 300
- » **Pantalla** P. 301
- » **Sonido** P. 301
- » **Cámara** P. 302
- » **Control de voz** P. 302

■ Sistema

Funciones personalizables		Descripción	Configuraciones disponibles
Fecha y hora	Fecha y hora automáticas	Seleccione Encendido para que el GPS ajuste automáticamente el reloj. Seleccione Apagada para cancelar esta función.	Encendido* ¹ /Apagada
	Establecer fecha y hora	Permite ajustar la fecha. <input checked="" type="checkbox"/> Ajuste del reloj P. 138	Día/Mes/Año
	Establecer hora	Permite ajustar la hora. <input checked="" type="checkbox"/> Ajuste del reloj P. 138	Hora/Minutos AM/PM
	Zona horaria* (Seleccione la zona horaria)	Permite cambiar la zona horaria manualmente.	—
	Horario de verano automático*	Ajusta el reloj para que se actualice con el horario de verano.	Encendido* ¹ /Apagada
	Formato de fecha* ²	Seleccione un formato de fecha.	MM/DD/AAAA/ DD/MM/AAAA* ¹ / AAAA/MM/DD
	Formato de hora	Seleccione un formato de hora.	12H* ¹ /24H

*1: Configuración inicial

*2: Solo aparece cuando se configura el idioma, salvo por el coreano.

Funciones personalizables	Descripción	Configuraciones disponibles
Idioma	Cambia el idioma de la interfaz de información para el conductor y de la pantalla del sistema de audio/ información por separado.	Español ^{*2} o Coreano ^{*2} Vea otros idiomas que se pueden seleccionar en la pantalla.
Sensibilidad de la pantalla táctil	Permite ajustar la sensibilidad de la pantalla táctil.	Alto/Normal ^{*1}
Sonidos del sistema	Ajusta el nivel de volumen de sonido del sistema.	—
Texto ha hablado	Ajusta el nivel de volumen de texto a voz.	—
Volúmenes del sistema	Dirección de navegación Ajusta el nivel de volumen de las direcciones de la navegación.	—
	Llamada telefónica Ajusta el nivel de volumen de las llamadas telefónicas.	—
	Predet. Restablece los ajustes de Volúmenes del sistema a los valores predeterminados.	

*1: Configuración inicial

*2: El ajuste predeterminado varía según el modelo.



Funciones personalizables	Descripción	Configuraciones disponibles
<p>Acerca de</p> <ul style="list-style-type: none"> Estado Información legal Número del modelo Versión de Android Versión de Kernel Número de compilación 	<p>Muestra las opciones de configuración de Android.</p>	<p>—</p>
<p>Restablecer los datos de fábrica</p>	<p>Permite restablecer todas las configuraciones a su inicio de fábrica.</p> <p>☒ Restablecimiento de la configuración de inicio P. 311</p>	<p>Continuar/Cancelar</p>
<p>Información detallada</p> <p>Administrador de aplicaciones</p>	<p>Muestra la información de las aplicaciones y la memoria del sistema Android.</p>	<p>—</p>

■ **Conexión de teléfono inteligente**

Funciones personalizables		Descripción	Configuraciones disponibles
Apple CarPlay	+ Conectar nuevo dispositivo	Permite emparejar un teléfono nuevo a Apple CarPlay. ➤ Configuración del teléfono P. 317	—
	(Dispositivos guardados)	Conecta, desconecta o elimina un teléfono emparejado. ➤ Configuración del teléfono P. 317	—
Android Auto	+ Conectar nuevo dispositivo *	Permite emparejar un teléfono nuevo a Android Auto. ➤ Configuración del teléfono P. 317	—
	(Dispositivos guardados)	Conecta, desconecta o elimina un teléfono emparejado. ➤ Configuración del teléfono P. 317	—

* No disponible en todos los modelos

■ Conexiones

Funciones personalizables	Descripción	Configuraciones disponibles		
Wi-Fi	Cambiar modo	Permite cambiar el modo Wi-Fi.	Red^{*1}/Tel. inteligente^{*2}/Apagada	
	(Redes disponibles/Dispositivos conectados)	Muestra las redes disponibles o los dispositivos actualmente conectados.	—	
	Opciones^{*3}	Agregar red	Añade una red nueva para conectarse a Wi-Fi.	—
		Redes guardadas	Guarda la red conectada.	—
	Configuración^{*2}	Red SSID	Establece el nombre de la red.	—
		Seguridad	Muestra la seguridad de la red.	—
		Contraseña	Establece la contraseña para requerir la introducción de una contraseña al conectar un dispositivo Wi-Fi a la red.	—
		Banda Wi-Fi	Muestra la banda Wi-Fi.	—
Bluetooth	Bluetooth	Permite activar o desactivar el <i>Bluetooth</i> ®.	Encendido^{*1}/Apagada	
	Opciones	Dispositivo de preferencia	Muestra el dispositivo de preferencia.	—
		+ Conectar nuevo dispositivo	Emparejar un nuevo teléfono a HFL/HFT.  Configuración del teléfono P. 317	—
	(Dispositivos guardados)	Conecta, desconecta o elimina un teléfono emparejado.  Configuración del teléfono P. 317	—	

*1: Configuración inicial

*2: Solo aparece cuando Apple CarPlay o Android Auto se conectan de forma inalámbrica.

*3: Desaparece cuando Apple CarPlay o Android Auto se conectan de forma inalámbrica.

■ Pantalla

Funciones personalizables	Descripción	Configuraciones disponibles
Luminosidad	Permite cambiar el brillo de la pantalla de audio/información.	—
Contraste	Permite cambiar el contraste de la pantalla de audio/información.	—
Nivel de negro	Permite cambiar el nivel de negro de la pantalla de audio/información.	—
Predet.	Restablece los ajustes personalizados para el brillo, el contraste y el nivel de negro.	—

■ Sonido

Funciones personalizables	Descripción	Configuraciones disponibles
Bajos/agudos <hr/> Agudos <hr/> Alcance medio <hr/> Graves	Permite especificar los ajustes del sonido del altavoz. ➤ Ajuste del sonido P. 250	—
Zonas de audio y balance/atenuador		
Bose Centerpoint		
Bose Dynamic Speed Compensation		

■ **Cámara**

Funciones personalizables		Descripción	Configuraciones disponibles
Cámara trasera	Lineas guía fijas	Muestra la línea guía que no se mueve con el volante. ➤ Cámara trasera con múltiples vistas P. 462	Encendido*¹/Apagada
	Líneas guía dinámicas	Muestra la línea guía que se mueve con el volante. ➤ Cámara trasera con múltiples vistas P. 462	Encendido*¹/Apagada
LaneWatch	Mostrar con los intermitentes	Permite seleccionar si se activa la pantalla LaneWatch al mover la palanca del intermitente para indicar un giro a la derecha. ➤ LaneWatch P. 369	Encendido*¹/Apagada
	Hora después apagar	Permite cambiar el tiempo que permanece activada la pantalla LaneWatch una vez que la palanca del intermitente vuelve a su posición central. ➤ LaneWatch P. 369	0 segundos*¹/2 segundos
	Mostrar línea de referencia	Escoge si las líneas de referencia se encienden en el monitor LaneWatch. ➤ LaneWatch P. 369	Encendido*¹/Apagada

*1: Configuración inicial

■ **Control de voz**

Funciones personalizables		Descripción	Configuraciones disponibles
Modo de control de voz		Selecciona un modo de la pantalla del portal de voz. ➤ Función de control de voz P. 253	Asistir/Normal*¹

*1: Configuración inicial

■ Cómo personalizar la configuración del vehículo

Con el modo de alimentación en CONTACTO, pulse el botón  HOME, seleccione **Configuración Vehículo** y seleccione un elemento.

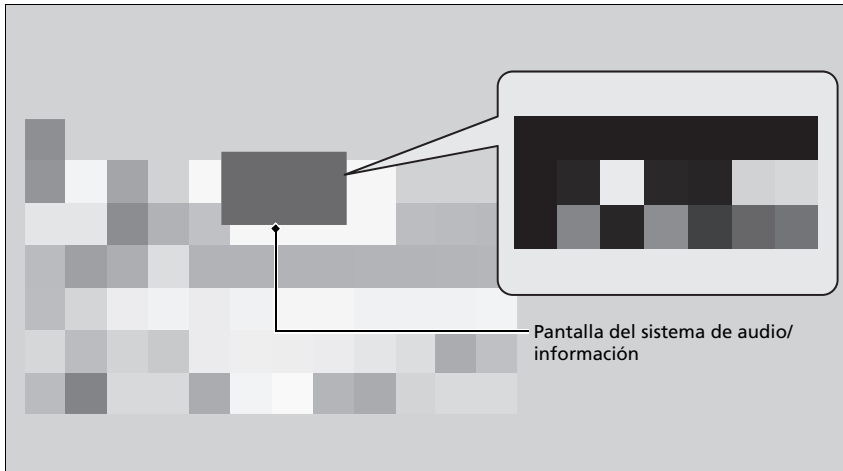

■ **Calibración TPMS**

Funciones personalizables	Descripción	Configuraciones disponibles
Calibración TPMS	<p>Cancela/calibra el sistema de control de presión de los neumáticos (TPMS).</p> <p>☒ Sistema de control de presión de los neumáticos (TPMS) P. 363</p>	Calibrar/Cancelar

■ **Asistente de conf. de sistema**

Funciones personalizables	Descripción	Configuraciones disponibles
Distancia de Alerta de colisión frontal	<p>Permite seleccionar una distancia para emitir una alerta visual y sonora ante una colisión frontal.</p> <p>☒ Sistema de frenado de mitigación de colisión (CMBS) P. 375</p>	Alejado/Normal*¹/Cercano
ACC Alerta de detección de vehículo adelante	<p>Activa/desactiva el aviso sonoro cuando el vehículo entra/sale del rango del control de cruceo adaptativo.</p> <p>☒ Control de cruceo adaptativo (ACC) con seguimiento a baja velocidad P. 393</p>	Encendido/Apagada*¹
Configuración de Mitigación de Salida de Carretera	<p>Selecciona un modo de funcionamiento del sistema de mitigación de salida de carretera.</p> <p>☒ Sistema de mitigación de salida de carretera P. 434</p>	Estrecho/Normal*¹/Ancho/Advertencia Solamente
Suspender señal de Asistente de cambio involuntario de carril	<p>Permite activar/desactivar la alerta del LKAS cuando no se detectan los carriles de la carretera.</p> <p>☒ Sistema de asistencia de permanencia en carril (LKAS) P. 413</p>	Encendido/Apagada*¹
Monitor de atención del conductor	<p>Cambia el ajuste del monitor de atención del conductor.</p> <p>☒ Monitor de atención del conductor P. 128</p>	Apagada/Alerta táctil/Alerta audible y táctil*¹

*1: Configuración inicial

Funciones personalizables	Descripción	Configuraciones disponibles
Ajuste del sensor trasero	<p>Seleccione para activar o desactivar el sensor de estacionamiento trasero. Esta selección también afectará al control de frenada a baja velocidad, si la función está equipada.</p> <ul style="list-style-type: none"> ☒ Sistema del sensor de estacionamiento P. 457 ☒ Control de frenada a baja velocidad P. 387 	Encendido^{*1}/Apagada

*1: Configuración inicial

■ **Configuración del medidor**

Funciones personalizables	Descripción	Configuraciones disponibles
Ajuste vista de temp. Exterior	<p>Permite ajustar la lectura de la temperatura exterior en unos grados.</p> <ul style="list-style-type: none"> ☒ Temperatura exterior P. 118 	-3°C ~ ±0°C^{*1} ~ +3°C
Reinicio "Viaje A"	<p>Seleccione el tiempo para poner a cero el cuentakilómetros parcial A.</p> <ul style="list-style-type: none"> ☒ Autonomía/combustible/cuentakilómetros parcial P. 123 ☒ Velocidad / Tiempo / Cuentakilómetros parcial P. 125 	Cuando totalmente abastecido/I GN Off/ Reiniciar manualmente^{*1}
Reinicio "Viaje B"	<p>Seleccione el tiempo para poner a cero el cuentakilómetros parcial B.</p> <ul style="list-style-type: none"> ☒ Autonomía/combustible/cuentakilómetros parcial P. 123 ☒ Velocidad / Tiempo / Cuentakilómetros parcial P. 125 	Cuando totalmente abastecido/IGN Off/ Reiniciar manualmente^{*1}
Ajustar volumen de alarma	<p>Cambie el nivel de volumen de todas las advertencias del sistema, el indicador y la advertencia de puerta abierta.</p>	Alto/Medio^{*1}/Bajo
Iluminación de fondo de eficiencia de combustible	<p>Activa o desactiva la función de medidor ambiental.</p>	Encendido^{*1}/Apagada

*1: Configuración inicial

Funciones personalizables	Descripción	Configuraciones disponibles
Visualización vuelta a vuelta	Activa/desactiva el mensaje de advertencia en la navegación paso a paso en la interfaz de información del conductor. <input checked="" type="checkbox"/> Indicaciones paso a paso P. 127	Encendido*1/Apagada
Unids. velocidad/distancia*	Permite seleccionar las unidades de la computadora de viajes. <input checked="" type="checkbox"/> No hay contenido P. 134	km/h·km*1/mpg·miles
Recordatorio asiento trasero	Activa y desactiva la función de recordatorio de los asientos traseros.	Encendido*1/Apagada

*1: Configuración inicial

■ **Configuración posición de conductor**

Funciones personalizables	Descripción	Configuraciones disponibles
Vínculo a posición de memoria	Permite activar y desactivar el sistema de memoria de posición de conducción.	Encendido*1/Apagada
Movimiento de Asiento en Entrada / Salida	Mueve el asiento completamente hacia atrás al entrar o salir del vehículo. Permite cambiar la configuración de esta función.	Encendido*1/Apagada

*1: Configuración inicial

■ **Configuración de acceso sin llave**

Funciones personalizables	Descripción	Configuraciones disponibles
Modo de desbloqueo de puerta*	Permite cambiar las puertas que se desbloquean al sujetar la manija de la puerta del conductor.	Sólo puerta del conductor*¹/ Todas las puertas
Luz intermitente de acceso sin llave	Hace que algunas luces exteriores parpadeen al desbloquear/bloquear las puertas.	Encendido*¹/Apagada
Señal de acceso sin llave	Hace que suene el aviso acústico al desbloquear/bloquear las puertas.	Encendido*¹/Apagada
Sistema de arranque remoto Enc./ Apgdo.	Permite activar y desactivar la función de arranque remoto del motor.	Encendido*¹/Apagada

*1: Configuración inicial

* No disponible en todos los modelos

■ Configuración de iluminación

Funciones personalizables	Descripción	Configuraciones disponibles
Luces altas automáticas	Activa/desactiva la función de luces de carretera automáticas.	Encendido*¹/Apagada
Temporizador de luz interior	Permite cambiar el tiempo que permanecerán encendidas las luces interiores después de cerrar las puertas. ➤ Luces interiores P. 204	60s/30s*¹/15s
Temporiz. apagado autom. Faros	Permite seleccionar el tiempo que permanecerán encendidas las luces exteriores después de cerrar la puerta del conductor. ➤ Función de desconexión de las luces automáticas P. 180	60s/30s/15s*¹/0s
Sensibilidad automática de luces	Permite cambiar el tiempo de encendido de las luces.	Máx/Alto/Medio*¹/Bajo/Mín
Faros auto. enc. con limpiaparabrisas encendido	Activa/desactiva la función de faros y accionamiento de los parabrisas cuando los faros están en modo AUTO . ➤ Integración de los faros con los limpiaparabrisas P. 179	Encendido*¹/Apagada

*1: Configuración inicial

■ **Configuración puertas ventanas**

Funciones personalizables	Descripción	Configuraciones disponibles
Bloqueo de puertas automático	Permite cambiar el ajuste de la función de bloqueo automático.	Con Velocidad del Vehículo*1/ Cambiar desde P/Apagada
Desbloqueo de puertas automático	Permite cambiar el ajuste de cuándo se desbloquean automáticamente las puertas.	Todas las puertas al abrir puerta del cond.*1/Todas las puertas cuando se cambia a P/ Todas las puertas sin contacto/ Apagada
Modo Desbloqueo-llave remote*	Ajusta si se desbloqueará la puerta del conductor o todas las puertas al accionar por primera vez el control a distancia de acceso sin llave o la llave integrada.	Sólo puerta del conductor*1/ Todas las puertas
Auto cerrar al alejarse	Permite cambiar la configuración de la función de bloqueo automático al alejarse del vehículo.	Encendido/Apagada*1
Preajuste de bloqueo	Enciende y apaga la función de preajuste de bloqueo.	Encendido*1/Apagada
Reconocim. bloqueo sin llaves	Enciende/apaga una ráfaga de las luces exteriores cuando las puertas se bloquean/desbloquean con el control a distancia de acceso sin llave. 🔑 Uso del control a distancia P. 148	Encendido*1/Apagada
Control remoto de ventanas	Permite encender y apagar el control remoto de las ventanas.	Encendido*1/Apagada

*1: Configuración inicial

* No disponible en todos los modelos

■ **Configuración de puerta eléctrica trasera**

Funciones personalizables	Descripción	Configuraciones disponibles
Modo de apertura sin llave	Permite cambiar el ajuste del acceso sin llave cuando se abre la compuerta trasera eléctrica.	Siempre^{*1}/ Cuando esté sin seguros
Apertura eléctrica con manija	Cambia el ajuste de apertura de la compuerta trasera eléctrica mediante su manija exterior.	Encendido (Eléctrico / Manual)^{*1}/Apagado (Manual)
Función de acceso de manos libres	Cambia el ajuste para abrir la compuerta trasera eléctrica con un movimiento de patada hacia dentro y hacia fuera debajo del parachoques trasero.	Encendido^{*1}/Apagada

*1: Configuración inicial

■ **Info. de mantenimiento***

Funciones personalizables	Descripción	Configuraciones disponibles
Info. de mantenimiento	Permite poner a cero la información de mantenimiento. <input checked="" type="checkbox"/> Recordatorio de mantenimiento* P. 476	Restablecer

Restablecimiento de la configuración de inicio

Reinicie todas las configuraciones personalizadas como de inicio de fábrica.

Ajustes predeterminados del sistema

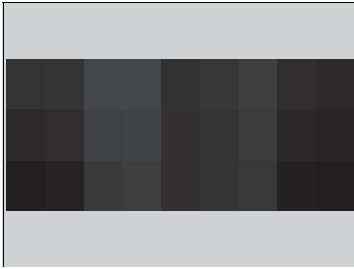

1. Pulse el botón .
2. Seleccione **Configuración general**.
3. Seleccione **Sistema**.
4. Seleccione **Restablecer los datos de fábrica**.
 - Un mensaje de confirmación aparece en la pantalla.
5. Seleccione **Continuar** para restablecer los ajustes.
6. Seleccione **Continuar** otra vez para restablecer los ajustes.
 - El sistema se reiniciará.

Ajustes predeterminados del vehículo



1. Pulse el botón .
2. Seleccione **Configuración Vehículo**.
3. Seleccione **Predet**.
4. Seleccione **Sí**.

Restablecimiento de la configuración de inicio

Al transferir el vehículo a un tercero, reinicie todas las configuraciones de inicio y borre todos los datos personales.

Si realiza un **Restablecer los datos de fábrica**, todas las aplicaciones preinstaladas se restablecerán a sus valores predeterminados de fábrica.

El sistema Bluetooth® HandsFreeLink® (HFL)*/teléfono de manos libres (HFT)* le permite realizar y recibir llamadas telefónicas utilizando el sistema de audio del vehículo, sin manipular su teléfono móvil.

Uso de HFL/HFT

■ Botones HFL/HFT

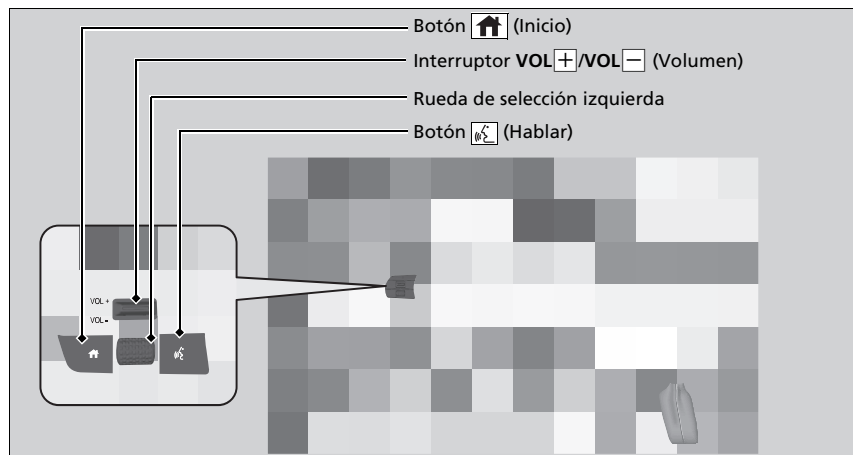

❏ Sistema Bluetooth® HandsFreeLink®*/teléfono de manos libres*

Sitúe su teléfono donde obtenga buena recepción.

Para utilizar HFL/HFT, necesita un teléfono móvil compatible con Bluetooth. Para obtener una lista de los teléfonos compatibles, procedimientos de emparejamiento y posibilidades de funciones especiales, pregunte al distribuidor local de Honda.

Para utilizar el sistema, la configuración de Bluetooth debe ser **Encendido**. Si hay una conexión activa a Apple CarPlay, el HFL/HFT no estará disponible.

❏ Funciones personalizadas P. 295

Sugerencias del control de voz

- Dirija las salidas de aire lejos del techo y cierre las ventanillas, puesto que el ruido procedente de ellas puede interferir con el micrófono.
- Pulse el botón cuando desee llamar a un número mediante un nombre de la libreta telefónica o un número. Hable de forma clara y natural después del pitido.
- Si el micrófono capta voces distintas de la suya, es posible que la instrucción se interprete erróneamente.
- Para cambiar el nivel de volumen, utilice el control VOL (Volumen) del sistema de audio o los botones de control remoto de la unidad de audio situados en el volante.

Si no hay entrada de contacto favorito en el sistema, aparece una notificación en la pantalla.

❏ Favoritos P. 322

Botón  (Hablar): Púselo para acceder al portal de voz.

Botón  (Inicio): Pulse el botón atrás para volver a la pantalla de inicio de la interfaz de información del conductor.

Rueda de selección izquierda: Pulse el botón  (inicio). Suba o baje para seleccionar **Teléfono** en la interfaz de información del conductor y, a continuación, pulse la rueda de selección izquierda.

Al recibir una llamada, la pantalla de llamada entrante se muestra en la interfaz de información del conductor. Puede descolgar para responder a la llamada con la rueda de selección izquierda.

 **Recepción de una llamada** P. 326

Para ir a la pantalla del teléfono:

1. Pulse el botón .
2. Seleccione **Teléfono** para cambiar a la pantalla de teléfono.

►► Sistema *Bluetooth*® HandsFreeLink®*/teléfono de manos libres*

Bluetooth Tecnología inalámbrica ®

La marca denominativa *Bluetooth*® y sus logotipos son marcas comerciales registradas propiedad de *Bluetooth* SIG, Inc. y el uso de dichas marcas por parte de Honda Motor Co., Ltd. se realiza bajo licencia. Las demás marcas y nombres comerciales son propiedad de sus respectivos propietarios.

Limitaciones de HFL/HFT

Una llamada entrante en el HFL/HFT interrumpirá la reproducción en el sistema de audio. Se reanudará una vez finalizada la llamada.

■ Pantalla de estado de HFL/HFT

La pantalla de audio/información le avisa cuando hay una llamada recibida.

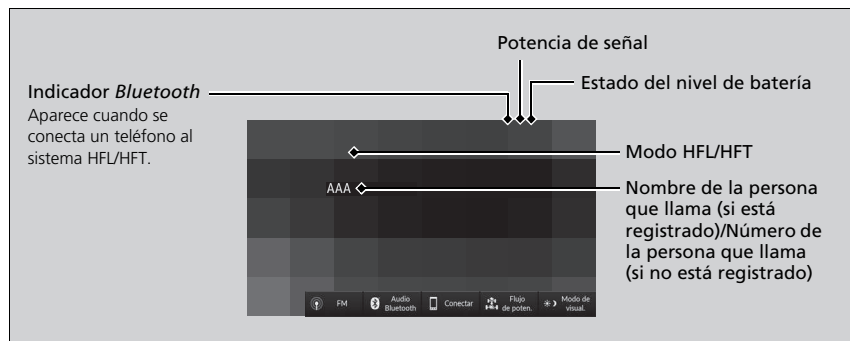

■ Limitaciones del funcionamiento manual

Algunas funciones manuales no están habilitadas o no funcionan mientras el vehículo está en movimiento. No se puede seleccionar una opción que está desactivada hasta que no se detenga el vehículo.

Mientras el vehículo está en movimiento, solo se pueden realizar llamadas mediante comandos de voz a números o nombres de la agenda ya almacenados.

► **Favoritos** P. 322

►► Pantalla de estado de HFL/HFT

La información que aparece en la pantalla del sistema de audio/información varía de un modelo de teléfono a otro.

Menús HFL/HFT

La modalidad de alimentación debe estar en ACCESORIOS o CONTACTO para utilizar el sistema.

■ Pantalla Configuraciones del teléfono



1. Pulse el botón .
2. Seleccione **Teléfono**.
3. Seleccione **Ajustes**.

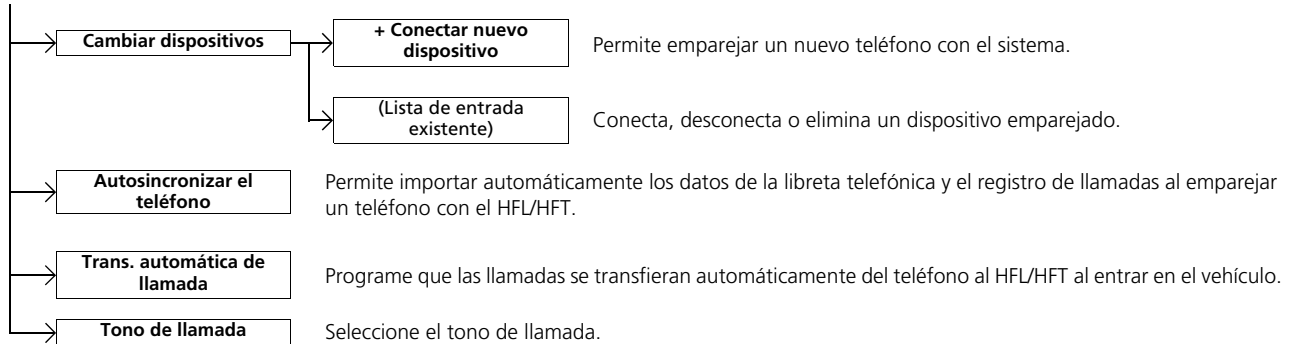

☒ Menús HFL/HFT

Para utilizar el HFL/HFT, en primer lugar debe asociar su teléfono móvil compatible con *Bluetooth* con el sistema mientras el vehículo está estacionado.

Algunas funciones están limitadas durante la conducción.

■ Pantalla menú del teléfono



1. Pulse el botón .
2. Seleccione **Teléfono**.

Funciones

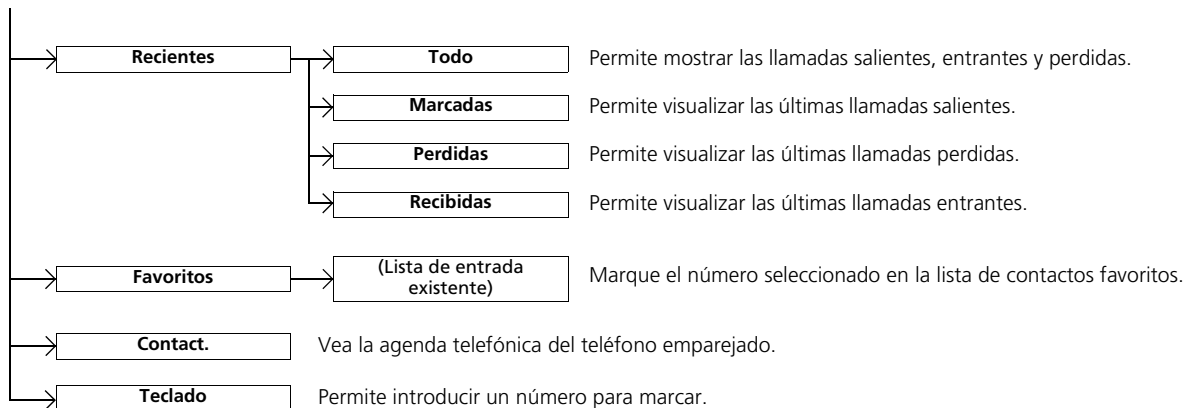

■ Configuración del teléfono

■ Configuración *Bluetooth*®

Puede activar y desactivar la función *Bluetooth*®.

1. Pulse el botón .
2. Seleccione **Configuración general**.
3. Seleccione **Conexiones**.
4. Seleccione **Bluetooth**.
5. Seleccione **Opciones**.
6. Seleccione **Bluetooth y Encendido**.



■ Para emparejar un teléfono móvil (cuando no hay ningún teléfono emparejado con el sistema)

1. Seleccione **Teléfono**.
2. Seleccione **Conectar nuevo disp.**
3. Asegúrese de que el teléfono se encuentra en modo de búsqueda o visible.
4. Seleccione **Honda CR-V(Honda HFT)** en su teléfono.
 - ▶ Si desea emparejar un teléfono desde este sistema de audio, seleccione **Buscar dispositivos** y, a continuación, seleccione su teléfono cuando aparezca en la lista.
5. El sistema le indica un código de emparejamiento en la pantalla del sistema de audio/información.
 - ▶ Confirme si el código de emparejamiento en la pantalla y su teléfono coinciden. Esto puede variar según el teléfono.
6. Seleccione las funciones y a continuación **Conectar**.

☒ Configuración del teléfono

Para poder realizar y recibir llamadas de manos libres, su teléfono compatible con *Bluetooth* debe estar emparejado con el sistema.

Sugerencias de emparejamiento del teléfono:

- No se puede emparejar el teléfono con el vehículo en movimiento.
- Se pueden emparejar hasta seis teléfonos.
- La batería del teléfono puede agotarse con más rapidez cuando está emparejada al sistema.

Una vez haya emparejado un teléfono, aparecerá en la pantalla con uno o más iconos a su derecha.

Estos iconos indican lo siguiente:

: El teléfono es compatible con audio *Bluetooth*®.

: El teléfono se puede utilizar con HFL/HFT.







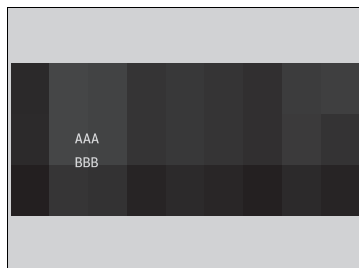



: El teléfono es compatible con Apple CarPlay.

*: El teléfono es compatible con Android Auto.

Si hay una conexión activa a Apple CarPlay o Android Auto, no se podrán emparejar más dispositivos compatibles con *Bluetooth*.



■ Para cambiar el teléfono actualmente emparejado

1. Vaya a la pantalla de ajustes del teléfono.
 - **Pantalla Configuraciones del teléfono**
P. 315
2. Seleccione **Cambiar dispositivos**.
3. Seleccione un teléfono para conectar.
 - El HFT/HFL desconecta el teléfono conectado y comienza a buscar otro teléfono emparejado.
 - Puede configurar la prioridad del teléfono conectado. Seleccione la casilla marcada en el teléfono al que desea dar prioridad.
4. Seleccione , ,  o *.
 -  y  se pueden seleccionar a la vez, sin embargo, cuando se selecciona  o *, no pueden seleccionarse  ni .
5. Seleccione **Aplicar**.

►► Para cambiar el teléfono actualmente emparejado

Si no se encuentran o no hay emparejados otros teléfonos al tratar de cambiar a otro teléfono, el HFL/HFT le informa de que el teléfono original se ha conectado de nuevo.

Para emparejar otros teléfonos, seleccione **+ Conectar nuevo dispositivo** desde la pantalla **Bluetooth**.



■ Para borrar un teléfono emparejado

1. Vaya a la pantalla de ajustes del teléfono.

➤ **Pantalla Configuraciones del teléfono**

P. 315

2. Seleccione **Cambiar dispositivos**.

3. Seleccione el teléfono que desea borrar.

4. Seleccione **Borrar**.

5. Un mensaje de confirmación aparece en la pantalla. Seleccione **Borrar**.

■ Tono de llamada

Puede cambiar la configuración del tono de llamada.



1. Vaya a la pantalla de ajustes del teléfono.
 - **Pantalla Configuraciones del teléfono**
P. 315
2. Seleccione **Tono de llamada**.
3. Seleccione **Vehículo** o **Teléfono**.

■ Transferencia automática

Si accede al vehículo mientras está hablando al teléfono, la llamada se puede transferir automáticamente al HFL/HFT.



1. Vaya a la pantalla de ajustes del teléfono.
 - **Pantalla Configuraciones del teléfono**
P. 315
2. Seleccione **Trans. automática de llamada**.
3. Seleccione **Encendido** o **Apagada**.

☞ Tono de llamada

Vehículo: El tono de llamada fijo suena por los altavoces.

Teléfono: Según la marca y el modelo del teléfono móvil, el tono de llamada almacenado en el teléfono sonará si el teléfono está conectado.

■ Importación automática de la agenda telefónica y el registro de llamadas del teléfono móvil



■ **Cuando Sincro. Auto del Tel. está activado:**
Una vez emparejado el teléfono, el contenido de la agenda y del historial de llamadas se importa automáticamente al sistema.



■ **Cambio de la configuración de Sincro. Auto del Tel.**

1. Vaya a la pantalla de ajustes del teléfono.
 ◻ **Pantalla Configuraciones del teléfono**
 P. 315
2. Seleccione **Autosincronizar el teléfono**.
3. Seleccione **Encendido** o **Apagada**.

◻ Importación automática de la agenda telefónica y el registro de llamadas del teléfono móvil

Cuando selecciona un nombre en la lista de la libreta telefónica del móvil, puede ver un icono de categoría. Los iconos indican qué tipo de números hay almacenados para ese nombre.

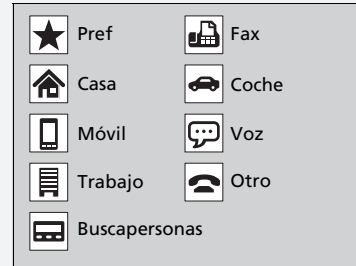

En algunos teléfonos, es posible que no se puedan importar los iconos de categoría al sistema.

La agenda se actualiza después de cada conexión.
El historial de llamadas se actualiza después de cada conexión o llamada.

■ Favoritos

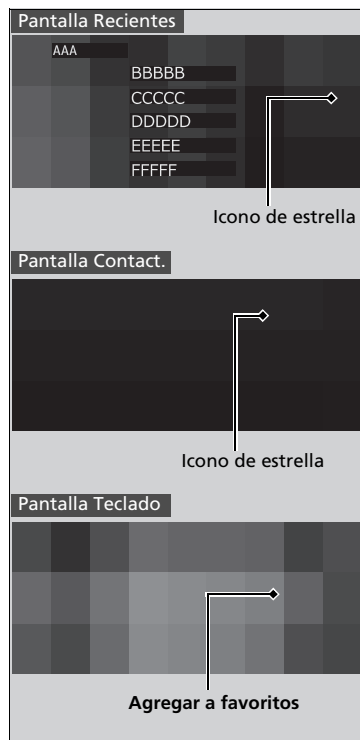

■ Para agregar un contacto favorito

1. Seleccione **Teléfono**.
2. Seleccione la pantalla **Recientes**, **Contact.** o **Teclado**.

En la pantalla **Recientes** o **Contact.**

3. Seleccione el icono de estrella.

En la pantalla **Teclado**

3. Seleccione **Agregar a favoritos**.
 - Aparece una notificación en la pantalla si el contacto favorito se almacena correctamente.
 - Para eliminar el contacto favorito, seleccione **Eliminar de Contactos fav.**



■ **Para editar un contacto favorito**

1. Seleccione **Teléfono**.
2. Seleccione **Favoritos**.
3. Seleccione **Editar** en la entrada de contacto favorito que desee editar.
4. Seleccione el ajuste que desee.
5. Seleccione **Done**.

■ **Para eliminar un contacto favorito**

1. Seleccione **Teléfono**.
2. Seleccione **Favoritos**.
3. Seleccione **Editar** en la entrada de contacto favorito que desee eliminar.
4. Seleccione **Eliminar**.
5. Un mensaje de confirmación aparece en la pantalla. Seleccione **Sí**.

■ Realización de una llamada



Puede realizar llamadas introduciendo un número de teléfono o usando las entradas importadas de las pantallas **Recientes**, **Favoritos** y **Contact**.

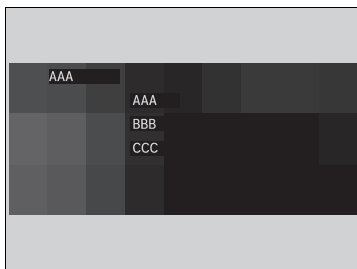

■ Para realizar una llamada utilizando la agenda telefónica importada

1. Seleccione **Teléfono**.
2. Seleccione **Contact**.
3. Seleccione un nombre.
 - Puede ordenar por **Nombre** o **Apellido**. Seleccione el icono en la esquina superior derecha de la pantalla.
4. Seleccione un número.
 - La marcación se inicia automáticamente.

⌘ Realización de una llamada

Una vez conectada una llamada, puede escuchar la voz de la persona a la que llama a través de los altavoces.

Si hay una conexión activa a Apple CarPlay, no se pueden realizar llamadas telefónicas con HandsFreeLink®/teléfono de manos libres; solo desde Apple CarPlay.

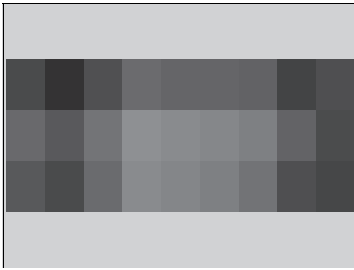

■ **Para realizar una llamada utilizando un número de teléfono**

1. Seleccione **Teléfono**.
2. Seleccione **Teclado**.
3. Seleccione un número.
 - ▶ Utilice el teclado de la pantalla táctil para anotar los números.
4. Seleccione **Llamar**.
 - ▶ La marcación se inicia automáticamente.

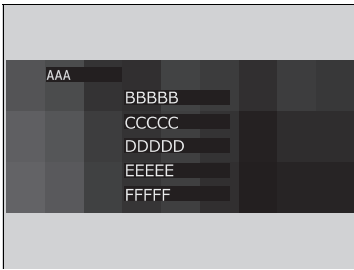

■ **Para realizar una llamada utilizando el registro**

El registro de llamadas se almacena por **Todo, Marcadas, Perdidas y Recibidas**.

1. Seleccione **Teléfono**.
2. Seleccione **Recientes**.
 - ▶ Puede ordenar por **Todo, Marcadas, Perdidas y Recibidas**. Seleccione el icono en la esquina superior derecha de la pantalla.
3. Seleccione un número.
 - ▶ La marcación se inicia automáticamente.

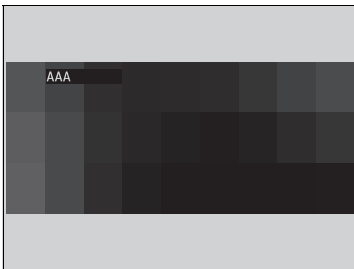

■ **Para realizar una llamada mediante una entrada de contacto favorito**

1. Seleccione **Teléfono**.
2. Seleccione **Favoritos**.
 - ▶ Puede cambiar el orden de las entradas de contacto favorito seleccionando **Reordenar**.
3. Seleccione un número.
 - ▶ La marcación se inicia automáticamente.

☒ Para realizar una llamada utilizando el registro

El registro muestra las últimas 100 llamadas totales, marcadas, perdidas o recibidas.
(Solo aparece cuando hay un teléfono conectado al sistema.)

■ Recepción de una llamada

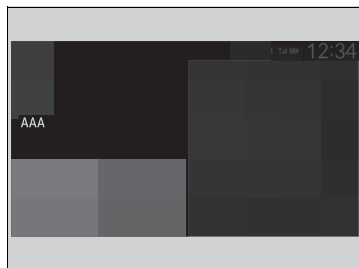

Cuando hay una llamada entrante, suena un aviso audible (si está activado) y aparece la pantalla de **Recibir llamada...**

Puede responder a la llamada con la rueda de selección izquierda.

Para responder, suba o baje para seleccionar  (respuesta) en la interfaz de información del conductor y, a continuación, pulse la rueda de selección izquierda.

- Si decide rechazar o finalizar la llamada, seleccione  (ignorar) en la interfaz de información del conductor con la rueda de selección izquierda.

▣ Recepción de una llamada



Llamada en espera

Seleccione  (respuesta) para poner la llamada actual en espera y responder una llamada entrante.

Seleccione  con la rueda de selección izquierda para volver a la llamada actual.

Seleccione  (ignorar) para ignorar la llamada entrante si no desea responderla.

Seleccione  si desea colgar la llamada actual.

Puede seleccionar los iconos de la pantalla del sistema de audio/información en lugar de los botones  y  de la interfaz de información del conductor.

■ Opciones durante una llamada

Las opciones siguientes están disponibles durante una llamada.

Silencio: Permite silenciar el teléfono.

Usar portátil: Permite transferir una llamada del sistema a su teléfono.

Teclado: Permite enviar números durante una llamada. Resulta útil cuando se llama a un sistema telefónico dirigido por menú.

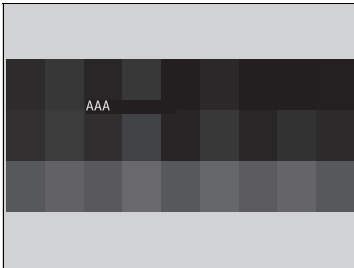

Las opciones disponibles se muestran en la mitad inferior de la pantalla.

Seleccione la opción.

- ▶ El icono de silencio aparece cuando se selecciona **Silencio** si hay visualizada otra pantalla de fuente que no sea la del teléfono. Seleccione **Silencio** de nuevo para desactivarla.

☒ Opciones durante una llamada

Teclado: Disponible en algunos teléfonos.

También puede seleccionar los iconos de la pantalla del sistema de audio/información.

Conducción

En este capítulo se aborda la conducción y el suministro.

Antes de conducir	330	Sistema de control de presión de los neumáticos (TPMS)	363	Asistencia en atascos	425
Circulación con un remolque	334	Modelos de México		Sistema de mitigación de salida de carretera	434
Instrucciones fuera de carretera	335	Sistema de control de presión de los neumáticos (TPMS) - Se requiere explicación de ámbito federal	366	Cámara detectora delantera	442
Durante la conducción		Batería de alta tensión	368	Sensor de radar	444
Encendido de la alimentación	337	LaneWatch	369	Sensores de sonar	445
Precauciones durante la conducción	344	Honda Sensing	372	Frenado	
Transmisión	346	Sistema de frenado de mitigación de colisión (CMBS)	375	Sistema de frenos	446
Cambios	347	Control de frenada a baja velocidad	387	Sistema de frenos antibloqueo (ABS)	453
Selector de paleta de desaceleración	349	Control de cruceo adaptativo (ACC) con seguimiento a baja velocidad	393	Sistema de asistencia al frenado	454
Sistema de alerta acústica del vehículo	352	Sistema de asistencia de permanencia en carril (LKAS)	413	Estacionamiento del vehículo	455
Interruptor de modo Directa	353			Cámara trasera con múltiples vistas	462
Sistema de control de descenso de pendientes	357			Suministro	464
Sistema auxiliar de estabilidad del vehículo (VSA)	359			Consumo de combustible y emisiones de CO₂	469
Asistencia de maniobrabilidad ágil	361				
Sistema AWD en tiempo real con control inteligente*	362				

* No disponible en todos los modelos

Preparativos para la conducción

Compruebe los elementos que se indican a continuación antes de ponerse en marcha.

■ Comprobaciones del exterior

- Asegúrese de que no haya ninguna obstrucción en las ventanillas, los retrovisores exteriores, las luces exteriores ni otras partes del vehículo.
 - ▶ Retire la escarcha, el hielo o la nieve que pueda haber.
 - ▶ Retire la nieve que pueda haber en el techo, ya que podría deslizarse hacia abajo y obstaculizar su campo de visión mientras conduce. Si se ha congelado, elimine el hielo cuando se haya ablandado.
 - ▶ Al eliminar el hielo de alrededor de las ruedas, tenga cuidado de no dañar la rueda o sus componentes.
- Asegúrese de que el cofre está bien cerrado.
 - ▶ Si el cofre se abre mientras conduce, le obstaculizará su campo de visión hacia delante.
- Asegúrese de que los neumáticos están en buen estado.
 - ▶ Compruebe la presión del aire y si presentan daños y un desgaste excesivo.
 - 🔧 **Comprobación y mantenimiento de los neumáticos** P. 502
- Asegúrese de que no hayan personas ni objetos detrás del vehículo o alrededor del mismo.
 - ▶ Hay puntos ciegos desde el interior.

🔧 Comprobaciones del exterior

AVISO

Si las puertas no se pueden abrir porque se han congelado, vierta agua caliente por los bordes de las mismas para derretir el hielo. No trate de forzar la apertura de las puertas, ya que se puede dañar el burlete. Seque la zona de inmediato para evitar que se vuelva a congelar.

No vierta agua caliente en el bombillo de la cerradura. Si se congela el agua en el orificio, no podrá introducir la llave.

El calor procedente del motor y del escape pueden prender los materiales inflamables que queden debajo del cofre, provocando un incendio. Si ha estacionado su vehículo por un período prolongado, revíselo y quite cualquier tipo de desecho que pueda haberse acumulado, por ejemplo, hierbas y hojas secas que hayan caído o que algún pequeño animal haya llevado para formar un nido. Compruebe también que no haya quedado material inflamable debajo del cofre, después de que usted u otra persona hayan realizado el mantenimiento del vehículo.

■ Comprobaciones del interior

- Almacene o fije todos los elementos a bordo correctamente.
 - ▶ Si lleva demasiado equipaje o lo almacena de forma inadecuada, pueden verse afectados la maniobrabilidad, la estabilidad, la distancia de frenado y los neumáticos, lo que mermaría la seguridad del vehículo.
 - **Límite de carga** P. 333
- No apile objetos a una altura superior a la del asiento.
 - ▶ Pueden obstaculizarle el campo de visión y podrían salir despedidos hacia delante en caso de frenado brusco.
- No coloque nada en los huecos para los pies de los asientos delanteros. Asegúrese de que las alfombras estén bien sujetas.
 - ▶ Si hay algún objeto o la alfombra está suelta, puede tener problemas para pisar los pedales de freno y acelerador mientras conduce.
- Si lleva animales a bordo, no deje que se muevan por el vehículo.
 - ▶ Puede afectar a la conducción y provocar una colisión.
- Cierre bien todas las puertas y el maletero.
- Ajuste correctamente su asiento.
 - ▶ Ajuste también las posiciones de las cabeceras delanteras.
 - **Asientos** P. 194
 - **Ajuste de la posición de las cabeceras delanteras** P. 201
- Ajuste correctamente los retrovisores y el volante.
 - ▶ Ajústelos estando sentado con el asiento ya ajustado.
 - **Retrovisores** P. 192
 - **Ajuste del volante** P. 191

☒ Comprobaciones del interior

La alineación de los faros se ajusta en fábrica y no es necesario ajustarla. Sin embargo, si suele transportar objetos pesados en el maletero, la alineación deberá ser reajustada por un técnico calificado o en un distribuidor.

- Asegúrese de que los objetos que haya en el suelo detrás de los asientos delanteros no puedan rodar debajo de los mismos.
 - ▶ Pueden afectar a la capacidad del conductor para utilizar los pedales, al funcionamiento de los asientos o al funcionamiento de los sensores situados debajo de los asientos.
- Todos los ocupantes del vehículo deben abrocharse el cinturón de seguridad.
 - **Abrocharse el cinturón de seguridad** P. 49
- Asegúrese de que los indicadores del tablero de instrumentos se encienden al arrancar el vehículo y se apagan poco después.
 - ▶ Si se indica algún problema, el vehículo se debe inspeccionar siempre en un distribuidor.
 - **Indicadores** P. 100

Límite de carga

Al cargar el equipaje, la capacidad máxima de carga es de 566 kg. Este valor incluye a los pasajeros y todo lo que lleve dentro del vehículo y en el techo.

➤ **Especificaciones** P. 566

☒ Límite de carga

⚠ ADVERTENCIA

Una sobrecarga o una carga inadecuada puede afectar a la maniobrabilidad y estabilidad, y producir una colisión con resultado de lesiones o la muerte.

Cumpla todos los límites de carga u otras indicaciones de carga de este manual.

Su vehículo no está diseñado para remolcar un remolque. Si lo hace pueden anularse las garantías.

Información general

Su vehículo se ha diseñado principalmente para uso sobre pavimento; sin embargo, su mayor altura con respecto al suelo le permite usarlo ocasionalmente sobre carreteras sin pavimentar. No está diseñado para andar por senderos sin marcar o para otras actividades todo terreno.

Si decide conducir por caminos sin pavimentar, descubrirá que necesita otro tipo de habilidades de conducción y que la conducción de su vehículo no será la misma que en pavimento. Preste atención a las precauciones y a los consejos de esta sección, y conozca su vehículo antes de abandonar el pavimento.

Precauciones de seguridad importantes

Para evitar la pérdida de control o los vuelcos, asegúrese de seguir las siguientes precauciones y recomendaciones:

- Asegúrese de guardar el equipaje de manera adecuada y de no exceder los límites de carga.
➤ **Límite de carga** P. 333
- Mientras conduzca, asegúrese de que tanto usted como sus pasajeros siempre lleven abrochados los cinturones de seguridad.
- Mantenga una velocidad baja, y nunca conduzca más rápido de lo que le permitan las condiciones.
- Usted es el responsable de evaluar continuamente la situación y de conducir dentro de los límites permitidos.

➤ Instrucciones fuera de carretera

⚠ ADVERTENCIA

Conducir el vehículo de manera inadecuada dentro o fuera del pavimento puede provocar una colisión o vuelco en el que usted y los pasajeros podrían sufrir lesiones graves o morir.

- Siga todas las instrucciones que figuran en este manual de usuario.
- Mantenga una velocidad baja y no conduzca más rápido de lo que permitan las condiciones.

Si no maneja su vehículo de manera correcta, puede causar un choque o vuelco.

- **Información importante de manejo** P. 40
- **Precauciones durante la conducción** P. 344

Evitar inconvenientes

- **Compruebe el vehículo** antes de dejar el pavimento y asegúrese de haber completado todo el programa de mantenimiento. Preste especial atención al estado y a la presión de los neumáticos.
- **Recuerde**, la ruta que ha elegido presenta limitaciones (demasiado empinada o con baches), usted tiene limitaciones (comodidad y habilidad para conducir) y el vehículo tiene limitaciones (tracción, estabilidad y potencia). Es posible que, si no reconoce estos límites, se exponga a sí mismo y a los pasajeros a una situación de peligro.
- **La aceleración y el frenado** se deben hacer lentamente y de manera progresiva. Intentar arrancar o detenerse demasiado rápido puede resultar en pérdida de tracción y puede perder el control.
- **Evitar obstáculos y escombros** en el camino reduce la probabilidad de un vuelco o de dañar la suspensión u otros componentes.
- **Conducir por pendientes** aumenta el riesgo de vuelco, en particular si la pendiente es demasiado pronunciada. Normalmente, lo más seguro es subir o bajar las pendientes en línea recta. Si no puede ver con claridad las condiciones o los obstáculos de una pendiente, inspecciónela a pie antes de conducir por ella. Si tiene dudas sobre si puede pasar sin peligro, no lo intente. Busque otro camino. Si queda atascado mientras trepa, no trate de dar la vuelta. Regrese lentamente siguiendo el mismo camino que tomó para subir.
- **Cruzar un arroyo:** Evite cruzar arroyos profundos. Si encuentra agua en su camino (un arroyo pequeño o un charco grande, por ejemplo), evalúelo cuidadosamente antes de seguir avanzando. Asegúrese de que sea poco profundo, que corra lentamente y que tenga un suelo firme. Si no está seguro acerca de la profundidad o del piso, dé la vuelta y busque otro camino. Conducir a través de aguas profundas también puede dañar su vehículo. Al conducir con agua a la altura de la mitad de las ruedas, el agua puede entrar en la transmisión y el diferencial, diluyendo el lubricante y causando finalmente un fallo. También puede eliminar la grasa de los rodamientos de las ruedas.
- **Si se queda atascado**, circule cuidadosamente en la dirección que crea que lo ayudará a salir del atasco. No haga girar los neumáticos ya que esto empeorará la situación y puede dañar la transmisión. Si no puede salir por sus propios medios, tendrá que remolcar su vehículo. Para estos casos, el vehículo cuenta con ganchos delanteros y traseros para remolque.

Encendido de la alimentación

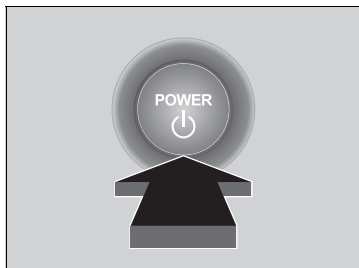
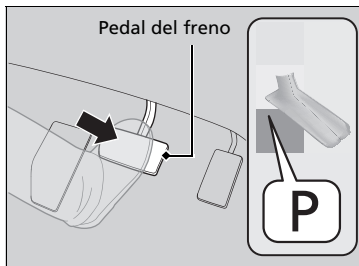

1. Asegúrese de que el freno de estacionamiento está aplicado.
 - ▶ El indicador (rojo) del freno de estacionamiento y del sistema de frenos se enciende durante 30 segundos cuando se tira hacia arriba del interruptor del freno de estacionamiento eléctrico.
2. Compruebe que la transmisión se encuentre en la posición **P** y, a continuación, pise el pedal de freno.
 - ▶ Aunque es posible arrancar el vehículo en la posición **N**, resulta más seguro hacerlo en **P**.
3. Sin pisar el pedal del acelerador, pulse el botón **POWER** a la vez que pisa el pedal de freno.

Encendido de la alimentación

Mantenga firmemente pisado el pedal de freno al encender el sistema de alimentación.

Resulta más difícil arrancar el motor cuando la temperatura ambiente es baja; ocurre lo mismo a altitudes superiores a 2.400 metros debido a que el aire es menos denso.

Para encender el sistema de alimentación cuando la temperatura ambiente es baja, apague todos los accesorios eléctricos, como las luces, el sistema de aire acondicionado y el desempañador trasero para reducir el consumo de la batería de 12 voltios.

Si el sonido del escape es anómalo o huele a gases de escape en el habitáculo, el vehículo debe inspeccionarse en un distribuidor. Puede que el motor o el sistema de escape presenten algún problema.

Acercar el control a distancia de acceso sin llave al botón **POWER** si la pila del control a distancia tiene poca carga.

▶ **Si la pila del control a distancia de acceso sin llave se está agotando** P. 539



4. Compruebe el indicador **READY**.
 - ▶ Siga pisando el pedal del freno hasta que se encienda el indicador **READY**.
 - ▶ El indicador **READY** se enciende cuando el sistema eléctrico está encendido y puede empezar a conducir.
 - ▶ Si la temperatura exterior es extremadamente baja, no puede conducir hasta que mejoren las condiciones. En este caso, el indicador **READY** no se enciende y aparece un mensaje de alerta en la interfaz de información del conductor.

➤ **Indicadores** P. 100

▶▶ Encendido de la alimentación

Es posible que el sistema de alimentación no se active si el control a distancia de acceso sin llave se encuentra bajo la influencia de ondas de radio potentes.

No mantenga pulsado el botón **POWER** para encender el sistema de alimentación. Si el sistema de alimentación no se enciende, espere como mínimo 30 segundos antes de volver a intentarlo.

Es posible que el motor no funcione cuando el vehículo esté listo para la conducción.

Puede empezar a conducir con el indicador **READY** encendido.

Si pulsa el botón **POWER** mientras pisa el pedal de freno con el indicador **READY** encendido, el modo de alimentación pasa a VEHÍCULO APAGADO y no puede empezar a conducir.

➤ **Indicador READY** P. 106

El sistema inmovilizador protege el vehículo contra el robo. Si se utiliza un llave codificada incorrectamente (u otro dispositivo), se desactivará el sistema de alimentación.

➤ **Sistema inmovilizador** P. 166



Cuando pone el modo de alimentación en la posición de CONTACTO, puede dar la sensación pedal de freno se hunde hacia abajo. Esto es normal.

■ Arranque remoto del motor

Puede arrancar de forma remota el motor mediante el control a distancia de acceso sin llave.

■ Para encender el sistema de alimentación



Pulse el botón  y después mantenga pulsado el botón .

▶ Algunas luces exteriores parpadean una vez.

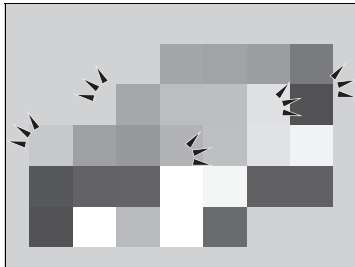

Si el sistema de alimentación se enciende correctamente, algunas luces exteriores parpadean seis veces.

▶▶ Arranque remoto del motor

⚠ ADVERTENCIA

Los gases de escape del motor contienen monóxido de carbono tóxico.

Respirar el monóxido de carbono puede ser mortal o provocar la pérdida de conocimiento.

No utilice nunca el arranque remoto del motor cuando el vehículo esté estacionado en una cochera o en otra zona con ventilación limitada.

El arranque remoto del motor puede infringir las leyes locales.

Antes de utilizar el arranque remoto del motor, verifique las leyes locales.

Si hay edificios y obstáculos entre el vehículo y el control a distancia, se reducirá la cobertura.

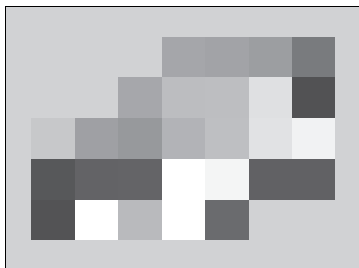

Esta distancia puede variar por interferencias eléctricas externas.



Si el sistema de alimentación no se enciende, las luces exteriores no parpadearán.

- Entre dentro de la zona de cobertura y vuelva a intentarlo.

El sistema de alimentación está encendido hasta 10 minutos sin que se haya empezado a conducir el vehículo.

Para ampliar el tiempo de funcionamiento otros 10 minutos durante los primeros 10 minutos, pulse el botón  y después mantenga pulsado el botón .

- Algunas luces exteriores parpadean seis veces si la solicitud de extensión de 10 minutos se ha transmitido correctamente.

►► Arranque remoto del motor

El sistema de alimentación podría no encenderse mediante el arranque remoto del motor si:

- Ha desactivado el ajuste de arranque remoto del motor.

► Funciones personalizadas P. 295

- El modo de alimentación no está en VEHÍCULO APAGADO.
- La marcha seleccionada se encuentra en una posición distinta de .
- El cofre está abierto o cualquier puerta o el maletero están desbloqueados.
- Ya ha utilizado el control a distancia dos veces para arrancar el sistema alimentación.
- Hay otro control a distancia de acceso sin llave registrado dentro del vehículo.
- Hay un fallo en la antena.
- La puerta se desbloquea con la llave integrada.
- La presión de aceite del motor es baja.
- La temperatura del refrigerante del motor es extremadamente alta.
- La unidad telemática* no funciona correctamente.
- La alarma del sistema de seguridad no está establecida.
- La carga de la batería de 12 voltios es demasiado baja.

■ Para apagar el sistema de alimentación

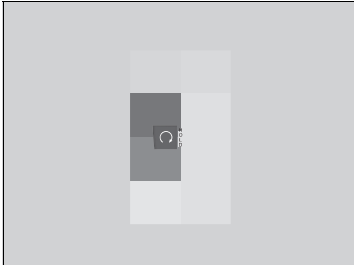

Mantenga pulsado el botón  durante un segundo.

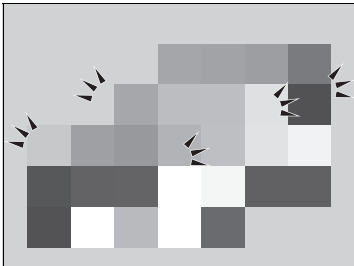

Si el sistema de alimentación se apaga correctamente, las luces exteriores parpadearán una vez.

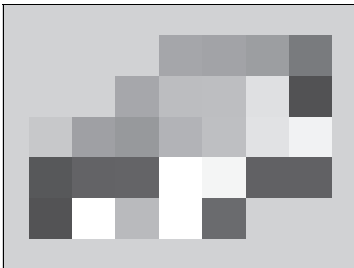

Si el control a distancia está fuera del alcance de cobertura del sistema de acceso sin llaves, las luces exteriores no parpadearán.

El sistema de alimentación no se apagará.

- ▶ Entre dentro de la zona de cobertura y vuelva a intentarlo.

☒ Arranque remoto del motor

El sistema eléctrico puede apagarse mientras está encendido si:

- No empieza a conducir el vehículo en un plazo de 10 minutos después de encender el sistema de alimentación con el control a distancia de acceso sin llave.
- El sistema eléctrico se apaga con el control a distancia de acceso sin llave.
- La alarma del sistema de seguridad no está establecida.
- La puerta se desbloquea con la llave integrada.
- El cofre está abierto o cualquier puerta o la compuerta trasera están desbloqueados.
- Pulse el botón de liberación de la palanca de cambios.
- La temperatura del refrigerante del motor es extremadamente alta.
- La batería de 12 voltios tiene poca carga.
- La presión de aceite del motor es baja.
- El indicador de averías se enciende si hay un problema con los sistemas de control de emisiones.

Mientras que el sistema de alimentación está encendido, el interior del vehículo se acondiciona automáticamente.

Si en el exterior hace calor:

- El sistema de aire acondicionado se activa en modo de recirculación.

Si en el exterior hace frío:

- El desempañador se activa a una temperatura moderadamente caliente.
- Se activa el desempañador trasero.
- Se activan la calefacción de los asientos* y el volante térmico*.

☒ **Botón del desempañador trasero** P. 188

☒ **Volante térmico*** P. 217

☒ **Calefacción de los asientos delanteros***
P. 218

* No disponible en todos los modelos

■ Inicio de la marcha

Si el sistema de alimentación se encendió con el botón  del control a distancia de acceso sin llave

1. Mantenga pisado el pedal de freno y pulse el botón **POWER**.

Si el sistema de alimentación estaba encendido en cualquier caso

2. Con el pie derecho en el pedal del freno, compruebe que el indicador **READY** está encendido y ponga la transmisión en **[D]**. Seleccione **[R]** para dar marcha atrás.
3. Con el freno de estacionamiento aplicado, levante el pie del pedal de freno y pise con suavidad el pedal del acelerador.
 - Asegúrese de que el indicador (rojo) del freno de estacionamiento y del sistema de frenos se apaga.
 - 🔧 **Freno de estacionamiento** P. 446

■ Sistema de asistencia de arranque en pendiente

El sistema de asistencia en arranque en pendiente mantiene el freno acoplado brevemente para ayudar a impedir que el vehículo ruede cuesta abajo en una pendiente al pasar el pie del pedal de freno al pedal del acelerador.

Cambie a **[D]** o **[B]** al subir una pendiente, o a **[R]** al bajarla, y suelte el pedal de freno.

►► Inicio de la marcha

Si el sistema de alimentación se encendió con el botón  del control a distancia de acceso sin llave

El sistema de alimentación se apaga cuando la transmisión se saca de **[P]** antes de pulsar el botón **POWER**. Siga el paso 1 al empezar a conducir.

También puede liberar el freno de estacionamiento pulsando el interruptor del freno de estacionamiento eléctrico mientras pisa el pedal del freno.

Cuando esté cuesta abajo, puede arrancar el vehículo con más suavidad si lo libera manualmente con el interruptor del freno de estacionamiento eléctrico en lugar de liberarlo con el pedal del acelerador.

Al ser un vehículo híbrido, podrían no percibirse los sonidos y las vibraciones del motor aunque el vehículo esté listo para conducirse. También puede hacer que no reconozca que puede arrancar.

Asegúrese de comprobar si el indicador **READY** está encendido antes de arrancar el vehículo.

►► Sistema de asistencia de arranque en pendiente

Es posible que el sistema de asistencia de arranque en pendiente no pueda impedir que el vehículo ruede cuesta abajo en pendientes muy inclinadas o deslizantes, y tampoco funcionará en pendientes muy poco inclinadas.

El sistema de asistencia de arranque en pendiente no sustituye al freno de estacionamiento.

El sistema de asistencia de arranque en pendiente funciona incluso con el VSA desconectado.

■ Parada del sistema de alimentación

El sistema de alimentación se puede apagar una vez que el vehículo está detenido completamente.

1. Coloque la transmisión en **P**.
2. Pulse el botón **POWER**.

⌘ Parada del sistema de alimentación

Modelos de México

El modo de alimentación se establecerá automáticamente en VEHÍCULO APAGADO unos 20 minutos después de que se presenten las siguientes condiciones:

- Se ha abierto una puerta, como cuando se sale del vehículo.
- La transmisión está en **P**.
- El cinturón de seguridad del conductor no está abrochado.

Precauciones durante la conducción

■ Instrucciones de conducción para su vehículo utilitario

Los vehículos utilitarios tienen un índice de vuelcos significativamente más elevado que otros tipos de vehículos. Para evitar vuelcos o pérdida de control:

- Doble en las esquinas a una velocidad menor de lo que lo haría con un vehículo de pasajeros.
- Evite hacer giros cerrados y maniobras bruscas siempre que sea posible.
- No modifique su vehículo de ningún modo que pueda elevar el centro de gravedad.
- No lleve equipaje pesado en el techo.

■ Con niebla

La visibilidad llega a ser escasa con niebla. Cuando conduzca, encienda las luces de cruce incluso durante el día. Reduzca, utilizando la línea central de la carretera, las barandillas y las luces traseras del vehículo que tiene delante como guía de conducción.

■ Con fuerte viento

Si una fuerte racha de viento lateral desvía su vehículo mientras conduce, sostenga firmemente el volante. Desacelere lentamente el vehículo y manténgalo en el centro de la carretera. Tenga cuidado con las ráfagas de viento, especialmente cuando el vehículo sale de un túnel, al conducir sobre puente, en la orilla de un río y a través de un área abierta como una presa, y al adelantar a un camión grande.

■ Con lluvia

La carretera es resbaladiza cuando llueve. Evite un frenado intenso, una aceleración rápida, cambios bruscos de dirección y sea más cauteloso al conducir. Es probable que note el fenómeno de aquaplaning si está conduciendo por una carretera llena de baches con charcos. No circule en lugares con mucha agua y por carreteras inundadas. Pueden resultar dañados el sistema de alimentación o la unidad motriz, o bien puede producirse una avería en los componentes eléctricos.

►► Precauciones durante la conducción

PRECAUCIÓN: No conduzca sobre una carretera inundada de agua. Si se conduce a través de determinada profundidad de agua el motor resultará dañado y el equipo eléctrico y el vehículo resultarán averiados.

AVISO

No accione la palanca de cambios mientras pisa el pedal del acelerador. La transmisión podría dañarse.

AVISO

Si el volante se gira repetidamente a una velocidad extremadamente baja, o se mantiene girado a tope a izquierda o derecha durante algunos segundos, el sistema de dirección asistida eléctrica (EPS) se calienta. El sistema entra en modo de protección y reduce su rendimiento. La rigidez del volante aumenta progresivamente. Una vez que se enfría el sistema, el sistema EPS vuelve a funcionar. Si se repiten estas condiciones de funcionamiento, se puede acabar dañando el sistema.

Si el modo de alimentación se ajusta a ACCESORIOS mientras se conduce, el sistema de alimentación se parará y se desactivarán todas las funciones de asistencia a la dirección y al frenado, por lo que resultará difícil controlar el vehículo.

No seleccione **N** durante la conducción, ya que perderá rendimiento de frenado regenerativo (y aceleración).

Durante los primeros 1.000 km (600 millas) del vehículo, evite acelerar bruscamente o pisar a tope el pedal del acelerador para evitar dañar el motor o la transmisión.

■ Otras precauciones

Si se produce un fuerte impacto con algún objeto debajo del vehículo, deténgase en un lugar seguro. Compruebe los bajos del vehículo para ver si se han producido daños y si hay fugas de líquido.

⌘ Precauciones durante la conducción

Evite frenadas fuertes durante los primeros 300 km (200 millas) tras la compra del vehículo nuevo o tras sustituir los rotores o las pastillas de freno para favorecer un asentamiento correcto.

⌘ Instrucciones de conducción para su vehículo utilitario

Si no maneja su vehículo de manera correcta, puede causar un choque o vuelco.

➤ **Información importante de manejo** P. 40

⌘ Con lluvia

Tenga cuidado cuando se produzca aquaplaning. Cuando se conduce por una carretera cubierta con agua a una velocidad excesiva, se crea una capa de agua entre los neumáticos y la superficie de la carretera. Si se produce, el vehículo no puede responder para controlar por ejemplo, el volante o el frenado.

Desacelere lentamente cuando aumente el régimen de desaceleración con el selector de paleta de desaceleración. Si la carretera es resbaladiza, un frenado regenerativo repentino puede producir que los neumáticos patinen.

Transmisión

■ Avance lento

Al igual que con un vehículo de gasolina convencional con una transmisión automática, este vehículo avanzará lentamente.

Mantenga el pedal del freno bien pisado con el vehículo parado.

■ Cambio forzado

Si pisa rápido el pedal del acelerador mientras circula cuesta arriba, es posible que el vehículo responda parecido a un automóvil con transmisión automática y aumente la velocidad de manera imprevista. Pise con cuidado el pedal del acelerador, especialmente en carreteras con el suelo resbaladizo y en las curvas.

Cambios

Cambie la posición de la palanca de cambios en función de las necesidades de conducción.

■ Posiciones de cambio

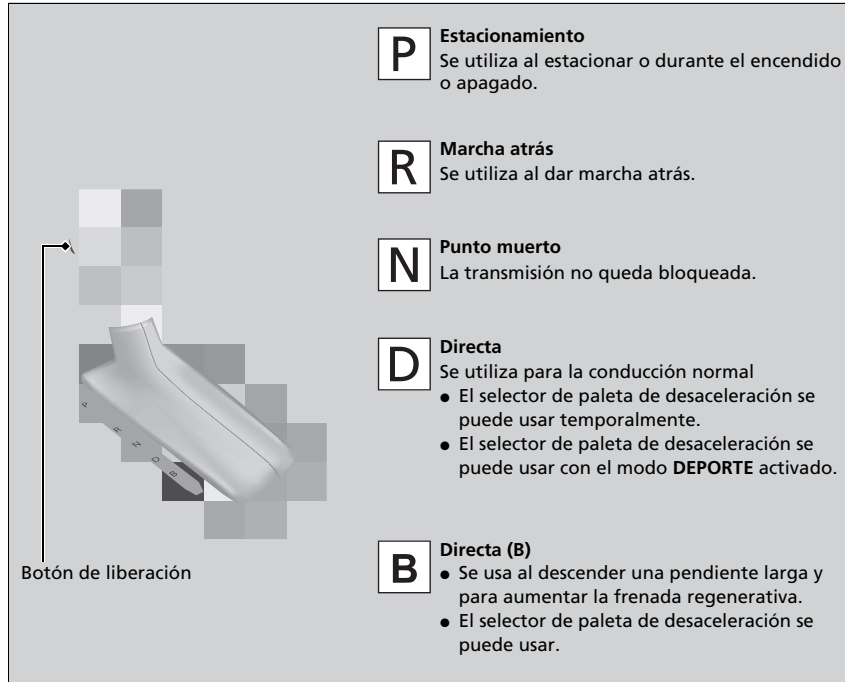

⚠ Cambios

⚠ ADVERTENCIA

El vehículo puede moverse si se deja desatendido sin confirmar que la transmisión se encuentra en la posición de estacionamiento.

Un vehículo moviéndose solo podría provocar un accidente y causar lesiones graves o mortales.

Mantenga siempre el pie en el pedal del freno hasta que haya confirmado que aparece **P** en el indicador de posición de la palanca de cambios.

Mientras el nivel de la batería de alta tensión esté lleno, o la temperatura de la batería de alta tensión esté baja, es posible que el frenado regenerativo sea menos efectivo.

Sonará el aviso acústico y aparecerá el mensaje en la interfaz de información del conductor al pisar el pedal del acelerador con la palanca de cambios en la posición **N**. Cambie la transmisión a la posición **D** o **R** con el pedal de freno pisado.

No se puede cambiar el modo de alimentación de CONTACTO a VEHÍCULO APAGADO a menos que la marcha seleccionada sea **P**.

Es posible que ocasionalmente observe que tarda más de lo normal en desplazarse el vehículo cuando seleccione **R**, suelte el pedal de freno o pise el pedal del acelerador. Esto puede producirse si el nivel de la batería de alta intensidad es extremadamente bajo, y no indica una avería del vehículo.

■ Operación de cambio

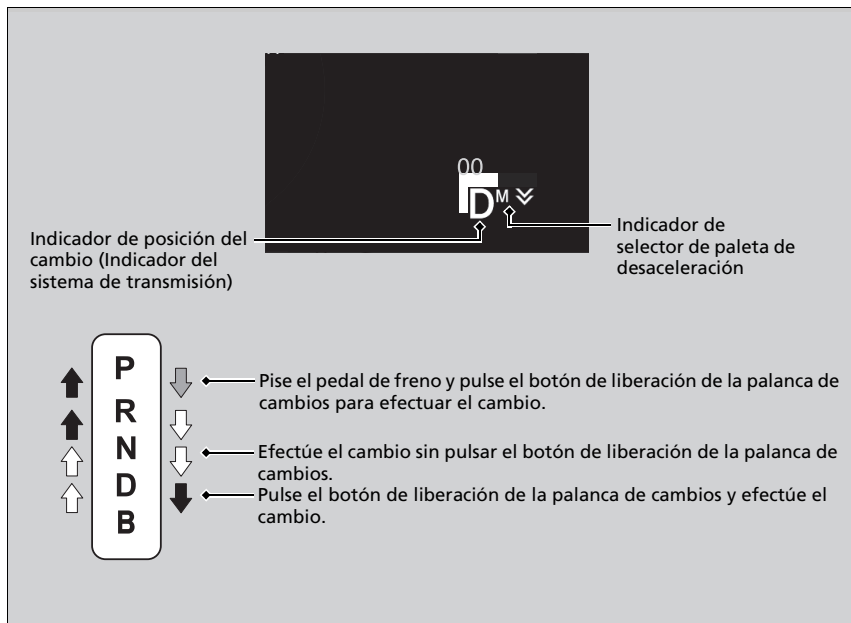

» Operación de cambio

AVISO

Cuando vaya a cambiar de **[D]** a **[R]** y viceversa, detenga el vehículo por completo y mantenga el pedal de freno pisado. Si acciona la palanca de cambios antes de que el vehículo se haya detenido por completo, la transmisión puede dañarse.

Utilice el indicador de posición de la palanca de cambios para comprobar la posición de la palanca antes de iniciar la marcha.

Si el indicador del sistema de la transmisión parpadea durante la conducción, en cualquier posición de la palanca de cambios, hay un problema con la transmisión. Evite acelerar bruscamente y lleve el vehículo a un distribuidor para que inspeccionen la transmisión lo antes posible.

Al cambiar las posiciones de la palanca de cambios en temperaturas extremadamente bajas (-30°C), puede haber un ligero retardo hasta que aparece la posición de la palanca de cambios. Confirme siempre que la posición de la palanca de cambios es correcta antes de seguir conduciendo.

Puede que no sea posible accionar la palanca de cambios si se pisa el pedal de freno mientras el botón de liberación de la palanca está pulsado. Pise el pedal de freno primero.

Selector de paleta de desaceleración

Cuando suelte el pedal del acelerador, podrá controlar el régimen de desaceleración sin quitar las manos del volante. Mediante el selector de paleta de desaceleración del volante, puede cambiar secuencialmente entre cuatro etapas de desaceleración.

Cuando desciende por una pendiente, puede utilizar el selector de paleta para mantener el régimen de desaceleración, lo que le permitirá mantener una distancia de seguridad entre su vehículo y el vehículo de delante.

Funcionamiento de selector de paleta de desaceleración

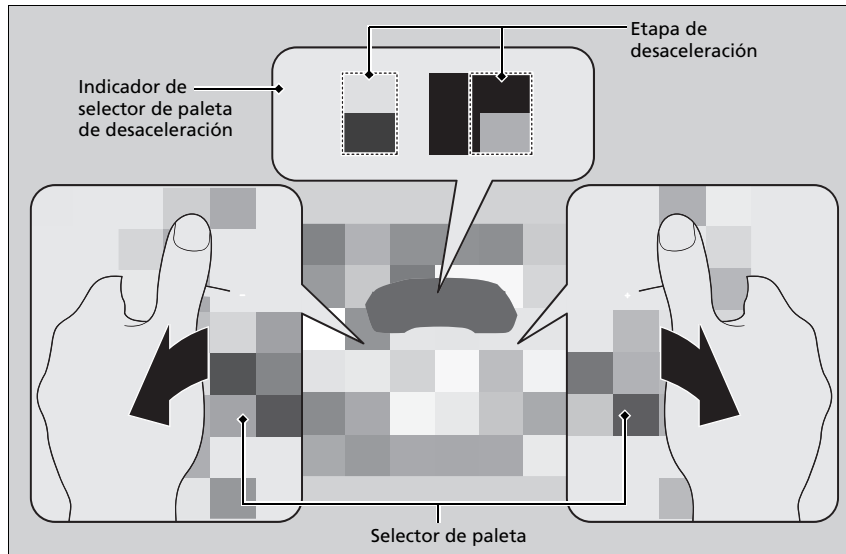

Selector de paleta de desaceleración

⚠ PRECAUCIÓN

Aumentar rápido el régimen de desaceleración con el selector de paleta correspondiente puede hacer que los neumáticos patinen y provocar un accidente grave o mortal.

Mantenga siempre un nivel de desaceleración razonable.

■ Cuando la palanca de cambios está en **D**

Si tira hacia atrás del selector de paleta, el régimen de desaceleración aumenta temporalmente y la etapa aparecerá en el indicador.

El selector de paleta de desaceleración se cancelará automáticamente y el indicador de selector de paleta de desaceleración desaparecerá cuando conduzca a velocidad constante o ralentice hasta prácticamente detener el vehículo.

■ Cuando el cambio está en **D** y el modo de conducción es **DEPORTE**

Si selecciona el modo **DEPORTE**, el régimen de desaceleración aumenta temporalmente y la etapa y **M** aparecerán.

Si desea cancelar el selector de paleta de desaceleración, salga del modo **DEPORTE**. Cuando se cancela, el indicador del selector de paleta de desaceleración desaparece.

■ Cuando la palanca de cambios está en **B**

Si cambia a **B**, el régimen de desaceleración aumenta temporalmente y la etapa y **M** aparecerán.

Si desea cancelar el selector de paleta de desaceleración, cambie a **D** y salga del modo **DEPORTE**. Cuando se cancela, el indicador del selector de paleta de desaceleración desaparece.

►► Selector de paleta de desaceleración

En las siguientes situaciones, es posible que no cambie la etapa y el icono de etapa parpadeará aunque tire hacia atrás del selector. La etapa de desaceleración puede disminuir o cancelarse automáticamente si:

- La batería de alta tensión está completamente cargada o su temperatura es demasiado fría o demasiado caliente.
- La velocidad del vehículo supera el nivel de desaceleración con el modo **DEPORTE** apagado.
- La protección del sistema híbrido es necesaria.

No puede usar el selector de paleta de desaceleración si el ACC con seguimiento de baja velocidad está funcionando. Si se acciona cualquiera de los selectores de paleta durante la conducción, el ACC con seguimiento de baja velocidad se cancelará automáticamente.

Si tira hacia atrás del selector de paleta izquierda y derecha a la vez, es posible que la etapa de desaceleración no cambie.

■ Operaciones comunes

Para seleccionar las diferentes etapas de desaceleración:

- Tire hacia atrás del selector + (lado derecho) para disminuir la etapa de desaceleración.
- Tire hacia atrás del selector - (lado izquierdo) para aumentar la etapa de desaceleración.

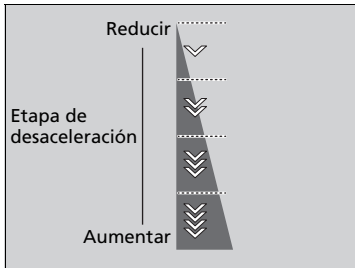

Cada vez que se acciona un selector de paleta se efectúa un único cambio de etapa de desaceleración.

- ▶ La etapa de desaceleración podría no cambiar si se mantiene el selector de paleta hacia atrás.

Sistema de alerta acústica del vehículo

Modelos de México

Alerta a los peatones cuando un vehículo está solamente propulsado por electricidad y se acerca a una velocidad aproximada de 20 km/h o menos.

Modelos de Corea

Alerta a los peatones si la transmisión del vehículo está en una marcha distinta de **P** y circula a 36 km/h como máximo.

Modelos de México

■ Botón de apagado del sistema de alerta sonora del vehículo

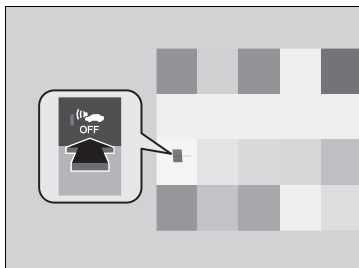

Pulse el botón para activar y desactivar el sistema.

- El indicador del botón se enciende cuando el sistema está desactivado.

El sistema se activa cada vez que arranca el sistema de alimentación, aunque lo hubiera desactivado la última vez que utilizó el vehículo.

►► Sistema de alerta acústica del vehículo

La función de pausa del sistema de alerta acústica del vehículo no se debería usar si no existe una falta de necesidad obvia para emitir sonidos de alerta en la zona circundante y si ciertamente no hay peatones en la distancia corta.

Interruptor de modo Directa

Puede elegir entre cuatro modos: **DEPORTE**, **NORMAL**, **ECON** y **NIEVE*** usando el interruptor **DRIVE MODE**.

Aparece el modo actual en la interfaz de información del conductor, y cada modo aparecerá de una manera diferente.

☒ Interruptor de modo Directa

Es posible que no pueda cambiarse el modo bajo ciertas condiciones de conducción.

Si hay un fallo en el sistema del vehículo, el siguiente mensaje aparecerá en la interfaz de información del conductor y no podrá seleccionar ningún otro modo.



* No disponible en todos los modelos

■ Selección del modo de conducción

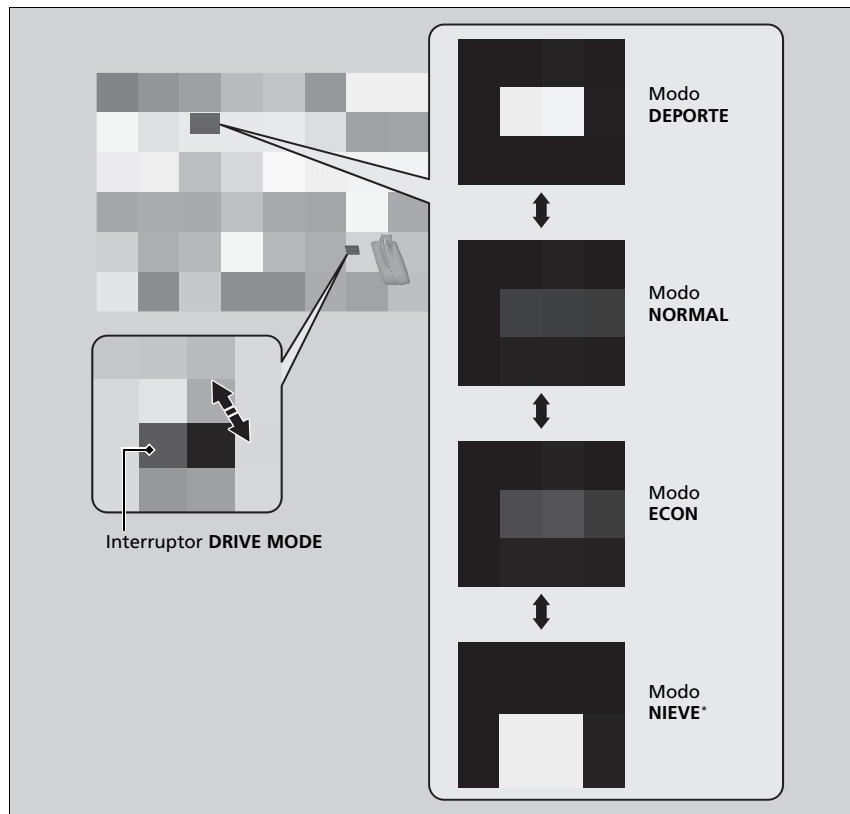

■ Modo DEPORTE

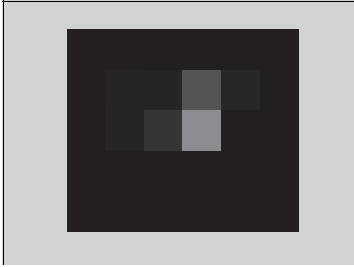

Mejora la respuesta a la acción del conductor al volante.

■ Modo NORMAL

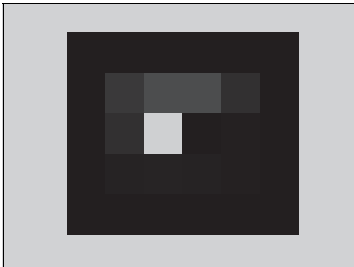

Optimiza el equilibrio entre la capacidad de maniobra y el confort.

■ Modo ECON

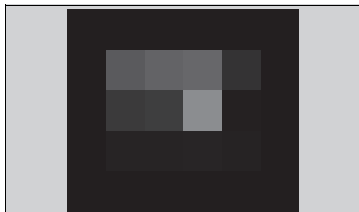

Facilita la conducción con eficiencia de combustible.

■ Modo NIEVE*

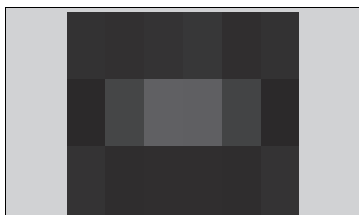

Maximiza el control en carreteras nevadas con ajustes en la transmisión.

■ Modo de próximo arranque

El modo para el próximo arranque se almacena según la siguiente tabla.

Modelos con sistema de memoria de posición de conducción

Cada control a distancia de acceso sin llaves tiene su propio modo almacenado.

Último modo	Próximo modo
DEPORTE, NORMAL o NIEVE	NORMAL
ECON	ECON

»» Modo ECON

Durante el modo **ECON**, el sistema de aire acondicionado será menos efectivo y el vehículo tardará más en acelerar.

»» Modo NIEVE*

AVISO

El modo **NIEVE** no le permite conducir en carreteras nevadas o heladas en todas las situaciones. Hay límites para el modo **NIEVE**.

Si conduce por carreteras nevadas o heladas, monte neumáticos de invierno o cadenas, reduzca la velocidad y mantenga una distancia adecuada con el resto de vehículos.

» **Dispositivos de tracción en la nieve** P. 506

Sistema de control de descenso de pendientes

Al bajar por una pendiente en la que el freno motor no es bastante para desacelerar el vehículo, este sistema ayuda a mantener una velocidad constante del vehículo sin tener que pisar el pedal de freno.

Condiciones de funcionamiento del control de descenso de pendientes

El sistema funciona en las siguientes condiciones.

- Al circular a una velocidad entre 3 y 20 km/h aproximadamente.
- Al conducir cuesta abajo.
- El pedal acelerador y el pedal de freno no están pisados.

Pantalla de la interfaz de información del conductor

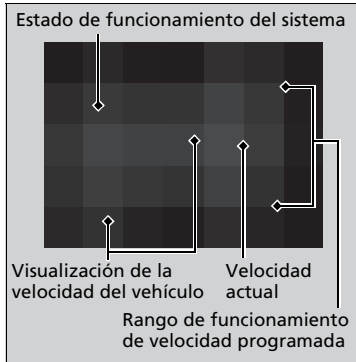

El estado de funcionamiento del sistema

- Verde: Activado
- Blanco: En espera

Visualización de la velocidad del vehículo

- Blanco: Velocidad programada
- Gris: Velocidad actual

- Parpadea cuando la velocidad del vehículo es superior a la velocidad de funcionamiento.

Sistema de control de descenso de pendientes

⚠ ADVERTENCIA

El control de descenso de pendientes no puede mantener una velocidad constante del vehículo en todas las situaciones.

Al descender una pendiente muy pronunciada o conducir por superficies muy resbaladizas, no se podrá mantener la velocidad del vehículo y podría producirse un accidente, con el consiguiente riesgo de lesiones graves o la muerte.

Ya que el control de descenso de pendientes no está diseñado para aumentar los límites del rendimiento del vehículo, el conductor siempre debe estar atento a las condiciones de la carretera y conducir de forma segura.

Las luces de freno se encenderán automáticamente mientras el sistema esté en funcionamiento.

El sistema podría no funcionar al bajar una pendiente pronunciada. Compruebe el indicador del sistema de control de descenso de pendientes para confirmar si el sistema está en funcionamiento.

El sistema podría activarse incluso al no bajar una pendiente, por ejemplo, si el vehículo se inclina al circular por superficies irregulares.

■ Cómo usar el control de descenso de pendientes

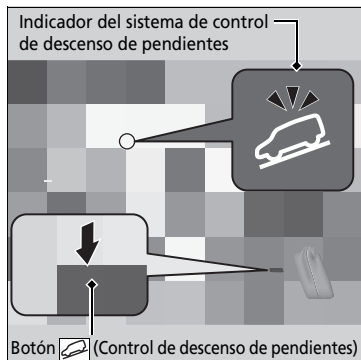

■ Para activar el sistema

Si la velocidad del vehículo es inferior a aproximadamente 20 km/h, pulse el botón  para activar el sistema.

- El sistema pasa al modo de espera y el indicador del sistema de control de descenso de pendientes (blanco) se enciende.

Cuando se cumplen las condiciones de funcionamiento, el sistema se activa, y el vehículo empieza a mantener la velocidad al conducir cuesta abajo.

- El indicador del sistema de control de descenso de pendientes (verde) se enciende cuando está en funcionamiento.

■ Para ajustar la velocidad programada

Pise el pedal acelerador o el pedal de freno para ajustar la velocidad del vehículo en el rango de funcionamiento. La velocidad del vehículo a la que suelte el pedal del acelerador o el pedal de freno será la velocidad programada.

■ Para apagar el sistema

Pulse el botón  para apagar el sistema.

►► Cómo usar el control de descenso de pendientes

Usar el sistema de forma repetida durante mucho tiempo puede ocasionar que los frenos se recalienten y el sistema puede pasar temporalmente al modo en espera.

El control de descenso de pendientes se desactiva cada vez que desactiva el sistema de alimentación, incluso si lo dejó activado la última vez que utilizó el vehículo.

Los pedales pueden vibrar o podría oír cómo funciona el sistema.

►► Para apagar el sistema

Si la velocidad del vehículo es de unos 60 km/h o superior, el sistema se apaga automáticamente.

Sistema auxiliar de estabilidad del vehículo (VSA)

El VSA ayuda a estabilizar el vehículo en las curvas si el vehículo gira más o menos de lo previsto. También contribuye a mantener la tracción sobre superficies deslizantes. Lo hace regulando la potencia del motor y aplicando los frenos de forma selectiva.

■ Funcionamiento del VSA

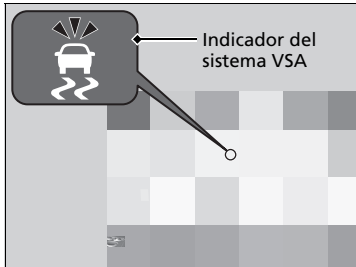

Cuando se activa el VSA, puede que note que el motor no responde al acelerador. Es posible que también note algo de ruido procedente del sistema de freno hidráulico. También verá parpadear el indicador.

⊠ Sistema auxiliar de estabilidad del vehículo (VSA)

Es posible que el VSA no funcione correctamente si se utilizan neumáticos de tipos y tamaños distintos. Asegúrese de utilizar neumáticos del mismo tipo y tamaño, y de que la presión de aire de los mismos sea la especificada.

Cuando el indicador del sistema VSA se enciende y permanece encendido durante la conducción, es posible que haya un problema con el sistema. Aunque puede que no llegue a interferir en la conducción normal, el vehículo deberá ser inspeccionado en un distribuidor de inmediato.

El VSA no puede mejorar la estabilidad en todas las situaciones de conducción y no controla la totalidad del sistema de frenado. Todavía es necesario conducir y tomar las curvas a una velocidad adecuada a las condiciones y dejar siempre un margen de seguridad suficiente.

La función principal del sistema VSA se conoce generalmente como control de estabilidad electrónico (ESC). El sistema incluye también una función de control de tracción.

Los indicadores del sistema auxiliar de estabilidad del vehículo (VSA), sistema de frenos (Ámbar), control de crucero adaptativo (ACC) con seguimiento de baja velocidad, presión baja del neumático/TPMS podrían encenderse en ámbar junto con un mensaje en el indicador cuando cambia el modo de alimentación a CONTACTO tras volver a conectar la a conectar la batería de 12 voltios.

Conduzca una distancia corta a más de 20 km/h.

Cada indicador debería apagarse. En caso contrario, pida a un distribuidor que revise el vehículo.

■ Activación y desactivación del VSA

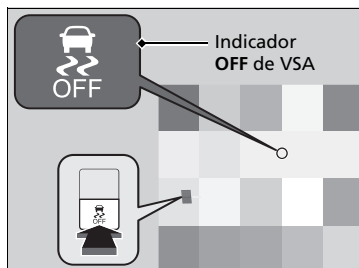

Este botón se encuentra en el panel de controles del lado del conductor. Para desactivar parcialmente la función/características de VSA, mantenga pulsado hasta que escuche un aviso acústico.

El vehículo podrá frenar y tomar curvas con normalidad, pero la función de control de tracción será menos efectiva.

A fin de restablecer la funcionalidad/funciones del VSA, pulse el botón (VSA OFF) hasta que escuche un pitido.

El VSA se activa cada vez que enciende el sistema de alimentación, aunque lo hubiera desactivado la última vez que utilizó el vehículo.

►► Sistema auxiliar de estabilidad del vehículo (VSA)

En ciertas situaciones poco frecuentes cuando el vehículo se atasca en barro poco profundo o nieve blanda, puede que resulte más fácil liberarlo desactivando temporalmente el VSA.

Cuando el botón está presionado, la función de control de tracción pierde eficacia. Esto permite que las ruedas giren con mayor libertad a baja velocidad. Únicamente debe intentar liberar el vehículo con el VSA desactivado si no es capaz de liberarlo con el VSA activado.

Inmediatamente después de liberar el vehículo, asegúrese de activar el VSA de nuevo. No recomendamos conducir el vehículo con el sistema VSA desactivado.

Puede que se escuche un ruido de motor procedente del compartimento motor mientras se realizan las comprobaciones del sistema, inmediatamente después de arrancar el motor o mientras conduce. Esto es normal.

Asistencia de maniobrabilidad ágil

Si es necesario, frena ligeramente cada una de las ruedas delanteras y traseras al girar el volante, y ayuda a mantener la estabilidad y el rendimiento en las curvas.

Asistencia de maniobrabilidad ágil

La asistencia de maniobrabilidad ágil no puede mejorar la estabilidad en todas las situaciones de conducción. Todavía es necesario conducir y tomar las curvas a una velocidad adecuada a las condiciones y dejar siempre un margen de seguridad suficiente.

Cuando el indicador del sistema VSA se enciende y permanece encendido durante la conducción, la asistencia de maniobrabilidad ágil no se activa.

Puede oír un sonido proveniente del compartimento motor mientras la asistencia de maniobrabilidad ágil está activada. Esto es normal.

Sistema AWD en tiempo real con control inteligente *

Su vehículo está equipado con el sistema AWD. Cuando el sistema detecta una pérdida en la tracción delantera, automáticamente transfiere algo de potencia a las ruedas traseras. Esto permite utilizar toda la tracción disponible y aumentar la movilidad.

De igual modo, cuando acelera, conduce y frena debe tener el mismo cuidado que tendría en un vehículo de tracción delantera.

Si hace girar excesivamente las cuatro ruedas y sobrecalienta el sistema AWD, solo las ruedas delanteras recibirán potencia. Deténgase hasta que el sistema se enfríe.

▶▶ Sistema AWD en tiempo real con control inteligente *

AVISO

No haga girar continuamente las ruedas delanteras de su vehículo. Girar continuamente las ruedas delanteras puede dañar la transmisión o el diferencial trasero.

Es posible que el sistema AWD no funcione correctamente si se utilizan neumáticos de tipos y tamaños distintos.

Asegúrese de utilizar neumáticos del mismo tipo y tamaño, y de que la presión de aire de los mismos sea la especificada.

▶ **Sustitución de neumáticos y ruedas** P. 504

Sistema de control de presión de los neumáticos (TPMS)

En lugar de medir directamente la presión en cada uno de los neumáticos, el TPMS de este vehículo supervisa y compara el radio de rodadura y las características de rotación de cada rueda y neumático mientras se conduce para determinar si uno o más neumáticos están significativamente poco inflados.

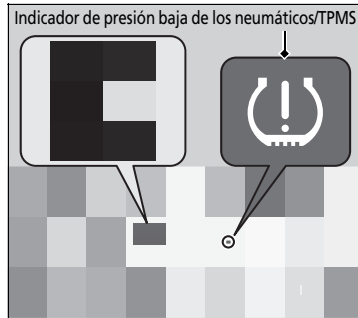

Esto provocará que se encienda el indicador de presión baja de los neumáticos/TPMS y que aparezca un mensaje en el indicador.

☒ Sistema de control de presión de los neumáticos (TPMS)

El sistema no controla los neumáticos al conducir a baja velocidad.

Condiciones como una temperatura ambiente baja o un cambio de altitud afectan directamente a la presión de los neumáticos y pueden hacer que el indicador de presión baja de los neumáticos/TPMS se encienda.

Neumáticos inflados y presión revisada en:

- Clima cálido, se pueden desinflar en climas más fríos.
- Clima frío: se pueden inflar en exceso en climas más cálidos.

El indicador de presión baja de neumáticos/TPMS no se encenderá si los neumáticos están demasiado inflados.

Es posible que el TPMS no funcione correctamente si se utilizan neumáticos de tipos y tamaños distintos. Asegúrese de usar neumáticos del mismo tipo y tamaño.

☒ **Comprobación y mantenimiento de los neumáticos** P. 502

El indicador de presión baja de neumáticos/TPMS puede activarse con demora o puede no encenderse:

- Cuando acelera, desacelera o gira el volante rápido.
- Al conducir en carreteras con nieve o deslizantes.
- Al utilizar cadenas*.

El indicador de presión baja de los neumáticos/TPMS puede activarse en las siguientes condiciones:

- Hay una carga más pesada y desigual sobre los neumáticos que durante la calibración.
- Al utilizar cadenas*.

* No disponible en todos los modelos

■ Calibración TPMS

Debe iniciar la calibración TPMS cada vez que:

- Ajuste la presión de uno o más neumáticos.
- Gire los neumáticos.
- Reemplace uno o más neumáticos.

Antes de calibrar el TPMS:

- Fije la presión de los neumáticos en frío para los cuatro neumáticos.
 📄 **Comprobación de los neumáticos** P. 502

Asegúrese de que:

- El vehículo está detenido por completo.
- La transmisión está en **P**.
- El modo de alimentación se encuentra en la posición de CONTACTO.

📄 Sistema de control de presión de los neumáticos (TPMS)

Los indicadores del sistema auxiliar de estabilidad del vehículo (VSA), sistema de frenos (Ámbar), control de crucero adaptativo (ACC) con seguimiento de baja velocidad, presión baja del neumático/TPMS podrían encenderse en ámbar junto con un mensaje en el indicador cuando cambia el modo de alimentación a CONTACTO tras volver a conectar la a conectar la batería de 12 voltios.

Conduzca una distancia corta a más de 20 km/h.

Cada indicador debería apagarse. En caso contrario, pida a un distribuidor que revise el vehículo.

📄 Calibración TPMS

El proceso de calibración requiere aproximadamente 30 minutos de manejo acumulativo a velocidades entre 50-100 km/h.

Durante este periodo, si el modo de alimentación se pasa a CONTACTO y el vehículo no se mueve en el plazo de 45 segundos, puede advertir que el indicador de presión baja de los neumáticos se enciende brevemente. Esto es normal e indica que el proceso de calibración aún no se ha completado.

Si están colocadas las cadenas*, quitelas antes de calibrar el TPMS.

Si el indicador de presión baja de neumáticos/TPMS se enciende incluso cuando están montados unos neumáticos normales especificados con un inflado correcto, haga inspeccionar el vehículo en un distribuidor.

Se recomienda que los neumáticos se sustituyan por la misma marca, modelo y tamaño que los originales. Consulte esta información con su distribuidor.

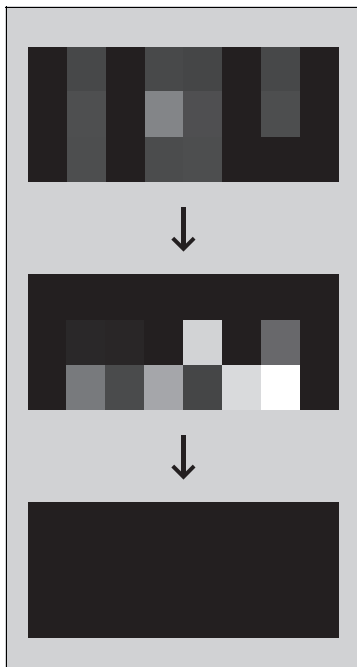

Cuando calibre el TPMS, realice lo siguiente.

📄 **Funcionamiento básico del sistema de audio** P. 231

1. Fije el modo de alimentación en CONTACTO.
2. Pulse el botón .
3. Seleccione **Configuración Vehículo**.
4. Seleccione **Calibración TPMS**.
5. Seleccione **Calibrar** o **Cancelar**.

- Si aparece el mensaje **Falló al iniciar calibración.**, repita el paso 5.
- El proceso de calibración termina automáticamente.

Modelos de México

Sistema de control de presión de los neumáticos (TPMS) - Se requiere explicación de ámbito federal

Cada neumático, incluido el de repuesto (si se incluye), debe comprobarse cada mes durante los meses de invierno e inflarse con la presión recomendada por el fabricante del vehículo, que podrá consultar en la hoja de especificaciones del vehículo o en la etiqueta de presión de inflado de los neumáticos.

(Si su vehículo tiene neumáticos de distinto tamaño al indicado en la placa de especificaciones del vehículo o la etiqueta de presión de inflado, debe calcular la presión de inflado correcta para esos neumáticos.)

Como medida de seguridad extra, el vehículo se ha equipado con un sistema de control de presión de los neumáticos (TPMS) que enciende un indicador de presión baja del neumático



cuando uno o varios neumáticos están bastante desinflados.

Igualmente, si el indicador de presión baja de los neumáticos se enciende, debe detenerse e inspeccionar los neumáticos a la mayor brevedad posible, e inflarlos con la presión correcta.

Conducir con un neumático muy desinflado puede ocasionar que el neumático se recaliente y acabe por producirse una avería en el neumático. Un inflado insuficiente también reduce la eficiencia de combustible y la duración de la banda de rodadura del neumático, además los consiguientes efectos negativos para la capacidad de frenado y maniobrabilidad.

Tenga en cuenta que el TPMS no sustituye a un mantenimiento correcto de los neumáticos, y que es responsabilidad del conductor mantener una presión correcta en los neumáticos, incluso si no se llega a una condición de inflado insuficiente que provoque que se encienda el indicador de presión baja del neumático en el TPMS.

Su vehículo también tiene un indicador de problema de funcionamiento del TPMS para señalar que el sistema no funciona bien. El indicador de problema de funcionamiento del TPMS se combina con el de presión baja del neumático. Si el sistema detecta un problema de funcionamiento, el indicador parpadeará durante aproximadamente un minuto y seguidamente permanecerá encendido fijo. Esta secuencia continuará con los siguientes arranques del vehículo si el problema de funcionamiento no se corrige.

Si el indicador de problema de funcionamiento se enciende, el sistema no podrá detectar ni señalar una presión baja del neumático conforme a lo previsto.

El TPMS puede registrar problemas de funcionamiento por varias razones, como la instalación de ruedas o neumáticos de repuesto o alternativos en el vehículo, lo que interferiría con el funcionamiento correcto del TPMS.

Compruebe siempre el indicador de problema de funcionamiento del TPMS tras sustituir uno o varios neumáticos o ruedas en su vehículo para garantizar que los neumáticos o ruedas de repuesto o alternativos no interfieren con el funcionamiento correcto del TPMS.

Batería de alta tensión

La batería de alta tensión se descarga gradualmente aunque el vehículo no esté en uso. Como resultado, si su vehículo está estacionado durante un período amplio de tiempo, es posible que el nivel de carga la batería baje. Si pasa largos períodos de tiempo a un nivel de carga bajo se reducirá la vida útil de la batería. Para mantener el estado de carga de la batería, conduzca el vehículo durante más de 30 minutos al menos una vez cada tres meses.

Las temperaturas extremadamente elevadas pueden afectar la vida útil de la batería. Puede minimizar los efectos estacionando el vehículo en la sombra durante el verano.

⚠ Bateria de alta tensión

Tenga cuidado de no dejar que la batería de alta tensión se descargue demasiado. Si el nivel de batería se acerca a cero, será imposible encender el sistema de alimentación.

LaneWatch

LaneWatch es un sistema de ayuda que le permite comprobar las áreas posteriores del lado del acompañante mostradas en la pantalla de audio/información cuando se activa el intermitente del lado del acompañante.

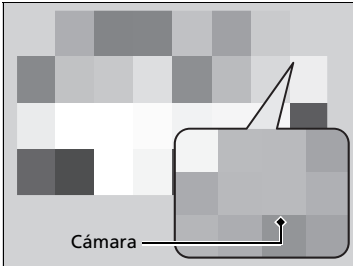

Una cámara en el retrovisor exterior del lado del acompañante supervisa estas áreas y le permite comprobar la presencia de otros vehículos, además de la inspección visual y el uso del retrovisor exterior del lado del acompañante. También puede mantener el sistema activado por su comodidad durante el manejo.

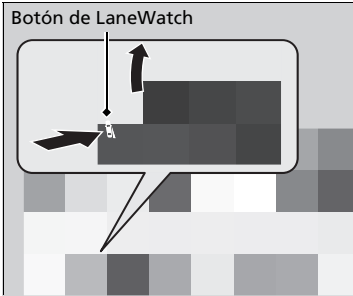

El sistema se activa cuando realiza una de estas operaciones:

- Pulsa el botón LaneWatch.
- Mueve la palanca del intermitente hacia el lado del acompañante.

El sistema se desactiva cuando pulsa de nuevo el botón LaneWatch.

⚠ LaneWatch

⚠ ADVERTENCIA

Si no se confirma visualmente que es seguro cambiar de carril antes de hacerlo, pueden producirse lesiones graves o mortales en una colisión.

No debe fiarse solo en LaneWatch al manejar.

Mire siempre a través de los espejos hacia los lados y detrás del vehículo antes de cambiar de carril para comprobar si hay otros vehículos.

Recordatorio de seguridad importante

Como todos los sistemas de ayuda, LaneWatch tiene limitaciones. Una confianza excesiva en el sistema LaneWatch podría provocar una colisión.

La función LaneWatch puede verse afectada por la meteorología, la iluminación (incluidos faros y ángulo bajo del sol), la oscuridad ambiental, la condición de la cámara y la carga.

LaneWatch puede no ofrecer la visualización del tráfico lateral y trasera prevista en las siguientes condiciones:

- La suspensión del vehículo se ha modificado, cambiando la altura del vehículo.
- Los neumáticos está más o menos inflados de lo normal.
- Los neumáticos o ruedas tienen un tamaño o construcción variados.

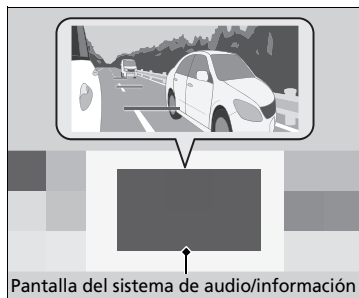

La vista del lado del acompañante se muestra en la pantalla del sistema de audio/información.

■ Personalización de la configuración de LaneWatch

Puede personalizar los siguientes elementos utilizando la pantalla de audio/información.

- **Mostrar con los intermitentes:** Permite seleccionar si se enciende el monitor de LaneWatch al activar la palanca del intermitente.
- **Tiempo de visualización después de apagar la direccional:** Permite cambiar el tiempo que permanece visible la pantalla de LaneWatch después de que la palanca del intermitente vuelva a su posición de inicio.
- **Mostrar línea de referencia:** Escoge si las líneas de referencia aparecen en el monitor LaneWatch.
- **Pantalla:** Ajusta la configuración de pantalla.
 - ▣ **Funciones personalizadas** P. 295

▣ LaneWatch

La vista que ofrece la cámara LaneWatch tiene limitaciones. Su lente única hace que los objetos de la pantalla tengan un aspecto ligeramente distinto de lo que son.

La pantalla LaneWatch no se activa cuando la transmisión está en **R**.

Para un funcionamiento adecuado de LaneWatch:

- La cámara está situada en el espejo de la puerta del lado del acompañante. Mantenga siempre este área limpia. Si la cámara está cubierta de suciedad, humedad, etc., límpiela con un paño suave y húmedo.
- No cubra las lentes de la cámara con etiquetas o calcomanías.
- No toque la lente de la cámara.

■ Líneas de Referencia

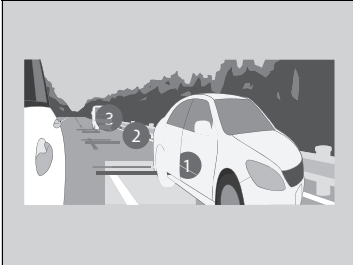

Tres líneas que aparecen en la pantalla puede dar una idea de a qué distancia se encuentran de su vehículo los vehículos u objetos de la pantalla, respectivamente. Un objeto cerca de la línea 1 (en rojo) está próximo a su vehículo, mientras que un objeto cerca de la línea 3 está más alejado.

☒ Líneas de Referencia

El área alrededor de la línea de referencia 1 (rojo) está muy cerca de su vehículo. Como siempre, asegúrese de confirmar visualmente la seguridad de un cambio de carril antes de efectuar el cambio de carril.

La distancia entre su vehículo y las líneas 1, 2 y 3 en la pantalla variará dependiendo de las condiciones de la carretera y la carga del vehículo. Por ejemplo, puede que parezca que las líneas de referencia de la pantalla estén más cerca que las distancias reales si la parte trasera del vehículo lleva una carga más pesada.

Consulte con el distribuidor si:

- El retrovisor de la puerta del lado del acompañante, o el área alrededor del mismo recibe un impacto grave, lo que tiene como resultado el cambio del ángulo de la cámara.
- La pantalla LaneWatch no se llega a encender.

Honda Sensing es un sistema de asistencia al conductor que usa tres tipos de sensores inequívocamente diferentes, un sensor de radar ubicado del emblema Honda de la parrilla delantera, una cámara detectora delantera montada en el interior del parabrisas, detrás del retrovisor, y sensores de sonar situados en los parachoques delantero y trasero.

Honda Sensing tiene las siguientes funciones.

■ Las funciones que no requieren operaciones del interruptor para activarse

- Sistema de frenado de mitigación de colisión (CMBS) ➤ P. 375
- Control de frenada a baja velocidad ➤ P. 387
- Sistema de mitigación de salida de carretera ➤ P. 434

■ Las funciones que requieren operaciones de interruptor para activarse

- Control de cruceo adaptativo (ACC) con seguimiento a baja velocidad ➤ P. 393
- Sistema de asistencia de permanencia en carril (LKAS) ➤ P. 413
- Asistencia en atascos ➤ P. 425

■ Interruptores de accionamiento para el control de cruceo adaptativo (ACC) con función de seguimiento de baja velocidad/ sistema de asistencia de permanencia en carril (LKAS)/Asistencia en atascos

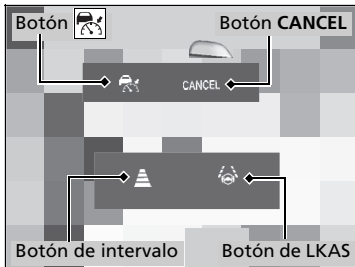

■ Botón

Púselo para activar el modo en espera para el ACC con seguimiento de baja velocidad. También puede pulsar para cancelar el sistema.

■ Botón de LKAS

Pulse para activar el modo en espera para el LKAS y la asistencia en atascos. También puede pulsar para cancelar estos sistemas.

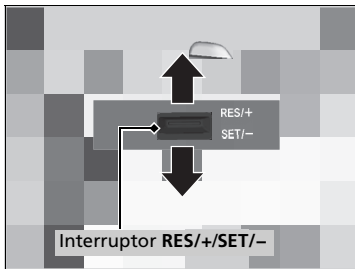

■ Botón de intervalo

Púselo para cambiar la distancia de seguimiento del ACC con seguimiento de baja velocidad.

■ Botón CANCEL

Púselo para cancelar el ACC con seguimiento de baja velocidad.

■ Interruptor RES/+ / SET/-

Pulse el interruptor **RES/+ / SET/-** hacia arriba para programar o reiniciar el ACC con el seguimiento a baja velocidad o aumentar la velocidad del vehículo. Pulse el interruptor **RES/+ / SET/-** para establecer el ACC con el seguimiento a baja velocidad o disminuir la velocidad del vehículo.

■ Contenido del indicador

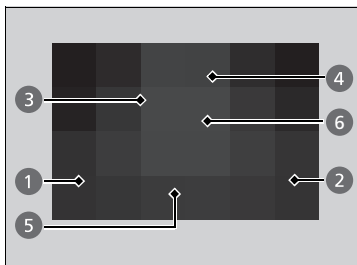

Puede ver el estado actual del control de cruceo adaptativo (ACC) con seguimiento de baja velocidad, el sistema de asistencia de permanencia en carril (LKAS) y la asistencia en atascos.

- ❶ Indica que el ACC con seguimiento de baja velocidad está listo para activarse.
 - Verde: El sistema está encendido.
 - Blanco: El sistema está en espera.
 - Ámbar: Hay un problema en el sistema.
- ❷ Indica que el LKAS o la asistencia en atascos están listos para activarse.
 - Verde: El sistema está encendido.
 - Blanco: El sistema está en espera.
 - Ámbar: Hay un problema en el sistema.
- ❸ Indica que LKAS o la asistencia en atascos están activados y si se detectan o no las líneas del carril.
 - Líneas verdes: El sistema está encendido.
 - Líneas blancas: Se han detectados líneas de carril.
 - Línea ámbar: Se ha detectado una salida del carril.
- ❹ Indica si se detecta o no un vehículo por delante.
- ❺ Indica que el ACC con seguimiento de baja velocidad muestra la velocidad programada del vehículo.
- ❻ Indica que el ACC con seguimiento de baja velocidad muestra la distancia programada del vehículo.

Sistema de frenado de mitigación de colisión (CMBS)

El sistema puede ayudarle si determina que existe la posibilidad de que su vehículo sufra una colisión con un vehículo que circula delante (incluso motos), un vehículo que se aproxima, un peatón o un ciclista que se cruzan delante.

El CMBS está diseñado para alertarle ante una posible colisión, y para ayudarle a reducir la velocidad, evitar colisiones y mitigar la gravedad de la colisión.

☒ Sistema de frenado de mitigación de colisión (CMBS)

Recordatorio de seguridad importante

El CMBS está diseñado para reducir el impacto de una colisión inevitable. No evita las colisiones ni detiene el vehículo automáticamente. Es su responsabilidad hacer funcionar el pedal de freno y el volante adecuadamente de acuerdo con las condiciones de conducción.

Es posible que el CMBS no se active o no detecte un vehículo delante del suyo en ciertas condiciones:

☒ **Condiciones y limitaciones del CMBS** P. 380

Para obtener instrucciones sobre cómo manipular correctamente el sensor de radar, consulte la siguiente página.

☒ **Sensor de radar** P. 444

Puede leer la información de manipulación de la cámara equipada con este sistema.

☒ **Cámara detectora delantera** P. 442

■ Funcionamiento del sistema

Cuándo utilizarlo

Hay una cámara de detectora delantera ubicada detrás del retrovisor.

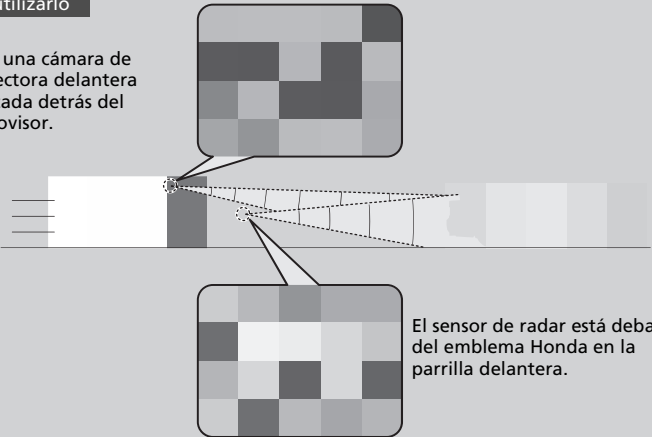

El sensor de radar está debajo del emblema Honda en la parrilla delantera.

El sistema empieza a supervisar la carretera cuando la velocidad de su vehículo es de aproximadamente 5 km/h o superior y busca otros vehículos, peatones o ciclistas que circulen delante.

El CMBS se activa cuando:

- La diferencia de velocidad entre su vehículo y el vehículo, el peatón o la bicicleta detectados delante es superior a unos 5 km/h y existe posibilidad de colisión.
- La velocidad de su vehículo es de aproximadamente 30 km/h o menos y existe posibilidad de colisión frontal con un vehículo que se aproxima cuando va a girar a la izquierda en un cruce.
- La velocidad de su vehículo es de unos 100 km/h o menos, y el sistema determina que hay una probabilidad de colisión con:
 - Se detecta un vehículo que se aproxima o parado delante del suyo.
 - Se detecta un peatón o una bicicleta en marcha delante.

▶ Funcionamiento del sistema

La cámara del CMBS también está diseñada para detectar peatones.

Sin embargo, la función de detección de peatones puede no activarse o no detectar a un peatón en la parte delantera del vehículo bajo ciertas condiciones.

Consulte las limitaciones de detección de peatones en la lista.

▶ **Condiciones y limitaciones del CMBS** P. 380

El CMBS se cancelará cuando su vehículo se detenga o el sistema determine que ya no hay riesgo de colisión.

El CMBS también podrá cancelarse si el conductor acciona el volante y el pedal de freno o acelerador para evitar una colisión.

■ Cuando el sistema se activa

El sistema emite alertas visuales y audibles de una posible colisión y se detiene si se evita la colisión.

- ▶ Realice la acción adecuada para evitar una colisión (aplique el freno, cambie de carril, etc.)

El diagrama ilustra un vehículo en un carril de tráfico. Una línea de puntos indica la trayectoria de un vehículo que se acerca desde el frente. Una alerta visual, representada por un recuadro con una pantalla, muestra un gráfico de barras que indica el nivel de riesgo de colisión. Una alerta audible, representada por un símbolo de bocina, se activa cuando el riesgo es alto. Las etiquetas 'Alertas visuales' y 'Alerta audible' están conectadas por líneas a sus respectivos elementos en el diagrama.

Puede cambiar la distancia (**Alejado/Normal/Cercano**) entre vehículos a la que se activa la alerta de colisión más temprana del sistema.

🔧 **Funciones personalizadas** P. 295

■ Fases de alerta de colisión

El sistema tiene tres fases de alerta para una posible colisión. Sin embargo, de acuerdo con las circunstancias, el CMBS puede no pasar por todas las fases antes de iniciar la última fase.

Distancia entre vehículos		CMBS		
		Los sensores detectan un vehículo	ADVERTENCIAS audibles y visuales	Frenado
Fase uno		Hay riesgo de una colisión con el vehículo delante del suyo.	Con el ajuste Alejado , las alertas sonoras y visuales se activan a una distancia mayor del vehículo de delante que con el ajuste Normal , y con el ajuste Cercano , a una distancia menor que con el ajuste Normal .	—
Fase dos		El riesgo de una colisión ha aumentado, el tiempo para responder es menor.	Alertas visuales y audibles.	Aplicado suavemente
Fase tres		El CMBS determina que una colisión es inevitable.		Aplicado con fuerza

■ Activación y desactivación del CMBS

Puede activar y desactivar el sistema mediante la interfaz de información del conductor.

- 🔘 **Cambio de la pantalla** P. 119
- 🔘 **Apoyo de seguridad** P. 132

El CMBS se activa cada vez que arranca el sistema de alimentación, aunque lo hubiera desactivado la última vez que utilizó el vehículo.

🔘 Sistema de frenado de mitigación de colisión (CMBS)

No puede desactivar el CMBS durante la conducción.

El CMBS puede desactivarse automáticamente y el indicador de apoyo de seguridad (ámbar) encenderse y mantenerse encendido bajo ciertas condiciones:

🔘 Condiciones y limitaciones del CMBS P. 380

Cuando el CMBS se activa, continuará funcionando incluso si se pisa parcialmente el pedal del acelerador. Sin embargo, se cancelará si el pedal del acelerador se pisa a fondo.

Haga que revisen el vehículo en un distribuidor si detecta un comportamiento inusual del sistema (por ejemplo, el mensaje de advertencia aparece con demasiada frecuencia).

Los indicadores del sistema auxiliar de estabilidad del vehículo (VSA), sistema de frenos (Ámbar), control de cruceo adaptativo (ACC) con seguimiento de baja velocidad, presión baja del neumático/TPMS podrían encenderse en ámbar junto con un mensaje en el indicador cuando cambia el modo de alimentación a CONTACTO tras volver a conectar la a conectar la batería de 12 voltios. Conduzca una distancia corta a más de 20 km/h. Cada indicador debería apagarse. En caso contrario, pida a un distribuidor que revise el vehículo.

■ Condiciones y limitaciones del CMBS

En las siguientes situaciones, el sensor de radar o la cámara podrían no detectar correctamente vehículos, peatones, bicicletas o estados de la carretera, lo que ocasionaría que el CMBS funcione de forma incorrecta.

➤ **Cámara detectora delantera** P. 442

➤ **Sensor de radar** P. 444

■ Condiciones ambientales

- Conducir con mal clima (lluvia, niebla, nieve, etc.).
- Cambios bruscos entre luz y oscuridad, como al entrar o salir de un túnel.
- Poco contraste entre los objetos y el fondo.
- Conducir hacia la luz del sol (por ejemplo, al amanecer o al atardecer).
- Una luz intensa se refleja en los peatones, bicicletas en movimiento o las superficies de la carretera.
- Conducir entre sombras de árboles, edificios, etc.
- Objetos o estructuras viales que se interpretan erróneamente como vehículos o peatones.
- Reflejos sobre el interior del parabrisas.
- Conducir de noche o en un lugar oscuro, como un túnel (debido a la falta de luz, es posible que no se detecten peatones u otros vehículos).

■ Condiciones de la carretera

- Conducir en una carretera nevada o húmeda (líneas de carril oscurecido, huellas de vehículos, luces reflejadas, salpicaduras de la carretera, alto contraste).
- Circular por carreteras con curvas, sinuosas u ondulantes.
- Carretera empinada o cuando el vehículo se acerca a la cima de una colina.
- Conducir por un área donde hay objetos que reflejan ondas de radio potentes en los vehículos, peatones o bicicletas en movimiento.
- El vehículo se sacude fuertemente sobre superficies irregulares de la carretera.

■ Condiciones del vehículo

- Las lentes de los faros están sucias o los faros no están ajustados correctamente.
- La parte exterior del parabrisas está bloqueada por suciedad, barro, hojas, nieve, etc.
- El interior del parabrisas está empañado.
- Una condición anómala del neumático o rueda (tamaño incorrecto, o tamaño o construcción distintos, inflado incorrecto, etc.).
- Cuando las cadenas para neumáticos* están instaladas.
- El vehículo está inclinado debido a que hay mucho peso en el maletero o a modificaciones de la suspensión.
- La temperatura de la cámara es demasiado alta.
- Conducir con el freno de estacionamiento aplicado.
- Cuando el sensor de radar detrás del emblema Honda de la parrilla delantera se ensucia.
- Conducir de noche o en un lugar oscuro (p. ej. un túnel) con los faros encendidos.
- Hay restos en el parabrisas por los limpiaparabrisas.

* No disponible en todos los modelos

■ **Ejemplos de limitaciones para la detección correcta de la cámara debido al estado del vehículo que circula delante, vehículos que se aproximan, peatones o bicicletas en movimiento**

- Hay muy poca distancia entre su vehículo y el vehículo que va delante, el vehículo que se aproxima, el peatón o la bicicleta en movimiento.
- El vehículo que circula delante, el vehículo que se aproxima, el peatón o la bicicleta de repente se ponen delante.
- La bicicleta se detiene.
- El vehículo que se aproxima o el que va delante dan bandazos de lado a lado o se cruzan en diagonal.
- Cuando el vehículo que va delante, el vehículo que se aproxima, el peatón o la bicicleta se confunden con el fondo, lo que evita que el sistema pueda reconocerlos.
- Cuando varios peatones o bicicletas van por delante en grupo.
- Cuando varias bicicletas van por delante en grupo.
- Cuando un peatón o una bicicleta cruzan la carretera demasiado rápido.
- Un peatón o una bicicleta se aproximan desde el lado contrario.
- Los faros del vehículo que va delante o del vehículo que se aproxima se encienden por un lado o no se encienden en un lugar oscuro.
- Cuando parte de un peatón (cabeza, extremidades) está oculta por algún equipaje.
- Cuando un peatón está agachado, o cuando sube las manos o está corriendo.
- Cuando el peatón es aproximadamente más bajo que 1 metro o más alto que 2 metros de altura.
- Cuando el peatón está empujando una silla de bebé o una bicicleta.

►► Sistema de frenado de mitigación de colisión (CMBS)

Asegúrese de que los neumáticos son del mismo tipo, tamaño y marca que los especificados, y que presentan un desgaste uniforme.

Si usa neumáticos de diferente tamaño, tipo o marca, o con un desgaste irregular, el sistema podría no funcionar correctamente.

No modifique la suspensión. Alterar la altura del vehículo podría evitar que el sistema funcione correctamente.

■ Ejemplos de otras limitaciones para la detección o para el funcionamiento del sistema

- El vehículo precedente es una moto pequeña, una moto con sidecar, una silla de ruedas u otro vehículo con forma especial.
- Cuando un vehículo es más bajo por la parte trasera que la delantera, como los camiones que no transportan equipaje o un vehículo estrecho.
- Cuando el vehículo que va delante, el vehículo que se cruza, el peatón o la bicicleta en movimiento no están delante del vehículo.
- Hay mucha diferencia de velocidad entre su vehículo y el vehículo que va delante, el vehículo que se aproxima, el peatón o la bicicleta en movimiento.
- Cuando el vehículo o la bicicleta en movimiento que van delante disminuyen la velocidad repentinamente.
- Cuando el conductor acciona el pedal de freno y el volante para evitar una colisión.
- Cuando se aproxima al vehículo que le precede, al vehículo que se aproxima, a peatones o bicicletas en movimiento a la vez que acelera rápido o acciona el volante (salvo al girar a la izquierda en un cruce, etc.)*¹
- Cuando la bicicleta en movimiento es de tamaño infantil, una bicicleta plegable, un triciclo u otra bicicleta con ruedas pequeñas, o una bicicleta larga, como una tándem.
- Cuando el radar y la cámara no pueden identificar correctamente la forma del vehículo que va delante, el vehículo que se aproxima, el peatón o la bicicleta en movimiento.
- Cuando la distancia mínima al suelo de un vehículo delante del suyo es muy alta.
- Cuando al girar a la izquierda o derecha y el intermitente no se activa en la misma dirección del giro.

*1: Ante la posibilidad de una colisión frontal con el vehículo que se aproxima al girar a la izquierda, el CMBS se activa. Sin embargo, podría no activarse si gira repentinamente el volante.

■ Apagado automático

El CMBS puede apagarse de manera automática y el indicador de apoyo de seguridad (ámbar) se enciende y permanece así cuando:

- Conduce todo terreno, en una carretera de montaña o en una carretera con curvas o sinuosa durante un periodo prolongado.
- Conducir con mal clima (lluvia, niebla, nieve, etc.).
- Conducir con el freno de estacionamiento aplicado.
- La temperatura de la cámara es demasiado alta.
- La parte delantera de la cámara o el sensor de radar tras el emblema Honda está cubierta porque en el parabrisas hay suciedad, niebla, lluvia, barro, nieve, sellos, accesorios, etiquetas o láminas.
- Se detecta una condición anómala en los neumáticos (tamaño equivocado del neumático, neumático pinchado, etc.).

Las condiciones que han provocado que el CMBS se haya apagado mejoran o son abordadas (por ejemplo: La limpieza), el sistema vuelve a funcionar.

■ Con bajas posibilidades de colisión

Incluso si la posibilidad de colisión es pequeña, el CMBS podría activarse en las siguientes condiciones.

Además, el sistema podría activarse si detecta una posible colisión con peatones, bicicletas o vehículos.

- Su vehículo se acerca o adelanta a otro vehículo que está girando a la izquierda o a la derecha.
- Su vehículo se acerca a otro vehículo delante del suyo y cambia de carril para pasarlo.

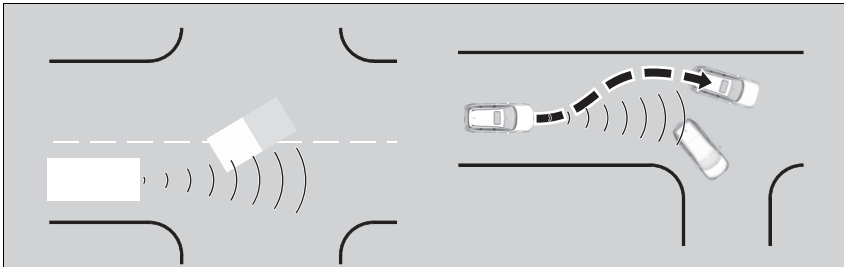

- Cuando su vehículo se aproxima a otros vehículos, peatones o bicicletas.
- Cuando los vehículos, peatones o bicicletas pasan delante de usted.
- Cuando conduce debajo de una estructura baja o por un puente estrecho a alta velocidad.
- Cuando hay señales de tráfico o estructuras, como guardarraíles, junto a la carretera en una curva.

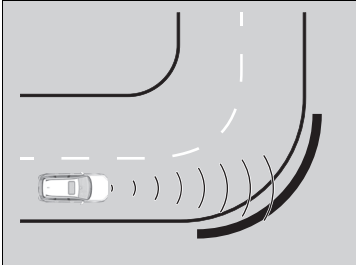

- Al circular por una carretera con curvas, su vehículo alcanza un punto en el que un vehículo que se aproxima queda justo en frente del suyo.

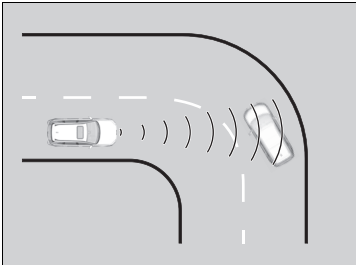

- Al aproximarse a vehículos parados o paredes, como al estacionar.

Control de frenada a baja velocidad

Mediante los sensores de sonar ubicados en los parachoques delantero y trasero, el sistema puede detectar si hay peligro de colisión potencial con una pared u otro obstáculo durante la conducción normal o cuando se pisa el pedal del acelerador con demasiada fuerza. Ante esta situación, el sistema ayuda a evitar colisiones y reducir los daños del impacto mediante la función de frenada a baja velocidad o el control de la aceleración de mitigación de colisión o el control de la aceleración de mitigación de colisión trasera.

⚠ Control de frenada a baja velocidad

⚠ ADVERTENCIA

El sistema de control de frenada a baja velocidad no puede evitar todas las colisiones y podría no reducir los daños en todas las situaciones si el acelerador se pisa de forma accidental o brusca. Confiar demasiado en este sistema podría ocasionar una colisión y lesiones graves o la muerte. Compruebe siempre el entorno, la posición del cambio y el uso del pedal. El conductor es responsable de la conducción segura del vehículo.

Si el control de frenada a baja velocidad se activa en una situación en la que no desea que se aplique el freno automático (p. ej., cuando el vehículo está entre dos vías de paso), solo tiene que pisar el pedal de freno para desactivar el sistema y seguir conduciendo conforme a lo previsto.

Si el sistema se activa por aceras o desniveles de la carretera y no puede estacionar ni evitar los obstáculos, apague el sistema.

■ Funcionamiento del sistema

■ Función de frenada a baja velocidad

La función de frenada a baja velocidad ofrece una alerta visual y sonora cuando el vehículo circula a entre 2 y 10 km/h y hay posibilidad de una colisión con una pared u otro obstáculo detectados, y además asiste en la aplicación de los frenos.

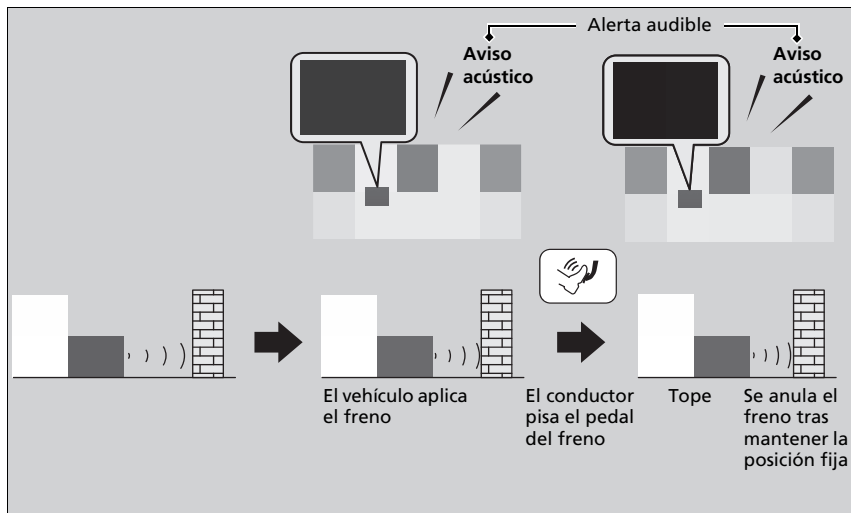

Si solo se apagan los sensores traseros que usa el sistema del sensor de estacionamiento, la función de frenada a baja velocidad no funciona con marcha atrás.

➤ **Activación y desactivación del sistema sensor de estacionamiento** P. 458

▶▶ Control de frenada a baja velocidad

Para obtener instrucciones sobre el manejo correcto de los sensores de sonar, consulte la página siguiente.

➤ **Sensores de sonar** P. 445

El vehículo soltará el freno y empezará a moverse unos segundos después de activarse el sistema. Para dejar el vehículo parado, mantenga el pedal de freno pisado o ponga la transmisión en **P**.

Para evitar que el sistema se active de forma innecesaria, desactívelo siempre durante el mantenimiento del vehículo, al remolcarlo en barcos, camiones, etc., o al usar un dinamómetro de chasis o banco de rodillos para su inspección.

Si pone algún accesorio sobre o alrededor de los sensores traseros, el sistema de control de frenada a baja velocidad podría activarse si detecta estos accesorios como un obstáculo. En tal caso, apague el sensor trasero.

➤ **Funciones personalizadas** P. 295

■ Control de la aceleración de mitigación de colisión y control de la aceleración de mitigación de colisión trasera

Cuando el vehículo se para o va a menos de 10 km/h y hay un obstáculo como una pared detectada cerca de la parte delantera o trasera del vehículo, si se pisa el pedal del acelerador más de lo necesario, el sistema le informará con una alerta visual y sonora. Al mismo tiempo, el sistema evitará movimientos bruscos hacia delante o atrás al limitar la potencia del sistema de alimentación, y la función de freno a baja velocidad se activará cuando se aproxime al obstáculo.

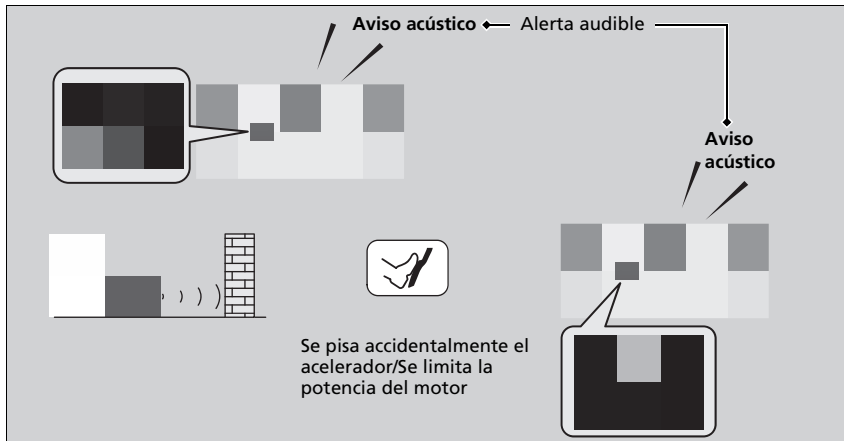

El control de la aceleración de mitigación de colisión y control de la aceleración de mitigación de colisión trasera no se activarán en las siguientes situaciones.

Al avanzar hacia delante:

- En una pendiente pronunciada o al cambiar a **P**, **R** o **N**.

Al dar marcha atrás:

- En una pendiente pronunciada o al cambiar a una marcha que no sea **R**.

Si solo se apagan los sensores traseros que usa el sistema del sensor de estacionamiento, el control de la aceleración de mitigación de colisión y control de la aceleración de mitigación de colisión trasera no funcionarán al dar marcha atrás.

🔗 **Activación y desactivación del sistema sensor de estacionamiento** P. 458

■ Activación y desactivación del sistema

Puede activar y desactivar el sistema mediante la interfaz de información del conductor.

🔗 **Cambio de la pantalla** P. 119

🔗 **Apoyo de seguridad** P. 132

El sistema se activa cada vez que arranca el sistema de alimentación, aunque lo hubiera desactivado la última vez que utilizó el vehículo.

🔗 Activación y desactivación del sistema

El sistema de control de frenada a baja velocidad podría desconectarse momentáneamente tras volver a conectar la batería de 12 voltios.

El sistema se activará automáticamente cuando el vehículo esté circulando a más de 20 km/h durante un tiempo.

Si el sistema no se activa, lleve el vehículo a un distribuidor para que lo revisen.

■ Condiciones para la cancelación

Condiciones para el control de la aceleración de mitigación de colisión y control de la aceleración de mitigación de colisión trasera.

- Cuando el acelerador ya no se pisa.
- Cuando el acelerador se pisa durante unos cuatro segundos.
- Cuando el pedal de freno está pisado.

Condiciones para la cancelación de la función de frenada a baja velocidad.

- Ha pasado algo de tiempo desde que se activó.

■ Limitaciones y condiciones del control de frenada a baja velocidad

El sistema puede no funcionar correctamente en las siguientes condiciones:

■ Ejemplos de obstáculos que los sensores de sonar no pueden detectar

- Obstáculos que no reflejan bien las ondas sonoras, como las personas, la nieve, las ropas, las esponjas, etc.
- Obstáculos finos como vallas, bicicletas, señales de tráfico, etc.
- Obstáculos cortos o pequeños.
- Obstáculos justo delante del parachoques.
- Obstáculos que no están perpendiculares al suelo.
- Objetos móviles u obstáculos que aparecen de pronto en la carretera.

⌘ Condiciones para la cancelación

Cuando la frenada a baja velocidad y el control de la aceleración de mitigación de colisión se hayan activado una vez, no volverán a activarse para el mismo obstáculo. Puede volver a activarse tras conducir durante un tiempo tras la última vez que estuvo activado.

El control de frenada a baja velocidad se activa por separado al avanzar hacia delante o marcha atrás. (Por ejemplo, si se activa al avanzar hacia delante, puede volver a activarse de inmediato si se va marcha atrás.)

Sin embargo, si la función de freno a baja velocidad se ha activado, para volver a activar el control del acelerador de mitigación de colisión y el control del acelerador de mitigación de colisión trasera, es necesario conducir una determinada distancia para reiniciar el sistema.

■ **Ejemplos de situaciones en las que los sensores de sonar no pueden detectar obstáculos**

- Los sensores de sonar están sucios (cubiertos por nieve, agua, barro, etc.).
- El vehículo está demasiado frío o caliente.
- El volante se gira bruscamente al aproximarse al obstáculo en un ángulo.

■ **Ejemplos de otros casos en los que el sistema podría no funcionar correctamente**

- El vehículo está inclinado debido a carga pesada o a modificaciones de la suspensión.
- Malas condiciones climáticas, como lluvia intensa, niebla, nieve, tormentas de arena, etc.
- La humedad/temperatura ambiente es demasiado alta o baja.
- Al bajar una pendiente muy pronunciada.
- Al aproximarse demasiado a otros vehículos con sensores de sonar u otros objetos que emiten ondas de ultrasonido.
- Una condición anómala del neumático o rueda (tamaño incorrecto, o tamaño o construcción distintos, inflado incorrecto, etc.).

■ **Situaciones en las que el sistema podría activarse incluso sin riesgo de colisión**

- Al atravesar pórticos cortos o estrechos.
- Al conducir por superficies irregulares, áreas con hierba o lugares con desniveles.
- Cuando una pared o un poste sobresalen desde una posición elevada.
- Cuando hay obstáculos junto a la carretera.
- Al conducir hacia señales, vallas, ramas de árboles, vallas de cruces ferroviarios, etc.
- Al conducir por carreteras inundadas.

Control de cruceo adaptativo (ACC) con seguimiento a baja velocidad

Ayuda a mantener una velocidad del vehículo constante y un intervalo de seguimiento programado detrás de un vehículo detectado delante y, si el vehículo detectado se detiene, puede desacelerar y detener su vehículo, sin que haga falta pisar el freno ni el acelerador. Cuando el ACC con seguimiento de baja velocidad ralentiza el vehículo mediante la aplicación de los frenos, las luces de freno del vehículo se encienden.

Cuándo utilizarlo

Hay una cámara de detectora delantera ubicada detrás del retrovisor.

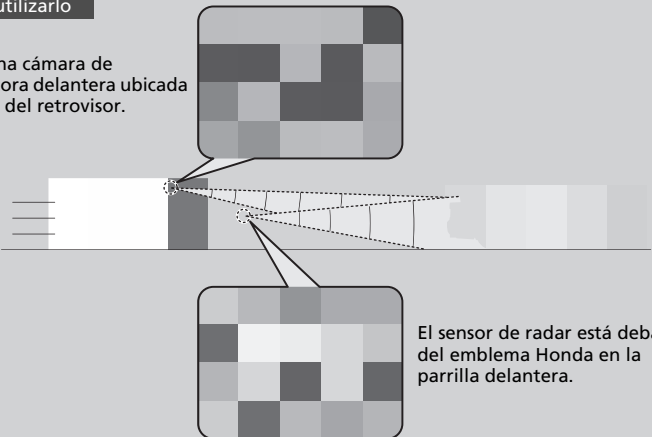

El sensor de radar está debajo del emblema Honda en la parrilla delantera.

- Velocidad del vehículo para el ACC con seguimiento a baja velocidad: **Se detecta un vehículo por delante dentro del alcance del ACC con seguimiento a baja velocidad** – El ACC con seguimiento a baja velocidad se activa con velocidades hasta $145 \text{ km/h}^1/180 \text{ km/h}^2$.
- **No se detecta un vehículo dentro del alcance del ACC con seguimiento a baja velocidad** – El ACC con seguimiento a baja velocidad se activa a una velocidad de $40 \text{ km/h}^1/30 \text{ km/h}^2$ o superior.
- Posiciones de cambio del ACC con seguimiento a baja velocidad: En **[D]**.

*1: Modelos de México

*2: Modelos de Corea

Control de cruceo adaptativo (ACC) con seguimiento a baja velocidad

⚠ ADVERTENCIA

Si el ACC con seguimiento de baja velocidad se usa incorrectamente, se puede provocar un accidente.

Utilice el ACC con función de seguimiento de baja velocidad solo en autopista y en buenas condiciones meteorológicas.

⚠ ADVERTENCIA

El ACC con seguimiento de baja velocidad tiene una capacidad de frenado limitada y no puede detener el vehículo a tiempo para evitar una colisión con otro vehículo que se detenga rápido por delante.

Esté siempre preparado para pisar el pedal del freno si las condiciones lo requieren.

Recordatorio importante

Como en cualquier sistema, hay límites para el ACC con seguimiento de baja velocidad. Use el pedal del freno cuando sea necesario y mantenga siempre una distancia segura entre su vehículo y los demás.

Para obtener instrucciones sobre cómo manipular correctamente el sensor de radar, consulte la siguiente página.

▶ **Sensor de radar** P. 444

Puede leer la información de manipulación de la cámara equipada con este sistema.

▶ **Cámara detectora delantera** P. 442

■ Cómo se activa el sistema

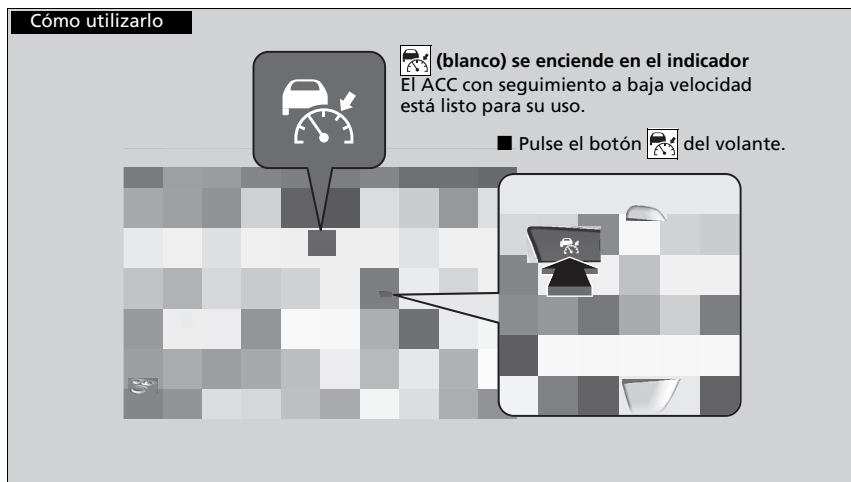

▶ Control de crucero adaptativo (ACC) con seguimiento a baja velocidad

El sensor de radar del ACC con seguimiento de baja velocidad se comparte con el sistema de frenado de mitigación de colisión (CMBS).

▶ Sistema de frenado de mitigación de colisión (CMBS) P. 375

Es posible que el ACC con seguimiento a baja velocidad no funcione correctamente en ciertas condiciones.

▶ Condiciones y limitaciones del ACC con seguimiento de baja velocidad P. 401

Cuando no se utiliza el ACC con seguimiento a baja velocidad: Desactive el control de crucero adaptativo pulsando el botón .

No use el ACC con seguimiento a baja velocidad en las siguientes condiciones:

- En carreteras con cambios de carril frecuentes o ciclos de parada y marcha continuos con tráfico, el ACC con seguimiento a baja velocidad no puede mantener una distancia apropiada entre su vehículo y el que circula delante.
- En carreteras con curvas cerradas.
- En carreteras con instalaciones de cobro de peaje u otros objetos entre carriles de tráfico, en áreas de estacionamiento o en instalaciones con paso a través del vehículo.
- En carreteras con mal tiempo (lluvia, niebla, nieve, etc.), el ACC con seguimiento de baja velocidad podría no detectar correctamente la distancia entre su vehículo y el que circula delante.
- En carreteras con superficies resbaladizas o con hielo. Las ruedas pueden girar y su vehículo podría perder el control.
- En carreteras con pendientes ascendentes o descendentes pronunciadas.
- En carreteras con ondulaciones.

Programación de la velocidad del vehículo

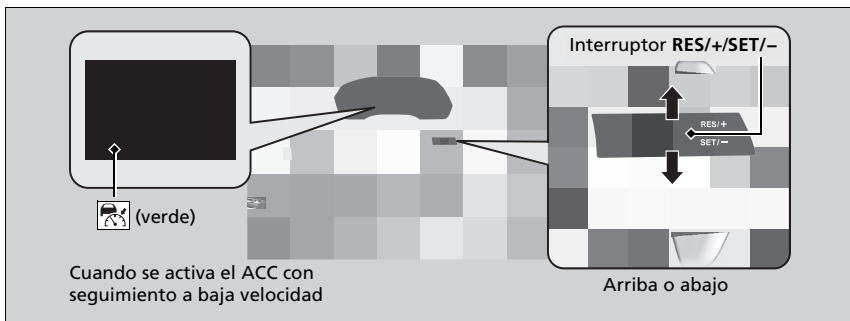

Al conducir a aproximadamente 40 km/h^{*1}/30 km/h^{*2} o una velocidad superior:

Levante el pie del pedal y pulse el interruptor **RES/+ / SET/-** hacia arriba o abajo cuando alcance la velocidad deseada. En el momento en que suelte el interruptor, la velocidad programada quedará fija y se iniciará el ACC con seguimiento de baja velocidad.

Cuando se utiliza el ACC con seguimiento a baja velocidad, se activa la asistencia a la conducción recta (una función de la servodirección eléctrica).

Al permitir que el sistema de dirección compense automáticamente la tracción natural de dirección, la asistencia a la conducción recta facilita mantener el vehículo en el carril recto.

Al conducir más lento de aproximadamente 40 km/h^{*1}/30 km/h^{*2}: Si el vehículo está en movimiento y el pedal del freno no está pisado, al pulsar el interruptor se fija la velocidad programada en aproximadamente 40 km/h^{*1}/30 km/h^{*2} independientemente de la velocidad actual del vehículo. Si el vehículo está inmóvil, puede fijar la velocidad del vehículo incluso con el pedal del freno pisado.

*1: Modelos de México

*2: Modelos de Corea

Programación de la velocidad del vehículo

Los indicadores del sistema auxiliar de estabilidad del vehículo (VSA), sistema de frenos (Ámbar), control de crucero adaptativo (ACC) con seguimiento de baja velocidad, presión baja del neumático/TPMS podrían encenderse en ámbar junto con un mensaje en el indicador cuando cambia el modo de alimentación a CONTACTO tras volver a conectar la a conectar la batería de 12 voltios.

Conduzca una distancia corta a más de 20 km/h.

Cada indicador debería apagarse. En caso contrario, pida a un distribuidor que revise el vehículo.

Modelos de México

Puede elegir el formato de visualización de las mediciones de velocidad programada en la interfaz de información del conductor o en la pantalla del sistema de audio/información entre km/h y mph.

➤ **No hay contenido** P. 134

➤ **Funciones personalizadas** P. 295

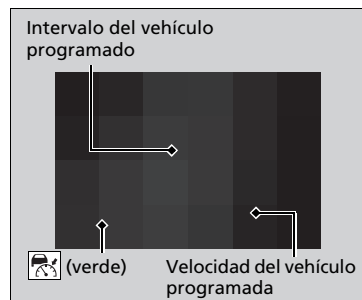

Cuando el ACC con seguimiento a baja velocidad comienza a funcionar, el icono de vehículo, las barras de intervalo y la velocidad programada aparecen en el indicador.

■ En funcionamiento

■ Hay un vehículo delante

El ACC con seguimiento de baja velocidad controla si el vehículo que le precede está dentro del alcance del ACC con seguimiento de baja velocidad. Si se detecta un vehículo por delante, el sistema del ACC con seguimiento de baja velocidad mantiene la velocidad del vehículo o lo desacelera para mantener la distancia de seguimiento programada con respecto al vehículo que le precede.

🔍 Para programar o cambiar el intervalo de seguimiento P. 406

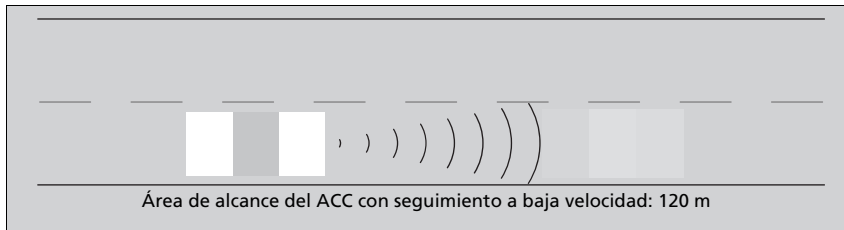

🔍 En funcionamiento

Si el vehículo que va delante reduce la velocidad de forma abrupta, o si otro vehículo se cuela delante de usted, sonará un aviso y aparecerá un mensaje en la interfaz de información del conductor.

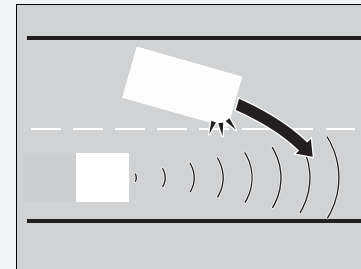

Pise el pedal del freno y mantenga una distancia adecuada con el vehículo de delante.

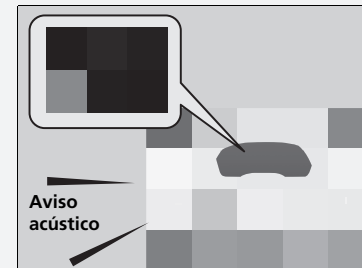

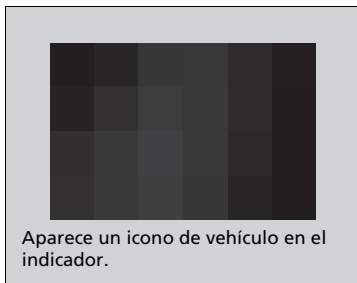

Cuando un vehículo con una velocidad inferior a la suya programada se acerca por delante o se cuela delante y lo detectan el radar y la cámara, su vehículo comienza a reducir la velocidad.

▶▶ En funcionamiento

Aunque el intervalo de seguimiento entre su vehículo y el vehículo detectado por delante sea corto, el ACC con seguimiento de baja velocidad puede comenzar a acelerar su vehículo en las siguientes circunstancias:

- El vehículo que le precede va prácticamente a la misma velocidad o más rápido que el suyo.
- Un vehículo que se cruza delante va más rápido que el suyo, por lo que la distancia entre ambos vehículos aumenta gradualmente.

También puede configurar el sistema para que suene el aviso acústico cuando se detecte un vehículo por delante entrando y saliendo del área de detección del ACC con seguimiento de baja velocidad.

Se puede activar y desactivar el pitido de detección de un vehículo.

▶▶ **Funciones personalizadas** P. 295

Limitaciones

Puede que tenga que utilizar el freno para mantener una distancia segura al usar el ACC con seguimiento de baja velocidad. Además, es posible que el ACC con seguimiento de baja velocidad no funcione correctamente en ciertas condiciones.

▶▶ **Condiciones y limitaciones del ACC con seguimiento de baja velocidad** P. 401

■ No hay ningún vehículo delante del suyo

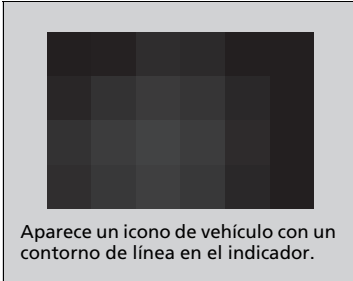

El vehículo mantiene la velocidad programada sin que haga falta tener pisado el pedal del freno o del acelerador.

Si se había detectado previamente un vehículo por delante que evitaba que su vehículo mantuviese la velocidad programada, el ACC con seguimiento de baja velocidad acelera su vehículo a la velocidad establecida y después la mantiene.

En una pendiente descendente pronunciada con el ACC con seguimiento de baja velocidad, frena para impedir una aceleración excesiva y mantener la velocidad programada. Sin embargo, la velocidad del vehículo podrá ser mayor que la velocidad programada.

■ Cuando pisa el pedal del acelerador

Puede aumentar temporalmente la velocidad del vehículo. En este caso, no hay alertas audibles o visuales aunque haya un vehículo dentro del alcance del ACC con seguimiento de baja velocidad.

El ACC con seguimiento de baja velocidad permanece encendido a menos que lo cancele. Cuando suelte el pedal del acelerador, el sistema reanuda una velocidad apropiada para mantener la distancia de seguimiento mientras el vehículo que circule delante esté dentro del área de alcance del ACC con función de seguimiento a baja velocidad (Low Speed Following).

☒ En funcionamiento

- El ACC con seguimiento a baja velocidad podría controlar temporalmente el intervalo de seguimiento entre su vehículo y el vehículo del carril adyacente o el entorno que rodea a su vehículo según las condiciones de la carretera (p. ej., curvas) o las condiciones del vehículo (p. ej., accionamiento del volante o ubicación del vehículo en el carril).

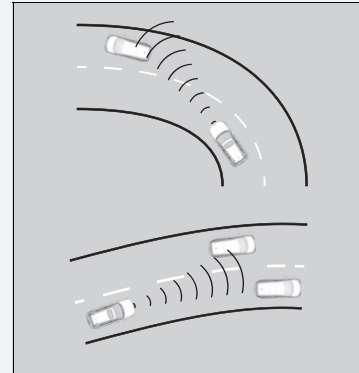

- Cuando el vehículo que va delante se aleja, como al acceder a un cruce o una zona de descanso, el ACC con seguimiento a baja velocidad podrá continuar manteniendo el intervalo de seguimiento programado durante un breve tiempo.

■ **Un vehículo detectado delante del suyo está dentro del alcance del ACC con seguimiento a baja velocidad y reduce su velocidad para detenerse**

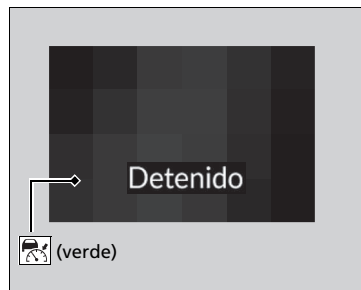

Su vehículo también se detiene automáticamente. El mensaje **Detenido** aparece en el indicador. Cuando el vehículo que le precede se vuelve a arrancar, si pulsa el interruptor **RES/+ / SET/-** hacia arriba o hacia abajo, o pisa pedal del acelerador, el ACC con seguimiento de baja velocidad vuelve a funcionar con la velocidad programada previamente.

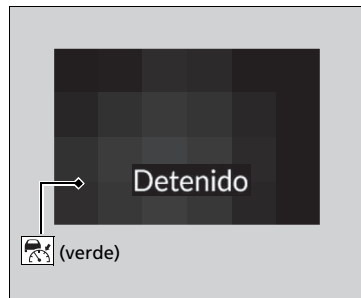

Si no tiene ningún vehículo delante antes de reanudar la conducción, pise el pedal del acelerador y el ACC con seguimiento a baja velocidad volverá a funcionar con la anterior velocidad programada.

▶▶ En funcionamiento

⚠ ADVERTENCIA

Si se sale de un vehículo que se ha detenido con el sistema ACC con seguimiento a baja velocidad en funcionamiento, el vehículo puede seguir moviéndose sin control del usuario.

Un vehículo que se mueve sin control del usuario puede provocar un accidente, produciendo lesiones graves o mortales.

Nunca salga de un vehículo cuando se detenga debido al ACC con seguimiento de baja velocidad.

■ Condiciones y limitaciones del ACC con seguimiento de baja velocidad

El sistema puede volver a apagarse automáticamente en determinadas condiciones. Algunos ejemplos de estas condiciones se indican a continuación. Otras condiciones pueden reducir algunas de funciones del ACC con seguimiento de baja velocidad.

📷 **Cámara detectora delantera** P. 442

📷 **Sensor de radar** P. 444

■ Condiciones ambientales

- Conducir con mal clima (lluvia, niebla, nieve, etc.).

■ Condiciones de la carretera

- Conducir en una carretera nevada o húmeda (líneas de carril oscurecido, huellas de vehículos, luces reflejadas, salpicaduras de la carretera, alto contraste).

■ Condiciones del vehículo

- La parte exterior del parabrisas está bloqueada por suciedad, barro, hojas, nieve, etc.
- Una condición anómala del neumático o rueda (tamaño incorrecto, o tamaño o construcción distintos, inflado incorrecto, etc.).
- La temperatura de la cámara es demasiado alta.
- El freno de estacionamiento esté aplicado.
- La parrilla delantera está sucia.
- El vehículo está inclinado debido a que hay mucho peso en el maletero o a modificaciones de la suspensión.
- Al instalar cadenas para neumáticos*.

📷 Condiciones y limitaciones del ACC con seguimiento de baja velocidad

Si necesita reparar o extraer el sensor de radar, o si la parrilla delantera ha recibido un fuerte impacto, apague el sistema pulsando el botón  y lleve el vehículo a un distribuidor.

Haga que revisen el vehículo en un distribuidor si detecta un comportamiento inusual del sistema (por ejemplo, el mensaje de advertencia aparece con demasiada frecuencia).

* No disponible en todos los modelos

■ Limitaciones de detección

- Un vehículo de repente cruza delante del suyo.
- La distancia entre su vehículo y el vehículo de delante es demasiado corta.
- Un vehículo se cuela a velocidad baja, y frena de repente.
- Acelera rápido y se acerca al vehículo precedente a alta velocidad.
- El vehículo de delante es una motocicleta, bicicleta, motoneta o cualquier otro vehículo pequeño.
- Hay animales delante del vehículo.
- Conduce por una carretera con curvas o sinuosa que hace que el sensor no pueda detectar adecuadamente si hay un vehículo delante de usted.

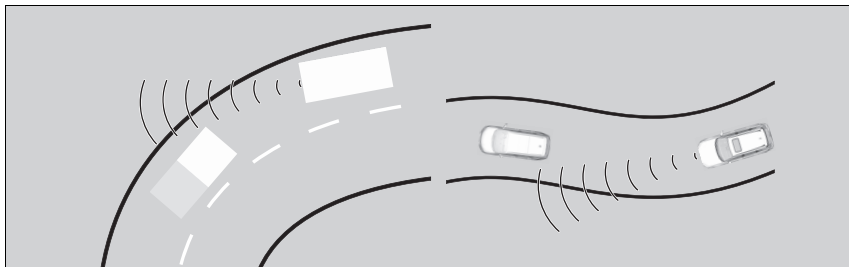

- Un vehículo de delante se detiene y hay mucha diferencia de velocidad entre su vehículo y el que va delante.
- Un vehículo que se aproxima se cruza de repente delante del suyo.
- Su vehículo se cruza abruptamente delante de un vehículo que se aproxima.

- Cuando se conduce a través de un puente de metal estrecho.

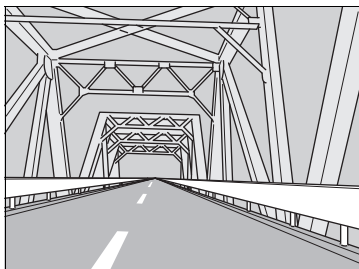

- El vehículo que va delante frena de repente.
- El vehículo que va delante tiene una forma única.

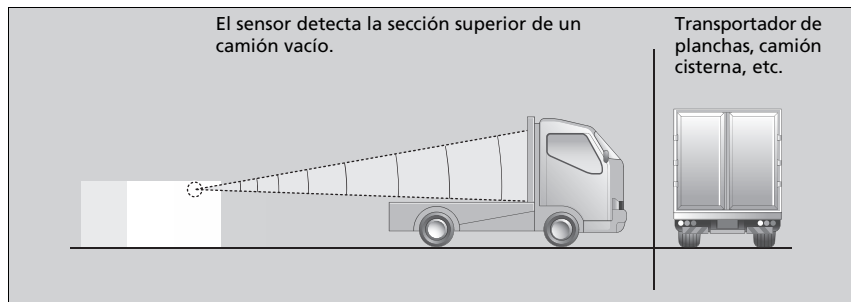

- Su vehículo o el vehículo que va delante circulan por un borde del carril.

- Cuando la distancia mínima al suelo de un vehículo delante del suyo es muy alta.

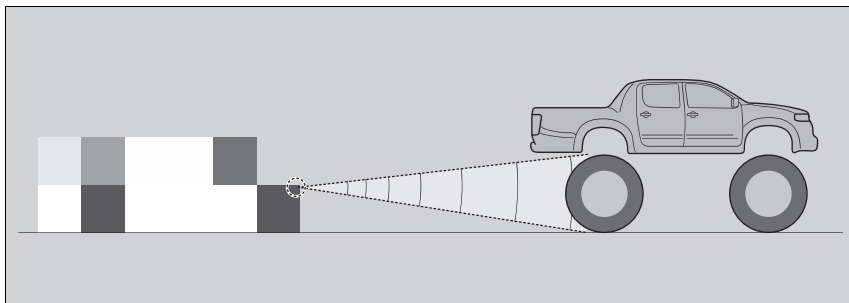

■ Ajuste de la velocidad del vehículo

Aumente o reduzca la velocidad del vehículo utilizando el interruptor **RES/+SET/-** del volante.

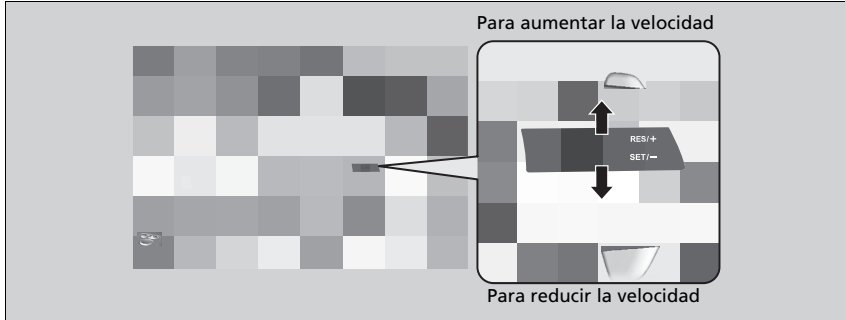

- Cada vez que presiona el interruptor **RES/+SET/-** hacia arriba o hacia abajo, la velocidad del vehículo aumenta o disminuye aproximadamente 1 km/h* en consecuencia.

Modelos de México

- Si mantiene el interruptor **RES/+SET/-** pulsado hacia arriba o hacia abajo, la velocidad del vehículo aumenta o disminuye en aproximadamente 5 km/h en consecuencia.

Modelos de Corea

- Si mantiene el interruptor **RES/+SET/-** pulsado hacia arriba o hacia abajo, la velocidad del vehículo aumenta o disminuye en aproximadamente 10 km/h en consecuencia.

▣ Ajuste de la velocidad del vehículo

Si se detecta que un vehículo delante del suyo circula a una velocidad menor que la suya aumentada programada, el ACC con seguimiento de baja velocidad puede no acelerar su vehículo. Esto permite mantener la distancia programada entre su vehículo y el vehículo que le precede.

Cuando pisa el pedal del acelerador y pulsa y suelta el interruptor **RES/+SET/-**, se programa la velocidad actual del vehículo.

* No disponible en todos los modelos

■ Para programar o cambiar el intervalo de seguimiento

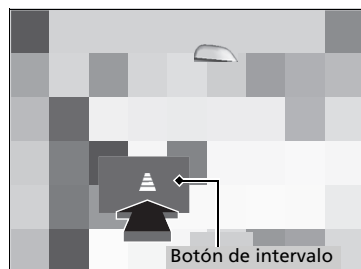





Pulse el botón de intervalo para cambiar el intervalo de seguimiento del ACC con seguimiento de baja velocidad.

Cada vez que pulse el botón, la configuración del intervalo de seguimiento (intervalo de distancia detrás de un vehículo detectado delante del suyo) alterna entre las distancias de seguimiento corta, media, larga y extralarga.

Determine el ajuste de distancia de seguimiento más adecuado en función de sus condiciones de conducción específicas. Asegúrese de cumplir los requisitos de distancia de seguimiento establecidos por la normativa local.

Cuanto mayor sea la velocidad de seguimiento del vehículo, mayor será la distancia de seguimiento corta, media, larga o extralarga. Vea los siguientes ejemplos como referencia.

Distancia		Cuando la velocidad programada es:	
		80 km/h	104 km/h
Cercano		25 metros 1,1 s	31 metros 1,1 s
Mediana		33 metros 1,5 s	42 metros 1,5 s
Alejado		47 metros 2,1 s	61 metros 2,1 s
Extralarga		65 metros 2,9 s	86 metros 2,9 s

Cuando se vehículo frena de manera automática porque un vehículo delante de él ha parado, la distancia entre ambos vehículos dependerá del ajuste de distancia del ACC con seguimiento de baja velocidad.





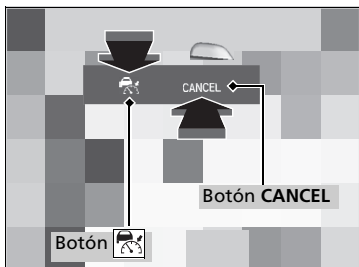

▶▶ Para programar o cambiar el intervalo de seguimiento

El conductor debe mantener siempre una distancia de frenado suficiente con el vehículo que le precede, así como tener en cuenta que las distancias o tiempos mínimos dependen del código de circulación local y que es su responsabilidad respetar dichas leyes.

■ Cancelación



Para cancelar el ACC con seguimiento de baja velocidad, realice cualquiera de las siguientes acciones:

- Pulse el botón **CANCEL**.
 - ▶ El indicador  (verde) del indicador cambia al indicador  (blanco).
- Pulse el botón .
 - ▶ El indicador  (verde) se apaga.
- Pise el pedal del freno mientras el vehículo se está moviendo hacia adelante.
 - ▶ El indicador  (verde) del indicador cambia al indicador  (blanco).

▶ Cancelación

Reactivación de la velocidad programada previamente: Una vez cancelado el ACC con seguimiento de baja velocidad, puede activarlo con la velocidad programada previamente que aparece en el indicador (en gris) pulsando el interruptor **RES/+SET/-** hacia arriba incluso si el vehículo está detenido. Si apaga el ACC con seguimiento a baja velocidad pulsando el botón **CANCEL** o pisando el pedal del freno, en el indicador aparecerá la velocidad programada previamente en gris.

Si pulsa el interruptor **RES/+SET/-**, el ACC con seguimiento a baja velocidad se activará con la velocidad mostrada. Si se muestra el indicador  (blanco) y pulsa el interruptor **RES/+SET/-** hacia arriba, pero no aparece ninguna velocidad anterior programada (en gris), la velocidad se establecerá con la velocidad actual del vehículo.

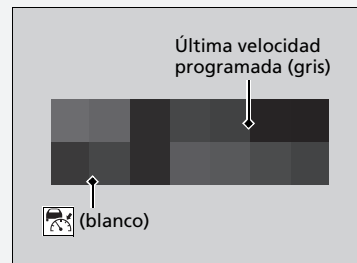

■ Cancelación automática



Cuando el ACC con seguimiento de baja velocidad se cancela automáticamente, suena el aviso acústico y aparece un mensaje en la interfaz de información al conductor. Cualquiera de las siguientes condiciones puede causar la cancelación del ACC con seguimiento a baja velocidad:

- Mal clima (lluvia, niebla, nieve, etc.)
- Cuando el sensor de radar detrás del emblema Honda de la parrilla delantera se ensucia.
- No se puede detectar el vehículo delante del suyo.
- Se detecta una condición anormal en los neumáticos, o los neumáticos patinan.
- Conducir por una carretera de montaña durante largo tiempo o en la conducción off-road.
- Movimiento abrupto del volante.
- Cuando se activan el ABS, VSA, CMBS o el control de frenada a baja velocidad.
- Cuando se encienden los indicadores de los sistemas ABS o VSA.
- Cuando el vehículo se detiene en una pendiente muy inclinada.
- Cuando aplica manualmente el freno de estacionamiento.
- Cuando el vehículo detectado dentro del alcance del ACC con seguimiento de baja velocidad está demasiado cerca de su vehículo.
- Al acelerar rápido.
- Cuando la cámara detrás del espejo retrovisor, o el área alrededor de la cámara, incluyendo el parabrisas, se ensucia.
- El vehículo ha aplicado varias veces los frenos para mantener la velocidad programada (por ejemplo, están bajando una pendiente larga).
- Cuando el sistema no detecta ninguna acción de conducción del conductor durante un tiempo con el LKAS también activado.
- Cuando se supere el peso máximo permitido.
- Al pasar por un espacio cerrado, como un túnel.
- Cuando el indicador (ámbar) del freno de estacionamiento y del sistema de frenos se enciende.

La cancelación automática del ACC con seguimiento a baja velocidad también se puede producir por los siguientes motivos. En estos casos, el freno de estacionamiento se aplicará automáticamente.

- El cinturón de seguridad del conductor se desabrocha cuando el vehículo está inmóvil.
- El vehículo se detiene durante más de 10 minutos.
- El sistema de alimentación está apagado.

☒ Cancelación

La velocidad programada no puede fijarse ni reanudarse cuando el ACC con seguimiento a baja velocidad se ha desactivado con el botón . Pulse el botón  para activar el sistema, y, a continuación, programe la velocidad deseada.

Modelos de México

■ Para cambiar del ACC con seguimiento de baja velocidad al control de cruceo

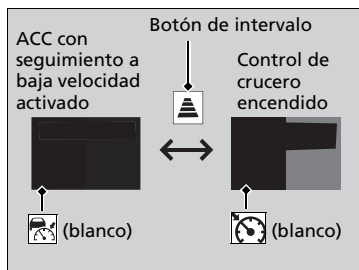

Mantenga pulsado el botón de distancia durante un segundo. Aparece **Modo de cruceo seleccionado** en la interfaz de información del conductor durante dos segundos y, a continuación, el modo cambia a cruceo.

El indicador  se enciende.

- Verde: El sistema está encendido.
- Blanco: El sistema está en espera.

Para volver al ACC con seguimiento de baja velocidad, mantenga pulsado el botón de distancia de nuevo durante un segundo.

■ Cuándo utilizarlo

Velocidad deseada a partir de aproximadamente 40 km/h.

■ Programación de la velocidad del vehículo

Levante el pie del pedal y pulse el interruptor **RES/+ / SET/-** hacia arriba o abajo cuando alcance la velocidad deseada.

En el momento en que suelta el interruptor **RES/+ / SET/-**, la velocidad queda programada y el control de cruceo se activa. El color del indicador  cambia de blanco a verde.

Cuando se utiliza el control de cruceo, se activa la asistencia a la conducción recta (una función de la servodirección eléctrica).

Al permitir que el sistema de dirección compense automáticamente la tracción natural de dirección, la asistencia a la conducción recta facilita mantener el vehículo en un carril recto.

► Para cambiar del ACC con seguimiento de baja velocidad al control de cruceo

Sea siempre consciente del modo en el que se encuentra. Cuando conduce en modo de cruceo, el sistema no le asiste para mantener un intervalo de seguimiento con el vehículo que le precede.

No puede cambiar del ACC con seguimiento de baja velocidad al control de cruceo en las siguientes situaciones:

- Cuando la velocidad del vehículo está programada.
- Cuando el ACC con seguimiento de baja velocidad no está activado.

Puede elegir el formato de visualización de las mediciones de velocidad programada en la interfaz de información del conductor o en la pantalla del sistema de audio/información entre km/h y mph.

► **No hay contenido** P. 134







► **Funciones personalizadas** P. 295

■ Ajuste de la velocidad del vehículo

- Cada vez que presiona el interruptor **RES/+SET/-** hacia arriba o hacia abajo, la velocidad del vehículo aumenta o disminuye aproximadamente 1 km/h en consecuencia.
- Si mantiene el interruptor **RES/+SET/-** pulsado hacia arriba o hacia abajo, la velocidad del vehículo aumenta o disminuye en aproximadamente 5 km/h en consecuencia.

■ Cancelación

Para cancelar el control de cruceo, realice cualquiera de las siguientes acciones:

- Pulse el botón **CANCEL**.
 - ▶ El indicador  (verde) del indicador cambia al indicador  (blanco).
- Pulse el botón .
 - ▶ El indicador  (verde) se apaga.
- Pise el pedal del freno.
 - ▶ El indicador  (verde) del indicador cambia al indicador  (blanco).

✕ Cancelación

Reactivación de la velocidad programada previamente:
Después de cancelar el control de cruceo, puede activar el control de cruceo con la velocidad programada previamente mostrada en el indicador (en gris) pulsando el interruptor **RES/+SET/-** hacia arriba mientras conduce a una velocidad de 40 km/h o superior.
Al desactivar el control de cruceo pulsando el botón **CANCEL** o pisando el pedal de freno, la última velocidad programada se muestra en gris en el indicador.
Si pulsa el interruptor **RES/+SET/-** hacia arriba, se activará el control de cruceo con la velocidad mostrada.
Si se muestra el indicador  (blanco) y pulsa el interruptor **RES/+SET/-** hacia arriba, pero no aparece ninguna velocidad anterior programada (en gris), la velocidad se establecerá con la velocidad actual del vehículo.

Cancelación

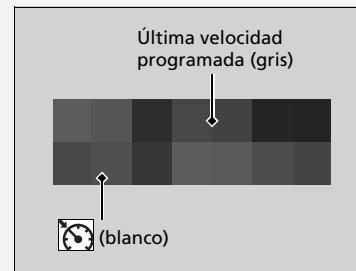

No se puede programar ni reanudar la velocidad en las siguientes situaciones:

- Cuando la velocidad del vehículo es inferior a 40 km/h
- Cuando se cancela el control de crucero pulsando el botón



A velocidades del vehículo de 35 km/h o menos, el control de crucero se cancela automáticamente.

Sistema de asistencia de permanencia en carril (LKAS)

Proporciona asistencia a la dirección para ayudar a mantener el vehículo en el centro de un carril detectado y emite alertas táctiles y visuales si se detecta que el vehículo se está saliendo de su carril.

■ **Asistencia a la dirección**
El sistema aplica par a la dirección para mantener el vehículo entre las líneas de carril izquierda y derecha. El par aplicado se hace más fuerte a medida que el vehículo se acerca a cualquiera de las líneas de carril.

■ **Cámara detectora delantera**
Controla las líneas de carril

■ **Alertas táctiles y visuales**
Vibraciones rápidas del volante y una pantalla de advertencia alertan de que el vehículo se está saliendo de un carril detectado.

Si se activa el intermitente para cambiar de carril, el sistema queda suspendido y se reanuda cuando se apaga el intermitente.
Si realiza un cambio de carril sin accionar el intermitente, se activan las alertas de LKAS y se aplica par a la dirección.

☒ Sistema de asistencia de permanencia en carril (LKAS)

Recordatorios de seguridad importantes

El sistema LKAS está diseñado solo para su comodidad. No es un sistema de conducción autónoma y siempre requiere el control y la atención del conductor. El sistema no funciona si quita las manos del volante o deja de dirigir el vehículo.

El LKAS es adecuado para su uso en autopistas o carreteras con doble carril.

No coloque objetos en el panel de instrumentos. Los objetos pueden reflejarse en el parabrisas e impedir una detección correcta de los carriles de circulación.

El LKAS solo avisa al usuario cuando se detecta una salida de carril sin que se haya hecho uso de los intermitentes. El LKAS puede no detectar todas las marcas de carril o salidas de carril; la precisión varía según la climatología, la velocidad y estado de las marcas.

Siempre es responsabilidad del usuario manejar el vehículo con seguridad y evitar las colisiones.

El LKAS puede no funcionar correctamente o puede funcionar de forma incorrecta en ciertas condiciones:

☒ **Condiciones y limitaciones del LKAS** P. 421

Puede leer la información de manipulación de la cámara equipada con este sistema.

☒ **Cámara detectora delantera** P. 442

■ Función de asistencia de permanencia en carril

Proporciona asistencia para mantener el vehículo en el centro del carril. Cuando el vehículo se acerca a una línea blanca o amarilla, la fuerza de dirección o la servodirección eléctrica se hacen más duras.

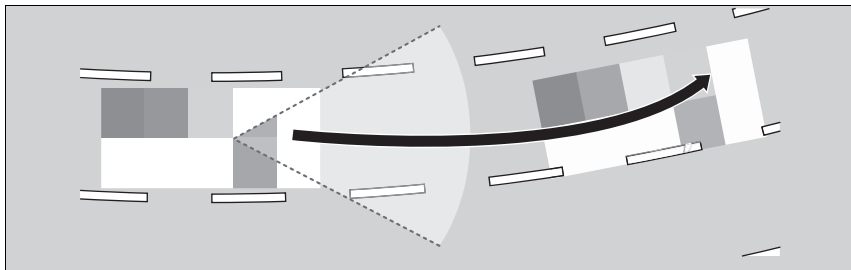

▶▶ Sistema de asistencia de permanencia en carril (LKAS)

Si no puede detectar carriles, el sistema se cancela de forma temporal. Cuando se detectan carriles, el sistema se recupera automáticamente.

El LKAS quizá no funcione como se ha diseñado al circular con atascos de tráfico (paradas y arranques continuos) o en carreteras con curvas cerradas.

■ Función de advertencia de salida de carril

Cuando el vehículo entra en la zona de advertencia, el LKAS le avisa con una ligera vibración del volante y una pantalla de advertencia.

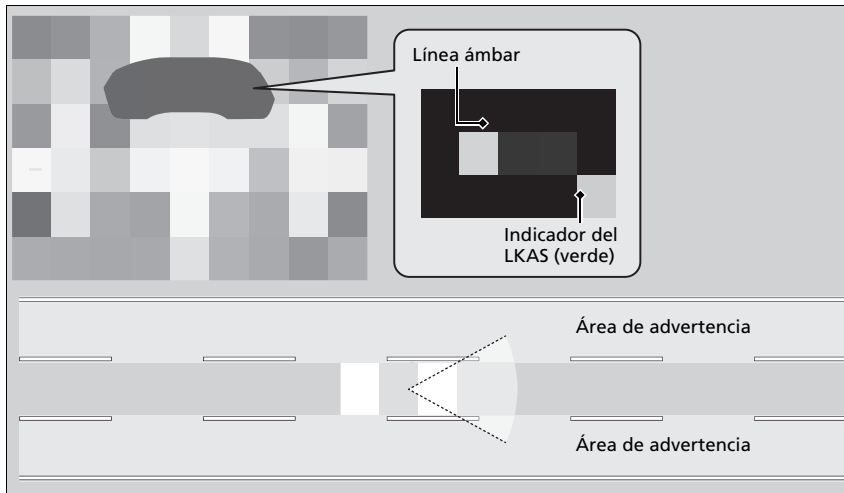

■ Cuándo se puede utilizar el sistema

El sistema se puede utilizar cuando se cumplen las siguientes condiciones.

- El carril por el que circula dispone de marcas de carril detectables a ambos lados y el vehículo está en el centro del carril.

Modelos de México

- El vehículo se desplaza entre 72 y 145 km/h aproximadamente.

Modelos de Corea

- El vehículo se desplaza aproximadamente a una velocidad entre 72 y 180 km/h.

Todos los modelos

- Circula por una carretera recta o ligeramente curvada.
- Los intermitentes están apagados.
- El pedal del freno no está pisado.

■ Cómo se activa el sistema

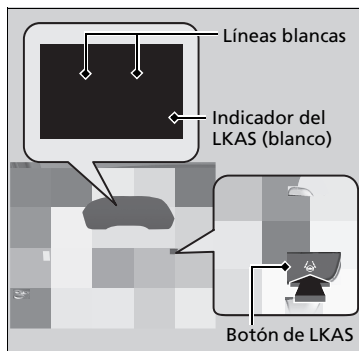

1. Pulse el botón del LKAS.

- El indicador de LKAS (blanco) aparece en el indicador.
El sistema está en espera.
- Si se detectan líneas de carril, aparecen líneas blancas en el indicador.

► Cuándo se puede utilizar el sistema

Si el vehículo se desvía hacia la línea de carril de la izquierda o la derecha debido al par aplicado por el sistema, apague el LKAS y haga revisar el vehículo en un distribuidor.

Asegúrese de mantener lo siguiente para activar el sistema correctamente;

- Mantenga el limpiaparabrisas limpio alrededor de la cámara.
- Al limpiar el parabrisas, tenga cuidado de no aplicar limpiador de parabrisas en la lente de la cámara.
- No toque la lente de la cámara.
- No coloque ningún adhesivo en la zona alrededor de la cámara.

Si el botón del LKAS se pulsa cuando el sistema se puede usar, el LKAS se activa sin estar en espera.

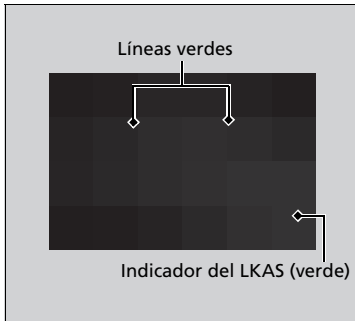

2. Mantenga el vehículo cerca del centro del carril durante la conducción.
 - ▶ El indicador de LKAS cambia de blanco a verde y las líneas blancas cambian a verde cuando el sistema empieza a funcionar tras detectar las marcas derecha e izquierda del carril.

■ Cancelación

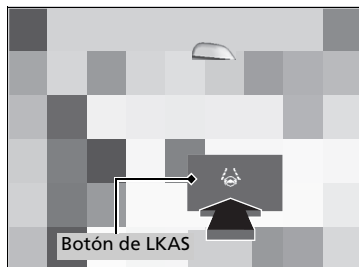

Pulse el botón del LKAS.

El LKAS se desactiva cada vez que desactiva el sistema eléctrico, incluso si lo dejó activado la última vez que utilizó el vehículo.

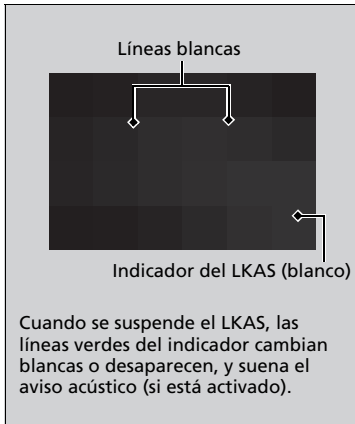

■ **El funcionamiento del sistema se suspende si:**

- La velocidad del vehículo se reduce a aproximadamente 64 km/h o menos.
 - ▶ Al aumentar la velocidad del vehículo a aproximadamente 72 km/h o más se reanuda el LKAS.
- Pise el pedal del freno.
 - ▶ El LKAS se reanuda y comienza a detectar de nuevo las líneas de carril al soltar el pedal del freno.
- El vehículo circula a la derecha o a la izquierda del carril.

☒ **Cancelación**

Puede cambiar la configuración del LKAS. Se puede activar y desactivar la suspensión del pitido de LKAS.

☒ **Funciones personalizadas** P. 295

■ **El LKAS se suspende automáticamente cuando:**

- El sistema no puede detectar líneas de carril.
- Se gira rápido el volante.
- El usuario deja de dirigir el vehículo.
- Al circular por una curva cerrada.

Modelos de México

- Al circular a una velocidad superior a 150 km/h aproximadamente.

Modelos de Corea

- Al conducir a una velocidad superior a aproximadamente 185 km/h.

Todos los modelos

- Al entrar en funcionamiento los sistema ABS o VSA.

Una vez que desaparecen estas condiciones, el LKAS se reanuda automáticamente.

■ **El LKAS se cancela automáticamente cuando:**

En los siguientes casos, las líneas de carril podrían desaparecer del indicador, sonar el aviso acústico y el LKAS podría cancelarse automáticamente:

- La temperatura de la cámara es extremadamente alta.
- Cuando la cámara detrás del espejo retrovisor, o el área alrededor de la cámara, incluyendo el parabrisas, se ensucia.

■ Condiciones y limitaciones del LKAS

El sistema puede no detectar las marcas de carril y, por lo tanto, no mantener el vehículo en el centro del carril, bajo ciertas condiciones, que incluyen las siguientes:

■ Condiciones ambientales

- Hay poco contraste entre las líneas de carril y la superficie de la carretera.
- Conducir con mal clima (lluvia, niebla, nieve, etc.).
- Al conducir por carreteras con nieve o mojadas.
- Conducir hacia la luz del sol (por ejemplo, al amanecer o al atardecer).
- Sombras de objetos adyacentes (árboles, edificios, guardarrailles, vehículos, etc.) paralelas a las líneas blancas (o amarillas).
- Cambio brusco entre luz y oscuridad debido a la entrada o salida de un túnel o la sombra de árboles, edificios, etc.
- Conducir de noche o en un sitio oscuro, como un túnel (debido a las condiciones de poca luz, las líneas de carril o la superficie de la carretera podrían no iluminarse).
- La distancia entre su vehículo y el vehículo de delante es demasiado corta, y las líneas de carril y la superficie de la carretera no son visibles.
- Luz fuerte reflejada en la carretera.

■ Condiciones de la carretera

- Al conducir por una carretera con marcas de carril temporales.
- Marcas de carril apenas visibles, múltiples o variadas sobre la carretera debido a la reparación de la carretera o a marcas de carril antiguas.

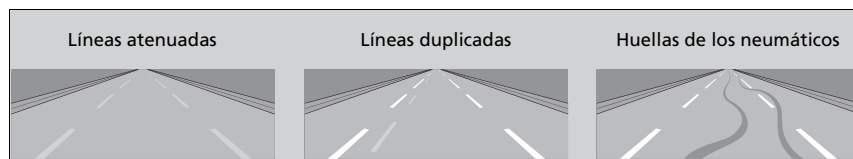

- La carretera tiene líneas de cruce, uniones, p. ej., en una intersección o cruce.
- Las marcas de carril son muy estrechas, anchas o de anchura variable.



- Parte de las marcas de carril están ocultas por un objeto, como un vehículo.
- Carretera empinada o cuando el vehículo se acerca a la cima de una colina.
- El vehículo se sacude fuertemente sobre superficies irregulares de la carretera.

- Cuando se reconocen objetos situados en la carretera (bordillos, guardarraíles, tendidos eléctricos) como líneas blancas (o amarillas).
- Circulación por carreteras en mal estado o sin pavimentar, o sobre superficies llenas de baches.
- Al conducir por carreteras con líneas de carril dobles.
- Al conducir por carreteras con nieve o resbaladizas.
- El pavimento está parcialmente visible por la nieve o por charcos en la carretera.
- Hay agua o charcos en la superficie de la carretera.
- Las líneas blancas (o amarillas) no se reconocen correctamente por las condiciones de la carretera, como curvas, giros o pendientes.
- Al conducir por carreteras sin asfaltar o con baches.
- Al pasar por un cruce.

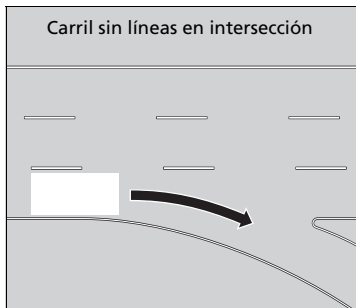

■ **Condiciones del vehículo**

- La luz es débil porque la suciedad cubre las lentes de los faros, o hay poca visibilidad en un lugar oscuro porque los faros no están bien ajustados.
- La parte delantera de la cámara está cubierta porque en el parabrisas hay suciedad, niebla, lluvia, barro, nieve, sellos, accesorios, etiquetas o láminas.
- Conducir de noche o en un lugar oscuro (p. ej. un túnel) con los faros encendidos.
- Hay restos en el parabrisas por los limpiaparabrisas.
- Una condición anómala del neumático o rueda (tamaño incorrecto, o tamaño o construcción distintos, inflado incorrecto, etc.).
- El vehículo se inclina debido a un equipaje pesado en el maletero o en los asientos traseros.
- La suspensión se ha modificado.
- Al instalar cadenas para neumáticos*.

Asistencia en atascos

El sistema de asistencia en atascos usa una cámara montada en la sección superior del parabrisas para detectar y vigilar las líneas blancas (o amarillas) del carril izquierdo y derecho. A partir de las señales recibidas de la cámara, el sistema puede aplicar par a la dirección para mantener el vehículo en el centro del carril detectado.

■ Cómo funciona el sistema de asistencia en atascos

Ante tráfico denso y con el sistema de asistencia de permanencia en carril (LKAS) activo, el sistema de asistencia en atascos aplica par a la dirección al detectar las líneas del carril para ayudarle a mantener el vehículo en el centro del carril.

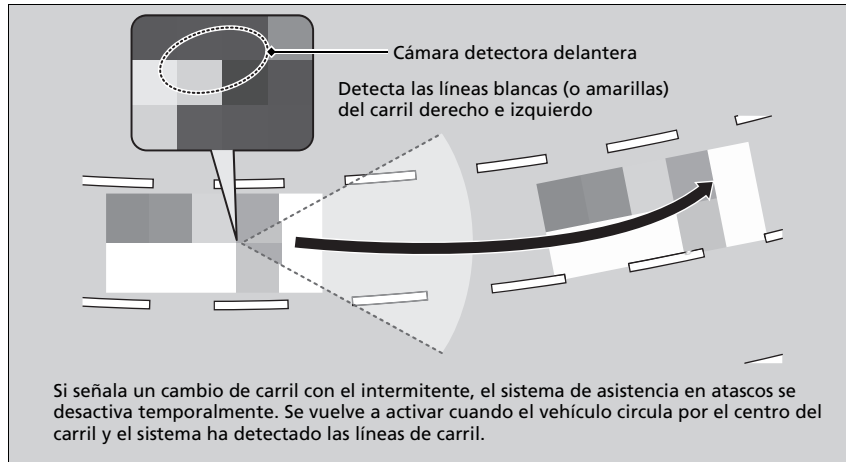

Cuando el conductor toma control de la dirección, la función de asistencia a la dirección se cancela temporalmente.

El par aplicado a la dirección podría no percibirse si el conductor tiene el control del volante, o si la superficie de la carretera es irregular o desnivelada.

▶▶ Asistencia en atascos

Recordatorios de seguridad importantes

El sistema de asistencia en atascos es solo para su comodidad. No es un sistema de conducción autónoma y siempre requiere el control y la atención del conductor. El sistema no funciona si quita las manos del volante o deja de dirigir el vehículo.

El sistema de asistencia en atascos es adecuado para su uso en autopistas o carreteras con doble carril.

Puede leer la información de manipulación de la cámara equipada con este sistema.

▶ **Cámara detectora delantera** P. 442

El sistema de asistencia en atascos solo avisa al usuario cuando se detecta una salida de carril sin que se haya hecho uso de los intermitentes. El sistema de asistencia en atascos puede no detectar todas las marcas de carril o salidas de carril; la precisión varía según la climatología, la velocidad y estado de las marcas.

Siempre es responsabilidad del usuario manejar el vehículo con seguridad y evitar las colisiones.

Es posible que el sistema de asistencia en atascos no funcione correctamente en ciertas condiciones.

▶ **Asistencia en atascos: Condiciones y limitaciones** P. 430

■ Función de advertencia de salida de carril

Cuando el vehículo entra en la zona de advertencia, el sistema de asistencia en atascos le avisa con una alerta sonora y una pantalla de advertencia.

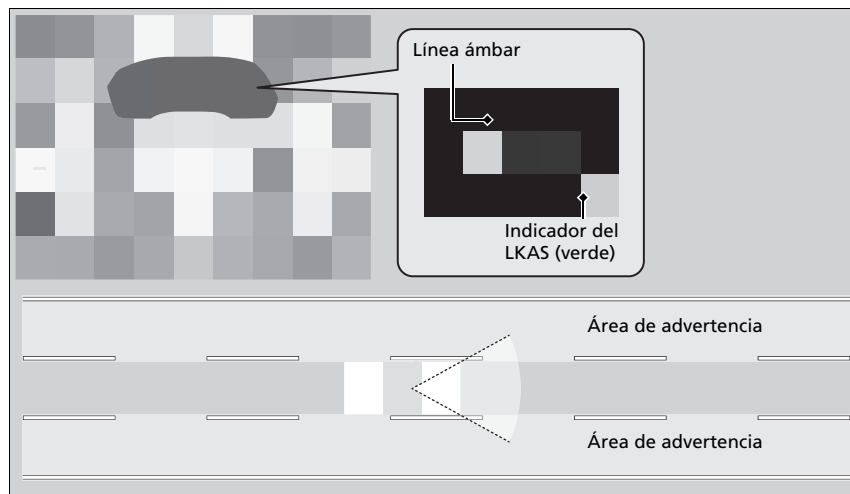

■ Activación de la asistencia en atascos

La asistencia en atascos se activa cuando se dan las siguientes condiciones:

- El LKAS está activado.
- El carril por el que circula dispone de marcas de carril detectables a ambos lados y el vehículo está en el centro del carril.
- El vehículo se desplaza entre 0 y 72km/h aproximadamente.
- Circula por una carretera recta o ligeramente curvada.
- El conductor sujeta el volante.
- La posición del cambio está en **D** o **B**.

No use la asistencia en atascos en las siguientes situaciones:

- Conduce por una carretera con curvas cerradas.
 - ▶ El sistema podría no permitir que su vehículo responda de la forma óptima para las condiciones de la carretera.
- Se aproxima a una barrera de peaje, intercambiador, área de servicio, área de o estacionamiento.
- Conduce en condiciones meteorológicas adversas (lluvia, niebla, nieve, etc.).
- La superficie de la carretera está resbaladiza, por ejemplo, hay hielo o está cubierta con nieve.
 - ▶ Los neumáticos podrían patinar y esto puede hacer que se pierda el control del vehículo.

☒ Activación de la asistencia en atascos

Consulte en la siguiente página cómo controlar correctamente el sistema de asistencia de permanencia en carril (LKAS):

- ☒ **Sistema de asistencia de permanencia en carril (LKAS)** P. 413

Consulte en la siguiente página las pantallas y los botones del volante:

- ☒ **Interruptores de accionamiento para el control de crucero adaptativo (ACC) con función de seguimiento de baja velocidad/ sistema de asistencia de permanencia en carril (LKAS)/Asistencia en atascos** P. 373
- ☒ **Contenido del indicador** P. 374

■ Cómo funciona el sistema de asistencia en atascos

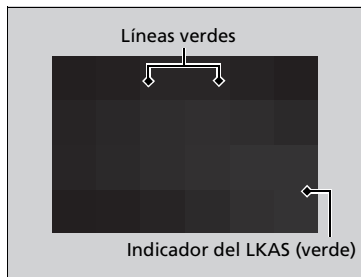

Mantenga el vehículo cerca del centro del carril durante la conducción.

- ▶ El indicador de LKAS cambia de blanco a verde y las líneas blancas cambian a verde cuando el sistema empieza a funcionar tras detectar las marcas derecha e izquierda del carril.

▶▶ Cómo funciona el sistema de asistencia en atascos

Si el vehículo se gira demasiado a la derecha o izquierda de las líneas blancas (o amarillas) del carril con el sistema de asistencia en atascos activo, desactíVELO y acuda a su distribuidor para revisar el vehículo.

En algunos casos, el sistema no puede detectar correctamente las líneas de carril, por lo que no ofrecerá asistencia a la dirección.

▶ Asistencia en atascos: Condiciones y limitaciones P. 430

Si el conductor levanta las manos del volante o no controla bien la dirección, aparecerá la siguiente advertencia.

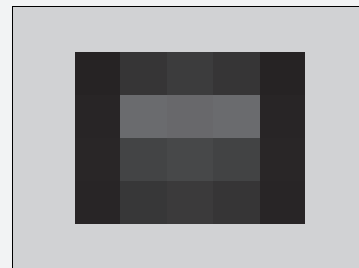

Si el conductor no sujeta el volante tras aparecer repetidas veces la advertencia anterior, suena un aviso acústico y la asistencia en atascos se cancela.

■ Cancelación de la asistencia en atascos

Pulse el botón de LKAS para cancelar la asistencia en atascos.

■ La asistencia en atascos se suspende automáticamente cuando:

El sistema se cancela de forma automática temporalmente en las siguientes circunstancias.

- El sistema no puede detectar líneas de carril.
- Se gira rápido el volante.
- El usuario deja de dirigir el vehículo.
- Se circula por una curva cerrada.
- El pedal de freno está pisado.

Una vez que desaparecen estas condiciones, el sistema de asistencia en atascos se reanuda automáticamente.

■ La asistencia en atascos se cancela automáticamente cuando:

Las líneas de carril desaparecen de la pantalla, el aviso acústico suena y la asistencia en atascos se cancela en las siguientes circunstancias:

- La temperatura dentro de la cámara es demasiado alta.
- Cuando la cámara detrás del espejo retrovisor, o el área alrededor de la cámara, incluido el parabrisas, se ensucian.

☒ La asistencia en atascos se suspende automáticamente cuando:

Conduce a más de 72km/h.

- ▶ Cuando la velocidad del vehículo alcanza 72km/h, la asistencia en atascos se desactiva. Cuando la velocidad del vehículo se reduce a menos de 64 km/h, la asistencia en atascos se vuelve a activar.

Puede cambiar la configuración de la asistencia en atascos. La suspensión de la señal de la asistencia en atascos pueden activarse y desactivarse al seleccionar **Pitido de susp. de asist. de mant. de carril** en la pantalla del sistema de audio/información.

☒ **Funciones personalizadas** P. 295

■ Asistencia en atascos: Condiciones y limitaciones

El sistema puede no detectar las marcas de carril y, por lo tanto, no mantener el vehículo en el centro del carril, bajo ciertas condiciones, que incluyen las siguientes:

■ Condiciones ambientales

- Hay poco contraste entre las líneas de carril y la superficie de la carretera.
- Conducir con mal clima (lluvia, niebla, nieve, etc.).
- Al conducir por carreteras con nieve o mojadas.
- Conducir hacia la luz del sol (por ejemplo, al amanecer o al atardecer).
- Sombras de objetos adyacentes (árboles, edificios, guardarraíles, vehículos, etc.) paralelas a las líneas blancas (o amarillas).
- Cambio brusco entre luz y oscuridad debido a la entrada o salida de un túnel o la sombra de árboles, edificios, etc.
- Conducir de noche o en un sitio oscuro, como un túnel (debido a las condiciones de poca luz, las líneas de carril o la superficie de la carretera podrían no iluminarse).
- Cuando las líneas del carril o la superficie de la carretera no son visibles, como cuando la distancia hasta el vehículo que tiene delante es muy corta o en un cruce.
- Luz fuerte reflejada en la carretera.

■ Condiciones de la carretera

- Al conducir por una carretera con marcas de carril temporales.
- Marcas de carril apenas visibles, múltiples o variadas sobre la carretera debido a la reparación de la carretera o a marcas de carril antiguas.



- La carretera tiene líneas de cruce, uniones, p. ej., en una intersección o cruce.
- Las marcas de carril son muy estrechas, anchas o de anchura variable.



- Parte de las marcas de carril están ocultas por un objeto, como un vehículo.
- Carretera empinada o cuando el vehículo se acerca a la cima de una colina.
- El vehículo se sacude fuertemente sobre superficies irregulares de la carretera.

- Cuando se reconocen objetos situados en la carretera (bordillos, guardarrailes, tendidos eléctricos) como líneas blancas (o amarillas).
- Circulación por carreteras en mal estado o sin pavimentar, o sobre superficies llenas de baches.
- Al conducir por carreteras con líneas de carril dobles.
- Al conducir por carreteras con nieve o resbaladizas.
- El pavimento está parcialmente visible por la nieve o por charcos en la carretera.
- Hay agua o charcos en la superficie de la carretera.
- Las líneas blancas (o amarillas) no se reconocen correctamente por las condiciones de la carretera, como curvas, giros o pendientes.
- Al conducir por carreteras sin asfaltar o con baches.
- Al pasar por un cruce.

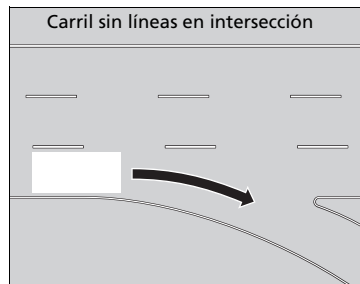

■ Condiciones del vehículo

- La luz es débil porque la suciedad cubre las lentes de los faros, o hay poca visibilidad en un lugar oscuro porque los faros no están bien ajustados.
- La parte delantera de la cámara está cubierta porque en el parabrisas hay suciedad, niebla, lluvia, barro, nieve, sellos, accesorios, etiquetas o láminas.
- Conducir de noche o en un lugar oscuro (p. ej. un túnel) con los faros encendidos.
- Hay restos en el parabrisas por los limpiaparabrisas.
- Una condición anómala del neumático o rueda (tamaño incorrecto, o tamaño o construcción distintos, inflado incorrecto, etc.).
- El vehículo se inclina debido a un equipaje pesado en el maletero o en los asientos traseros.
- La suspensión se ha modificado.
- Al instalar cadenas para neumáticos*.

* No disponible en todos los modelos

Sistema de mitigación de salida de carretera

Le alerta y ayuda cuando el sistema detecta que es posible que su vehículo cruce accidentalmente una marca de carril detectada o se aproxime al borde de la carretera (hacia una cuneta de hierba o gravilla), o al detectarse un vehículo que se aproxima.

■ Funcionamiento del sistema

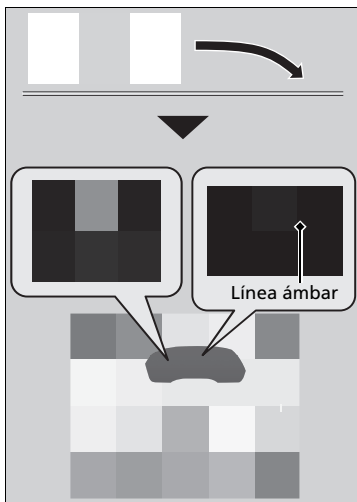

La cámara delantera detrás del espejo retrovisor controla las marcas de carril izquierdo y derecho en blanco o amarillo, y el borde exterior de la carretera (hacia una cuneta de hierba o gravilla) o de vehículos que se aproximan y que se han detectado. Si su vehículo se aproxima a una marca de carril detectada, el borde exterior de la carretera (con una cuneta de hierba o gravilla) o se detectan vehículos que se aproximan sin haberse activado los intermitentes, el sistema se activa.

- Si el sistema no puede detectar las marcas del carril (en blanco o amarillo), no se proporcionará asistencia para evitar acercarse a los vehículos que se aproximan. Además de una alerta visual, el sistema le ayuda con la dirección y le alerta con vibraciones rápidas en el volante, que le ayudan a mantenerse dentro del carril detectado.

📺 Funciones personalizadas P. 295

Como alerta visual, aparece el mensaje **Salida de carril** en la interfaz de información del conductor.

📺 Sistema de mitigación de salida de carretera

Recordatorio de seguridad importante

Como todos los sistemas de asistencia, el sistema de atenuación de salida de carretera tiene sus limitaciones. Confiar demasiado en el sistema de mitigación de salida de carretera puede tener como resultado una colisión. Siempre es responsabilidad del usuario mantener el vehículo dentro de su carril de circulación.

El sistema de mitigación de salida de carretera le alerta cuando se detecta que se está aproximando al borde exterior de la carretera (hacia una cuneta de hierba o gravilla), cuando un vehículo se aproxima, o al desviarse a otro carril sin haberlo señalado con el intermitente.

El sistema de mitigación de salida de carretera podría no detectar todas las marcas del carril o todos los casos de desviación del carril.

El sistema de mitigación de salida de carretera podría no detectar que se aproxima al borde exterior de la carretera (hacia una cuneta de hierba o gravilla) o un vehículo que se aproxima.

El sistema de mitigación de salida de carretera podría no ayudarle según el clima, la velocidad o las condiciones de la carretera.

Puede leer la información de manipulación de la cámara equipada con este sistema.

📺 Cámara detectora delantera P. 442

El sistema de mitigación de salida de carretera puede no funcionar correctamente o puede funcionar de forma incorrecta bajo ciertas condiciones:

📺 Condiciones y limitaciones del sistema de mitigación de salida de carretera P. 438

El sistema cancela la asistencia cuando gira el volante para evitar cruzar una marca de carril detectada o se está aproximando al borde exterior de la carretera (hacia una cuneta de hierba o gravilla), o bien a un vehículo que se aproxima.

Si el sistema funciona en varias ocasiones sin detectar respuesta del conductor, emite un aviso acústico de advertencia.

☒ Sistema de mitigación de salida de carretera

Hay veces en que podría no percibir las funciones del sistema de mitigación de salida de carretera según se esté conduciendo el vehículo o las condiciones de la carretera.

Puede cambiar la configuración del sistema de mitigación de salida de carretera.

Si el LKAS está desactivado aparecerá el mensaje siguiente en caso de que el sistema haya determinado que existe una posibilidad de que el vehículo cruce las marcas del carril detectadas o el borde exterior de la carretera (hacia una cuneta de hierba o gravilla).

☒ **Funciones personalizadas** P. 295

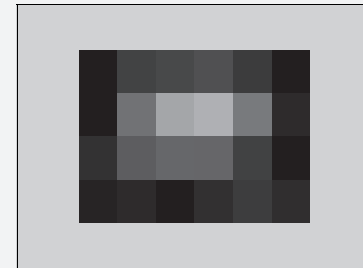

■ Cómo se activa el sistema

El sistema se activa cuando se cumplen las siguientes condiciones:

- Las marcas del carril son blancas (amarillas).
El vehículo circula aproximadamente a entre 72 y 145 km/h^{*1}/72 y 180 km/h^{*2}.
 - ▶ Cuando se aproximan vehículos
El vehículo circula aproximadamente a entre 72 y 145 km/h^{*1}/30 y 180 km/h^{*2}.
- El borde exterior del pavimento es una cuneta de hierba o gravilla.
El vehículo circula aproximadamente a entre 72 y 145 km/h^{*1}/30 y 180 km/h^{*2}.
- El vehículo está en una carretera recta o ligeramente curvada.
- Los intermitentes están apagados.
- El sistema determina que el conductor no está acelerando, frenando ni controlando la dirección de forma activa.

☒ Cómo se activa el sistema

El sistema de mitigación de salida del carril puede apagarse automáticamente y el indicador del apoyo de seguridad (ámbar) puede encenderse y permanecer encendido.

☒ **Indicadores** P. 100

El funcionamiento del sistema de mitigación de salida de carretera puede verse afectado si el vehículo:

- Circula por el borde interior de una curva o fuera de un carril.
- Circula por un carril estrecho.

*1 : Modelos de México

*2 : Modelos de Corea

■ Activación y desactivación del sistema de mitigación de salida de carretera

Puede activar y desactivar el sistema mediante la interfaz de información del conductor.

🔗 **Cambio de la pantalla** P. 119

🔗 **Apoyo de seguridad** P. 132

El sistema de mitigación de salida de carretera retiene el ajuste activado o desactivado previamente seleccionado cada vez que arranca el sistema de alimentación.

🔗 Activación y desactivación del sistema de mitigación de salida de carretera

Si ha seleccionado **Advertencia Solamente**, el sistema no interviene en el volante.

🔗 **Funciones personalizadas** P. 295

Los indicadores del sistema auxiliar de estabilidad del vehículo (VSA), sistema de frenos (Ámbar), control de cruceo adaptativo (ACC) con seguimiento de baja velocidad, presión baja del neumático/TPMS podrían encenderse en ámbar junto con un mensaje en el indicador cuando cambia el modo de alimentación a CONTACTO tras volver a conectar la a conectar la batería de 12 voltios.

Conduzca una distancia corta a más de 20 km/h.

Cada indicador debería apagarse. En caso contrario, pida a un distribuidor que revise el vehículo.

■ Condiciones y limitaciones del sistema de mitigación de salida de carretera

El sistema podría no detectar correctamente las marcas de carril (en blanco o amarillo), el borde exterior de la carretera (hacia una cuneta de hierba o gravilla) o un vehículo que se aproxima en algunas condiciones. Algunos ejemplos de estas condiciones se indican a continuación.

■ Condiciones ambientales

- Hay poco contraste entre las líneas de carril y la superficie de la carretera.
- Conducir con mal clima (lluvia, niebla, nieve, etc.).
- Al conducir por carreteras con nieve o mojadas.
- Conducir hacia la luz del sol (por ejemplo, al amanecer o al atardecer).
- Sombras de objetos adyacentes (árboles, edificios, guardarraíles, vehículos, etc.) paralelas a las líneas blancas (o amarillas).
- Cambio brusco entre luz y oscuridad debido a la entrada o salida de un túnel o la sombra de árboles, edificios, etc.
- Luz fuerte reflejada en la carretera.
- Conducir de noche o en un sitio oscuro, como un túnel (debido a las condiciones de poca luz, las líneas de carril, la superficie de la carretera o los vehículos que se aproximan podrían no iluminarse).
- La distancia entre su vehículo y el vehículo de delante es demasiado corta, y las líneas de carril y la superficie de la carretera no son visibles.
- El borde exterior del pavimento está limitado por objetos, materiales, etc. que no sean hierba ni gravilla.

■ Condiciones de la carretera

- Al conducir por una carretera con marcas de carril temporales.
- Marcas de carril apenas visibles, múltiples o variadas sobre la carretera debido a la reparación de la carretera o a marcas de carril antiguas.
- La carretera tiene líneas de cruce, uniones, p. ej., en una intersección o cruce.
- Las marcas de carril son muy estrechas, anchas o de anchura variable.
- Parte de las marcas de carril están ocultas por un objeto, como un vehículo.
- Carretera empinada o cuando el vehículo se acerca a la cima de una colina.
- El vehículo se sacude fuertemente sobre superficies irregulares de la carretera.
- Cuando se reconocen objetos situados en la carretera (bordillos, guardarraíles, tendidos eléctricos) como líneas blancas (o amarillas).
- Circulación por carreteras en mal estado o sin pavimentar, o sobre superficies llenas de baches.
- Al conducir por carreteras con líneas de carril dobles.
- Al conducir por carreteras con nieve o resbaladizas.
- Al pasar por un cruce.
- El pavimento está parcialmente visible por la nieve o por charcos en la carretera.
- Al conducir por carreteras sin asfaltar o con baches.
- Las líneas blancas (o amarillas) no se reconocen correctamente por las condiciones de la carretera, como curvas, giros o pendientes.

■ Condiciones del vehículo

- La luz es débil porque la suciedad cubre las lentes de los faros, o hay poca visibilidad en un lugar oscuro porque los faros no están bien ajustados.
- La parte delantera de la cámara está cubierta porque en el parabrisas hay suciedad, niebla, lluvia, barro, nieve, sellos, accesorios, etiquetas o láminas.
- Conducir de noche o en un lugar oscuro (p. ej. un túnel) con los faros encendidos.
- Cuando el conductor acciona el pedal de freno y el volante.
- Hay restos en el parabrisas por los limpiaparabrisas.
- Una condición anómala del neumático o rueda (tamaño incorrecto, o tamaño o construcción distintos, inflado incorrecto, etc.).
- El vehículo se inclina debido a un equipaje pesado en el maletero o en los asientos traseros.
- Al instalar cadenas para neumáticos*.
- La suspensión se ha modificado.

■ Ejemplos de limitaciones de detección por la condición de los vehículos que se aproximan

- El vehículo que se aproxima o el que va delante dan bandazos de lado a lado.
- El vehículo que se aproxima se cruza de repente delante del suyo.
- Cuando el vehículo que se aproxima se confunde con el fondo, lo que evita que el sistema pueda reconocerlo.
- Los faros del vehículo que se aproxima se encienden por un lado o no se encienden en un lugar oscuro.
- La distancia entre su vehículo y el vehículo que se aproxima es demasiado corta.
- Parte del vehículo que se aproxima no es visible por el vehículo que va delante del suyo.
- Hay varios carriles de incorporación o cambio.
- El vehículo del carril adyacente está aparcado o circula a una velocidad sumamente baja.

■ **Ejemplos de otras limitaciones para la detección o para el funcionamiento del sistema**

- Cuando el vehículo que se aproxima tiene una forma especial.
- Cuando la cámara no puede identificar correctamente la forma del vehículo que se aproxima.

■ **Con bajas posibilidades de colisión**

El sistema de mitigación de salida de carretera puede no activarse en las siguientes condiciones.

- Al circular por una carretera con curvas, su vehículo alcanza un punto en el que un vehículo que se aproxima queda justo en frente del suyo.

Cámara detectora delantera

La cámara, utilizada en sistemas como el sistema de asistencia de permanencia en carril (LKAS), el sistema de mitigación de salida de carretera, el control de crucero adaptativo (ACC) con seguimiento a baja velocidad y el sistema de frenado de mitigación de colisión (CMBS) y la asistencia en atascos, está diseñada para detectar un objeto que activa cualquiera de los sistemas y pone en marcha sus funciones.

Ubicación de la cámara y consejos de manipulación

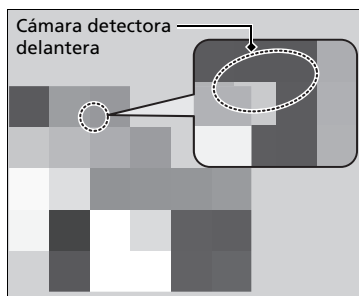

Esta cámara se encuentra ubicada detrás del espejo retrovisor.

Para ayudar a reducir la probabilidad de que las altas temperaturas del interior hagan que el sistema de detección de la cámara se apague, al estacionar, busque una zona de sombra o coloque la parte delantera del vehículo en dirección opuesta al sol. Si utiliza un parasol reflejante, no deje que cubra la carcasa de la cámara. Cubrir la cámara puede hacer que el calor se concentre en ella.

▶▶ Cámara detectora delantera

Nunca aplique películas ni pegue objetos en el parabrisas, el cofre ni la rejilla frontal que puedan obstaculizar el campo de visión de la cámara y ocasionar el funcionamiento anómalo del sistema.

Los daños, muescas y otros daños en el parabrisas, dentro del campo de visión de la cámara, puede hacer que el sistema funcione de manera anormal. Si ocurre esto, se recomienda sustituir el parabrisas por uno genuino de Honda de repuesto. Incluso las reparaciones de menor importancia dentro del campo de visión de la cámara o la instalación de un parabrisas de repuesto de postventa también puede hacer que el sistema funcione de manera anormal.

Después de sustituir el parabrisas, encargue a un distribuidor que vuelva a calibrar la cámara. Es necesaria una calibración adecuada de la cámara para que el sistema funcione correctamente.

No coloque ningún objeto sobre el tablero de instrumentos. Puede reflejarse en el parabrisas e impedir que el sistema detecte correctamente las líneas de carril.

» Cámara detectora delantera

Si aparece el mensaje **Algunos sistemas de asistencia al conductor no puede operar: Temperatura de la Cámara Demasiado Alta**:

- Utilice el sistema de aire acondicionado para enfriar el interior y, si es necesario, también el modo de desempañador con el flujo de aire dirigido hacia la cámara.
- Empiece a conducir el vehículo para bajar la temperatura del parabrisas, lo que enfriará la zona alrededor de la cámara.

Si aparece el mensaje **Algún sistema asistente al conductor no opera Limpie el parabrisas o lo que impide la visualización**:

- Estacione el vehículo en un lugar seguro y limpie el parabrisas.

Limpie el parabrisas si está sucio. Si el mensaje no desaparece tras conducir un tiempo, pida al distribuidor que revise el vehículo.

Sensor de radar

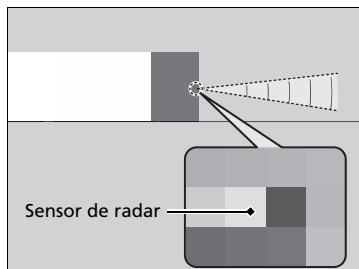

El sensor de radar está debajo del emblema Honda en la parrilla delantera.

►► Sensor de radar

Para que el sistema funcione correctamente, siga estas precauciones:

- Mantenga siempre la rejilla delantera y el emblema limpios.
- Nunca use solventes químicos ni pulidores para limpiar la rejilla delantera y el emblema. Limpie con agua o un detergente suave.
- No ponga ningún adhesivo ni pintura en la rejilla delantera ni el emblema.
- No arañe ni dañe la rejilla delantera ni el emblema.
- No sustituya la rejilla delantera, el emblema ni el parachoques.
- No retire ni desmonte el sensor de radar.

Consulte con el distribuidor si:

- La tapa del sensor de radar ha sufrido un impacto fuerte.
- La rejilla delantera o el parachoques tienen que repararse.

Si el vehículo se encuentra en cualquiera de las situaciones siguientes, el sensor de radar podría no funcionar correctamente. Haga que revisen el vehículo en un distribuidor si:

- El vehículo ha sufrido una colisión frontal.
- Su vehículo va o se sumerge por aguas profundas.
- Su vehículo golpea fuertemente un tope, un bordillo, una cuña, una pendiente o terraplén que pueden dañar el sensor de radar.

Sensores de sonar

■ Ubicación y alcance de los sensores

Los sensores de sonar están instalados en los parachoques delantero y trasero.

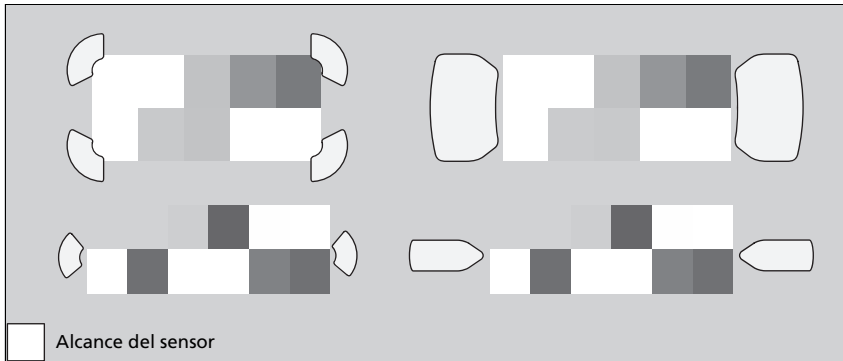
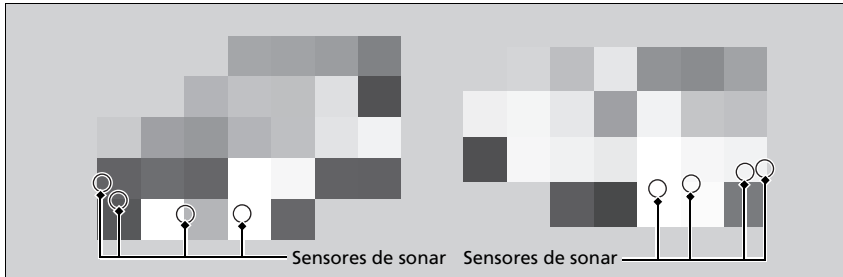

▣ Sensores de sonar

Para que los sensores de sonar funcionen correctamente, evite lo siguiente:

- Colocar etiquetas u otros objetos en los sensores o alrededor de ellos.
- Golpear el área alrededor de los sensores.
- Intentar retirar cualquier sensor.
- Colocar accesorios sobre los sensores ni alrededor de los mismos.

Consulte a un distribuidor si:

- Un sensor ha sufrido un impacto.
- Hay que realizar reparaciones alrededor del área del sensor.

En los siguientes casos, los sensores de sonar podrían no funcionar correctamente. El vehículo debe inspeccionarse en un distribuidor.

- El parachoques delantero o trasero ha impactado con un montículo, pivote de estacionamiento, acera, terraplén, etc.
- El vehículo se ha visto implicado en una colisión frontal o trasera.
- El vehículo se ha conducido por un charco hondo.

Sistema de frenos

■ Freno de estacionamiento

Utilice el freno de estacionamiento para inmovilizar el vehículo cuando esté estacionado. Cuando se aplica el freno de estacionamiento, puede soltarlo de forma manual o automática.

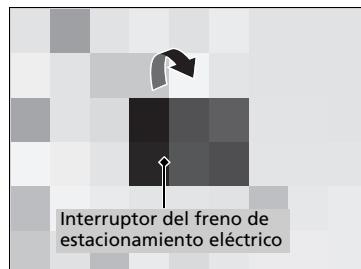

■ Activación

El freno de estacionamiento eléctrico se puede aplicar siempre que el vehículo tenga la batería de 12 V, independientemente de la posición del modo de alimentación.

Tire del interruptor del freno de estacionamiento eléctrico hacia arriba suave y firmemente.

- ▶ El testigo del interruptor se enciende.
- ▶ El indicador (rojo) del freno de estacionamiento y del sistema de frenos se enciende.

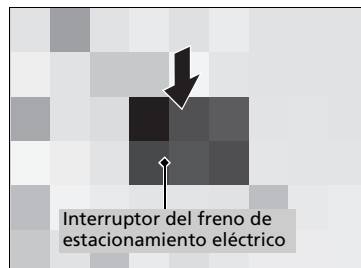

■ Liberación

El vehículo debe estar en la posición de CONTACTO para poder soltar el freno de estacionamiento eléctrico.

1. Pise el pedal del freno.
2. Pulse el interruptor del freno de estacionamiento eléctrico.
 - ▶ El testigo del interruptor se apaga.
 - ▶ El indicador (rojo) del freno de estacionamiento y del sistema de frenos se apaga.

Soltar manualmente el freno de estacionamiento utilizando el interruptor ayuda a que el vehículo inicie la marcha despacio y con suavidad en pendientes descendentes pronunciadas.

» Sistema de frenos

Cuando pise el pedal del freno, es posible que escuche un sonido de remolino desde el compartimento del motor. Esto se debe a que el sistema de frenado está en funcionamiento, lo cual es normal.

» Freno de estacionamiento

Puede escuchar el motor del sistema de estacionamiento eléctrico en la zona de las ruedas traseras al accionar o soltar el freno de estacionamiento. Esto es normal.

El pedal de freno se puede mover levemente debido al accionamiento del sistema de freno de estacionamiento eléctrico al aplicar o soltar el freno de estacionamiento. Esto es normal.

No se puede accionar o soltar el freno de estacionamiento si la batería de 12 voltios está agotada.

❗ **Si la batería de 12 voltios está descargada**
P. 542

Durante la conducción, si tira hacia arriba del interruptor del freno de estacionamiento eléctrico, el servofreno eléctrico aplicará los frenos en las cuatro ruedas hasta que el vehículo se detenga. El freno de estacionamiento eléctrico se aplica y el interruptor debe soltarse.

■ Accionamiento de la función de freno de estacionamiento automático

Si se ha activado la función de freno de estacionamiento automático:

- El freno de estacionamiento se aplica automáticamente al pasar la modalidad de alimentación a VEHÍCULO APAGADO.
- Para confirmar que el freno de estacionamiento está aplicado, compruebe si el indicador (rojo) del freno de estacionamiento y del sistema de frenos se enciende.

➤ **Activación y desactivación de la función de freno de estacionamiento automático** P. 448

■ Para liberarlo automáticamente

Al pisar el pedal del acelerador se libera el freno de estacionamiento.

Utilice el pedal del acelerador para soltar el freno de estacionamiento cuando ponga en marcha el vehículo en una pendiente ascendente o en un atasco.

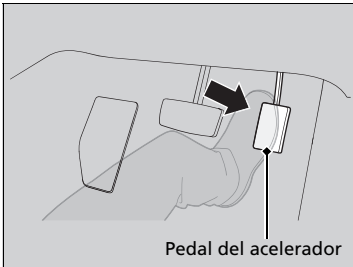

Pise suavemente el pedal del acelerador.

Si está en un pendiente, puede ser necesario pisar más el acelerador para liberarlo.

- El indicador (rojo) del freno de estacionamiento y del sistema de frenos se apaga.

Puede liberar el freno de estacionamiento automáticamente cuando:

- Lleva abrochado el cinturón de seguridad del conductor.
- El sistema de alimentación se encuentra encendido.
- La transmisión no está en **P** o **N**.

☒ Freno de estacionamiento

En las situaciones siguientes, el freno de estacionamiento funciona automáticamente.

- Cuando el vehículo se detiene más de 10 minutos mientras el control de crucero adaptativo (ACC) con seguimiento de baja velocidad está activado.
- Si se desabrocha el cinturón de seguridad del conductor cuando el vehículo se ha detenido automáticamente debido al ACC con seguimiento de baja velocidad.
- Cuando el sistema de alimentación se apaga mientras el ACC con seguimiento a baja velocidad está activado.
- Cuando el vehículo se detiene con el sistema de retención automática del freno activado durante más de 10 minutos.
- Si se desabrocha el cinturón de seguridad del conductor cuando el vehículo se ha detenido y se aplica la retención de freno.
- Cuando se apaga el sistema eléctrico mientras se aplica el sistema de retención de freno.
- Cuando hay un problema en el sistema de retención de freno mientras se aplica la retención de freno.

Si el freno de estacionamiento no se puede liberar automáticamente, hágalo manualmente.

Cuando el vehículo circula cuesta arriba, puede ser necesario que se pise más el pedal del acelerador para soltar automáticamente el freno de estacionamiento eléctrico.

El freno de estacionamiento no se puede liberar automáticamente mientras los siguientes indicadores están encendidos:

- Testigo de averías
- Indicador del sistema de la transmisión

■ Activación y desactivación de la función de freno de estacionamiento automático

Con la modalidad de alimentación en CONTACTO, siga los pasos siguientes para activar o desactivar la función de freno de estacionamiento automático.

1. Coloque la transmisión en **P**.
2. Sin pisar el pedal de freno, tire hacia arriba y suelte el interruptor del freno de estacionamiento eléctrico.
 - Compruebe que se haya encendido el indicador (rojo) del freno de estacionamiento y sistema de frenos.
3. Tire hacia arriba del interruptor del freno de estacionamiento eléctrico y manténgalo ahí. Cuando escuche un aviso acústico, libere el interruptor y antes de tres segundos vuelva a tirar del interruptor y manténgalo así.
4. Cuando escuche un sonido que indique que se ha completado el procedimiento, libere el interruptor.
 - Dos avisos acústicos indican que se ha activado la función.
 - Un aviso acústico indica que se ha desactivado la función.
 - Cuando haya completado la activación de la función, el freno de estacionamiento permanecerá aplicado cuando apague el sistema de alimentación.
 - Para confirmar que el freno de estacionamiento está aplicado, compruebe si el indicador (rojo) del freno de estacionamiento y del sistema de frenos se enciende.

Si debe desactivar la función temporalmente, puede seguir el procedimiento indicado a continuación.

1. Pise el pedal de freno y detenga el vehículo.
2. Pase el modo de alimentación a VEHÍCULO APAGADO y antes de dos segundos empuje hacia abajo el interruptor del freno de estacionamiento eléctrico.
 - Los ajustes de activación y desactivación de la función no se verán afectados.
 - Antes de desactivar la función temporalmente, asegúrese de apagar primero tanto el control de crucero adaptativo (ACC) con seguimiento a baja velocidad como el sistema de retención automática del freno.
 - Para confirmar que el freno de estacionamiento está aplicado, compruebe si el indicador (rojo) del freno de estacionamiento y del sistema de frenos se enciende.

☒ Freno de estacionamiento

Es posible que el freno de estacionamiento no se pueda liberar automáticamente mientras los siguientes indicadores estén encendidos:

- Indicador de freno de estacionamiento y del sistema de frenos (ámbar)
- Indicador del sistema VSA
- Indicador **ABS**
- Indicador del sistema de sujeción suplementario

☒ Activación y desactivación de la función de freno de estacionamiento automático

En climas fríos, el freno de estacionamiento puede congelarse si está aplicado.

Al estacionar el vehículo, utilice un calzo para las ruedas y asegúrese de que la función de freno de estacionamiento automático esté desactivada.

Cuando introduzca el vehículo en un túnel de lavado de tipo cinta transportadora, o bien cuando haya que remolcar el vehículo, desactive la función de freno de estacionamiento automático y libere el freno de estacionamiento.

■ Freno de pie

El vehículo está equipado con frenos de disco en las cuatro ruedas. El sistema de asistencia al frenado aumenta la fuerza de frenado aplicada cuando se pisa el pedal de freno con fuerza en una situación de emergencia. El sistema de frenos antibloqueo (ABS) ayuda a mantener el control de la dirección cuando se frena con mucha fuerza.

➤ **Sistema de asistencia al frenado** P. 454

➤ **Sistema de frenos antibloqueo (ABS)** P. 453

☒ Freno de pie

Compruebe los frenos después de haber conducido en lugares con mucha agua o por carreteras inundadas. Si es necesario, seque los frenos pisando ligeramente el pedal de freno varias veces.

Si escucha un ruido de fricción metálica continuo al aplicar los frenos, es necesario sustituir las pastillas de freno. El vehículo debe inspeccionarse en un distribuidor.

Si se aplica una presión constante a los frenos mientras se desciende una pendiente larga se pueden calentar los frenos, lo que provocaría una pérdida de potencia de frenado. Por lo tanto, al descender una pendiente larga, suelte el pedal del acelerador y permita que el freno regenerativo reduzca la velocidad del vehículo.

Para ajustar el nivel de desaceleración, utilice el selector de paleta de desaceleración.

Cuando la batería de alta tensión se haya recargado por completo, no puede utilizarse el frenado regenerativo.

➤ **Indicador POWER** P. 117

➤ **Indicador CHARGE/DECEL** P. 117

➤ **Selector de paleta de desaceleración** P. 349

No apoye el pie en el pedal de freno mientras conduce, ya que se aplicarán los frenos ligeramente y esto provocará la pérdida de eficacia de los mismos con el tiempo, así como la reducción de la vida útil de las pastillas. Además, confundirá a los conductores que circulan por detrás.

■ Retención automática del freno

Mantiene el freno aplicado después de liberar el pedal de freno hasta que se pisa el pedal del acelerador. Este sistema se puede utilizar cuando el vehículo se detiene temporalmente, como en los semáforos y en áreas de tráfico intenso.

■ Encendido del sistema

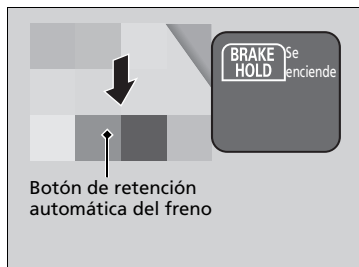

Abróchese el cinturón de seguridad correctamente y, a continuación, encienda el sistema de alimentación. Pulse el botón de retención automática del freno.

- El indicador del sistema de retención de freno automática se enciende. El sistema está encendido.

El sistema retiene el ajuste activado o desactivado previamente seleccionado cada vez que se abrocha el cinturón de seguridad del conductor y se enciende el modo de alimentación.

■ Activación del sistema

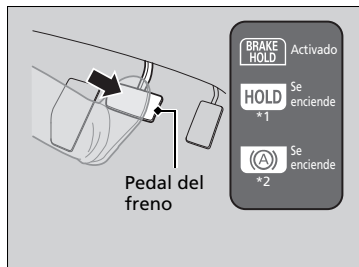

Pise el pedal del freno para detener el vehículo completamente. La transmisión no debe estar en la posición **P** ni **R**.

- El indicador de retención automática del freno se enciende. La frenada se mantiene hasta 10 minutos.
- Libere el pedal del freno después de que se encienda el indicador de retención de freno automática.

*1: Modelos de Corea
*2: Modelos de México

► Retención automática del freno

▲ ADVERTENCIA

Aun con el sistema de retención automática del freno activado en pendientes pronunciadas o carreteras resbaladizas, el vehículo puede moverse si levanta el pie del pedal del freno.

Si el vehículo se mueve de forma inesperada, puede provocar un accidente, produciendo lesiones graves o mortales.

Nunca active el sistema de retención de freno automática ni confíe en él para evitar que el vehículo se mueva cuando esté detenido en una pendiente pronunciada o en carreteras resbaladizas.

▲ ADVERTENCIA

Si utiliza el sistema de retención automática del freno para estacionar el vehículo, éste podría moverse de forma inesperada.

Si el vehículo se mueve de forma inesperada, puede provocar un accidente, produciendo lesiones graves o mortales.

No abandone nunca el vehículo cuando este se mantenga temporalmente frenado mediante el sistema de retención automática del freno y estacione siempre el vehículo con la caja de cambios en posición **P** y el freno de estacionamiento accionado.

■ Cancelación del sistema

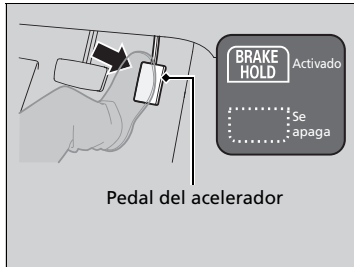

Pise el pedal del acelerador con la transmisión en cualquier posición que no sea **P** o **N**. El sistema se cancela y vehículo comienza a moverse.

- El indicador de retención de freno automática se apaga. El sistema continúa estando activado.

■ El sistema se cancela automáticamente cuando:

- Acciona el freno de estacionamiento.
- Al pisar el pedal de freno y poner la transmisión en la posición **P** o **R**.

■ El sistema se cancela automáticamente y el freno de estacionamiento se aplica cuando:

- La frenada se mantiene durante más de 10 minutos.
- Se desabrocha el cinturón de seguridad del conductor.
- El sistema de alimentación está apagado.
- Hay un problema en el sistema de retención de freno automática.

►► Retención automática del freno

⚠ ADVERTENCIA

Al utilizar la retención automática del freno, mantenga el pie en el pedal del freno hasta que se encienda el indicador de retención automática del freno.

El movimiento imprevisto de un vehículo puede provocar una colisión y producir lesiones graves o incluso mortales.

Quite el pie el pedal de freno después de que el testigo de retención automática del freno se encienda.

Cuando el sistema está activado, se puede apagar el sistema de alimentación o estacionar el vehículo de la forma habitual.

► **Con el vehículo parado** P. 455

Puede que escuche un ruido de accionamiento si el vehículo se mueve mientras el sistema de retención automática del freno está en funcionamiento.

■ Desactivación del sistema de retención automática del freno

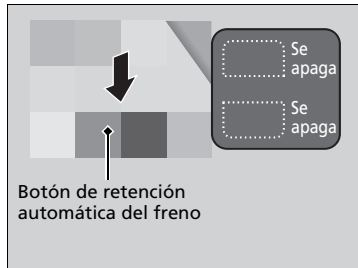

Solo se enciende el indicado del sistema de retención automática del freno.

- Pulse el botón de retención automática del freno.
 - El indicador del sistema de retención de freno automática se apaga.

Cuando el indicador de retención automática del freno se enciende a la vez:

- Pulse el botón de la retención automática del freno con el pedal de freno pisado.
 - El indicador del sistema de retención automática del freno y el indicador de retención automática del freno se apagan.

►► Desactivación del sistema de retención automática del freno

Asegúrese de desactivar el sistema de retención de freno automática antes de utilizar un sistema de lavado automático del vehículo.

Si apaga el sistema de alimentación o desabrocha el cinturón de seguridad del conductor con el sistema de retención automática del freno activado, el sistema se desactivará automáticamente. En tal caso, cuando se abroche el cinturón de seguridad del conductor y el sistema de alimentación se vuelva a encender, el sistema de retención automática del freno se activará sin tener que pulsar el botón de retención automática del freno.

Sistema de frenos antibloqueo (ABS)

■ ABS

Le ayuda a evitar que las ruedas se bloqueen y a mantener el control de la dirección accionando los frenos con mucha más rapidez de la que usted es capaz.

El sistema de distribución electrónica de la potencia de frenado (EBD), que forma parte del ABS, equilibra además la distribución de la potencia de frenado entre las ruedas delanteras y las traseras en función de la carga del vehículo.

No debe en ningún caso pisar repetidamente el pedal de freno. Para que el ABS haga el trabajo por usted, mantenga siempre una presión firme y constante en el pedal de freno. Esto se denomina en ocasiones “pisar con fuerza y controlar la dirección”.

■ Funcionamiento del ABS

El pedal de freno puede vibrar ligeramente cuando el ABS está en funcionamiento. Pise el pedal del freno y manténgalo pisado firmemente. Si el suelo está seco, necesitará pisar el pedal de freno con mucha fuerza para que se active el ABS. Sin embargo, puede sentir que el ABS se activa de inmediato si intenta detener el vehículo cuando circula por nieve o hielo.

El ABS podría activarse al pisar el pedal de freno durante la conducción:

- Carreteras húmedas o cubiertas de nieve.
- Suelos asfaltados con piedra.
- Carreteras con superficies irregulares, como baches, grietas, zanjas, etc.

Si la velocidad del vehículo desciende por debajo de 10 km/h, el ABS deja de funcionar.

» Sistema de frenos antibloqueo (ABS)

AVISO

Es posible que el ABS no funcione correctamente si se utilizan neumáticos de tipos y tamaños incorrectos.

Si se enciende el indicador **ABS** durante la conducción, puede que exista algún problema en el sistema. Aunque el frenado normal no se verá afectado, existe la posibilidad de que no funcione el ABS. El vehículo se debe inspeccionar inmediatamente en un distribuidor.

El ABS no está diseñado para reducir el tiempo ni la distancia necesarios para que se detenga el vehículo: Está diseñado para limitar el bloqueo del freno que puede producir que el automóvil patine y se pierda el control de la dirección.

En los casos siguientes, es posible que el vehículo necesite una distancia de frenado mayor que un vehículo sin ABS:

- Cuando se circula por carreteras de suelo irregular o superficies en mal estado, por ejemplo con gravilla o nieve.
- Los neumáticos están equipados con cadenas*.

Podría observarse lo siguiente con el sistema ABS:

- Ruidos del motor procedentes del compartimiento del motor cuando se aplican los frenos, o cuando se realizan las comprobaciones del sistema después de haberse encendido el sistema eléctrico y mientras se acelera el vehículo.
- El pedal de freno o la carrocería vibran cuando se activa el ABS.

Estas vibraciones y ruidos son normales en los sistemas ABS y no son causa de preocupación.

* No disponible en todos los modelos

Sistema de asistencia al frenado

Está diseñado para prestar asistencia al conductor mediante la generación de una mayor fuerza de frenado cuando pisa el pedal de freno con fuerza en un frenado de emergencia.

■ **Funcionamiento del sistema de asistencia al frenado**

Pise el pedal de freno firmemente para obtener un frenado más potente.

Cuando se activa la asistencia al frenado, es posible que el pedal vibre un poco y que se escuche un ruido que indica su funcionamiento. Esto es normal. Siga manteniendo pisado el pedal de freno firmemente.

Con el vehículo parado

1. Pise el pedal de freno firmemente.
2. Con el pedal de freno pisado, tire hacia arriba del interruptor del freno de estacionamiento eléctrico de forma lenta pero completa.
3. Coloque la transmisión en **P**.
4. Apague el sistema de alimentación.
 - ▶ El indicador (rojo) del freno de estacionamiento y del sistema de frenos se apaga en aproximadamente 30 segundos.

Accione siempre el freno de estacionamiento, sobre todo si está estacionado en una pendiente.

Estacionamiento del vehículo

⚠ ADVERTENCIA

El vehículo puede moverse si se deja desatendido sin confirmar que la transmisión se encuentra en la posición de estacionamiento.

Un vehículo moviéndose solo podría provocar un accidente y causar lesiones graves o mortales.

Mantenga siempre el pie en el pedal del freno hasta que haya confirmado que aparece **P** en el indicador de posición de la palanca de cambios.

Con el vehículo parado

AVISO

Las siguientes acciones pueden dañar la transmisión:

- Pisar los pedales del acelerador y de freno al mismo tiempo.
- Cambiar a **P** antes de que el vehículo se detenga por completo.

Cuando esté cuesta arriba, no retenga el vehículo pisando el pedal del acelerador.

Si lo hace, puede producir que el sistema de alimentación se sobrecaliente y falle.

No estacione el vehículo cerca de objetos inflamables como por ejemplo hierba seca, aceite o madera.

El calor procedente del escape puede provocar un incendio.

► Con el vehículo parado

Con temperaturas extremadamente frías, el freno de estacionamiento puede congelarse si está aplicado. Si se prevén dichas temperaturas, no aplique el freno de estacionamiento pero, al estacionar en pendiente, gire las ruedas delanteras para que estén en contacto con el bordillo si el vehículo rueda por la pendiente o bloquee las ruedas para impedir que el vehículo se mueva. Si no toma ninguna de estas precauciones, el vehículo puede rodar de forma imprevista y provocar una colisión.

Sistema del sensor de estacionamiento

Los sensores de las esquinas traseras y los sensores centrales controlan los obstáculos que se encuentran alrededor del vehículo, y el aviso acústico, la interfaz de información del conductor y la pantalla del sistema de audio/información proporcionan información aproximada sobre la distancia entre el vehículo y el obstáculo.

■ Ubicación y rango del sensor

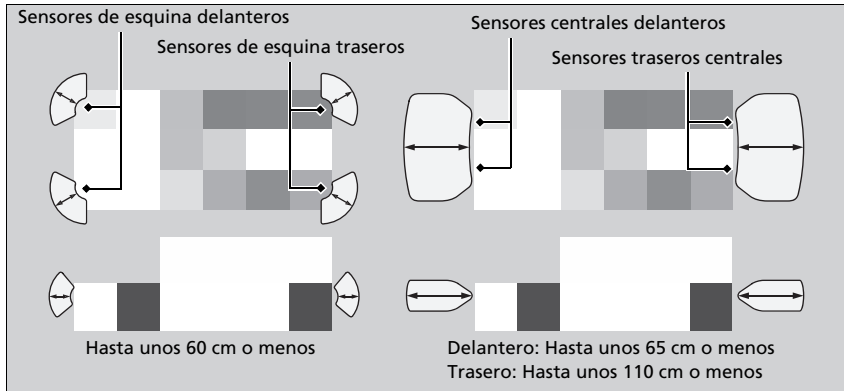

☒ Sistema del sensor de estacionamiento

Aun cuando el sistema esté activado, confirme siempre que no haya ningún obstáculo cerca del vehículo antes de estacionar.

Es posible que el sistema no funcione correctamente en los siguientes casos:

- Los sensores están cubiertos por nieve, hielo, barro o suciedad.
- El vehículo ha estado expuesto a temperaturas altas o bajas.
- Hay algo en las inmediaciones que emite ondas de ultrasonido o sonidos de alta frecuencia.
- Conducir con mal clima (lluvia, niebla, nieve, etc.).

El sistema podría no detectar estos obstáculos:

- Objetos delgados o bajos.
- Materiales que absorben el sonido, como la nieve, el algodón, o la gomaespuma.
- Objetos directamente debajo del parachoques.

El sistema podría detectar erróneamente obstáculos en estas situaciones:

- El vehículo se encuentra en una superficie irregular, como hierba, topes o una cuesta.
- Al aproximarse demasiado a otros vehículos con sensores de sonar u otros objetos que emiten ondas de ultrasonido.
- Ha salpicado agua cerca de los sensores debido a lluvias intensas, etc.

No coloque ningún accesorio sobre los sensores ni alrededor de los mismos.

▶ Si pone algún accesorio (como un portabicicletas) sobre o alrededor de los sensores traseros, el sistema podría activarse si detecta estos accesorios como un obstáculo. En tal caso, apague el sensor trasero.

☒ **Funciones personalizadas** P. 295

■ Activación y desactivación del sistema sensor de estacionamiento

Puede activar y desactivar el sistema mediante la interfaz de información del conductor.

➤ **Cambio de la pantalla** P. 119

➤ **Apoyo de seguridad** P. 132

Los sensores de esquina frontal, trasero y central trasero comienzan a detectar un obstáculo cuando la transmisión está en **R** y la velocidad del vehículo es inferior a 8 km/h.

Los sensores de esquina frontal y central frontal comienzan a detectar un obstáculo cuando la transmisión está en cualquier posición excepto **P** o **R**, y la velocidad del vehículo es inferior a 8 km/h.

☞ Sistema del sensor de estacionamiento

Cuando se fija el modo de alimentación en CONTACTO, el sistema se encuentra en el estado seleccionado anteriormente.

Puede activar y desactivar el sensor de estacionamiento trasero mediante la pantalla del sistema de audio/información.

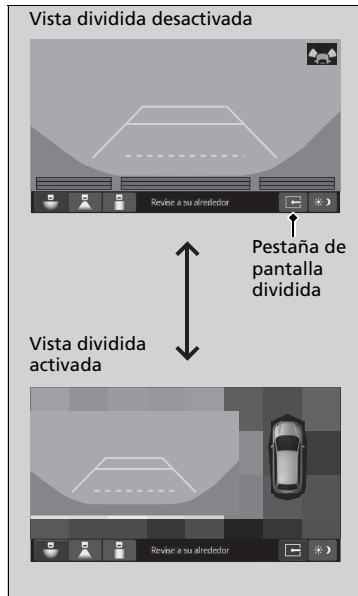

➤ **Funciones personalizadas** P. 295

■ Funcionamiento de la pantalla

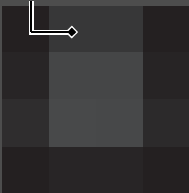

Puede cambiar entre activar y desactivar la vista dividida tocando la pestaña de la pantalla dividida.

■ Cuando se acorta la distancia entre su vehículo y los obstáculos detectados

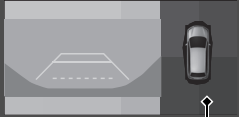
Intervalo entre avisos acústicos	Distancia entre el parachoques y el obstáculo		Indicador	Interfaz de información al conductor	Pantalla del sistema de audio/información
	Sensores de esquina	Sensores centrales			
Moderada	—	Delantero: 65-55 cm aprox. Trasero: 110-70 cm aprox.	Se enciende*1/ parpadea*2 en amarillo*3	<p>Los indicadores se encienden cuando el sensor detecta un obstáculo.</p> 	 <p>Los indicadores se encienden cuando el sensor detecta un obstáculo.</p>  <p>Los indicadores se encienden cuando el sensor detecta un obstáculo.</p>  <p>Los indicadores se encienden cuando el sensor detecta un obstáculo.</p>
Cercano	60-45 cm aprox.	Delantero: 55-45 cm aprox. Trasero: 70-60 cm aprox.	Se enciende*1/ parpadea*2 en ámbar		
Muy cercano	45-35 cm aprox.	Delantero: 45-35 cm aprox. Trasero: 60-50 cm aprox.			
Fijo	35 cm aprox. o menos	Delantero: 35 cm aprox. o menos Trasero: 50 cm aprox. o menos	Se enciende*1/ parpadea*2 en rojo		

*1: En la interfaz de información del conductor

*2: Uso de la pantalla del sistema de audio/información

*3: En esta fase, solo los sensores centrales detectan obstáculos.

Para desactivar temporalmente el aviso acústico, pulse la rueda de selección izquierda mientras esté sonando. La desconexión temporal se cancelará cuando la posición del cambio se ajuste o la velocidad del vehículo alcance al menos 14 km/h.

Acerca de la cámara trasera con múltiples vistas

La pantalla del sistema de audio/información puede mostrar la vista trasera del vehículo. La pantalla cambia automáticamente a la vista de la zona trasera cuando la marcha seleccionada se pasa a **R**.

Pantalla de la cámara trasera con múltiples vistas

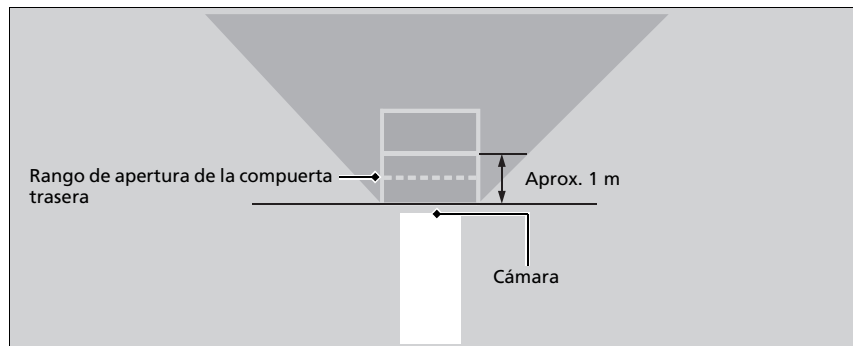

⌘ Acerca de la cámara trasera con múltiples vistas

La vista que ofrece la cámara trasera tiene limitaciones. No muestra las esquinas de los extremos del parachoques ni lo que hay debajo del parachoques. Su lente singular también hace que los objetos parezcan estar más cerca o más lejos de lo que están realmente.

Compruebe visualmente que es seguro dar marcha atrás. Determinadas condiciones (como el clima, la iluminación y las altas temperaturas) también pueden limitar la visión de la zona trasera. No debe fiarse sólo de la pantalla de la cámara trasera, que no proporciona toda la información sobre las condiciones de la zona trasera del vehículo.

La vista de la cámara trasera se muestra antes en la pantalla del sistema de audio/información.

Si la cámara está cubierta de suciedad, humedad, etc., límpiela con un paño suave y húmedo.

Puede cambiar los ajustes de **Líneas guía fijas** y **Líneas guía dinámicas**.

⌘ **Funciones personalizadas** P. 295

Líneas guía fijas

Encendido: Las líneas de guía aparecen cuando cambia a **R**.

Apagada: Las líneas de guía no aparecen.

Líneas guía dinámicas

Encendido: Las líneas de guía se mueven según la dirección del volante.

Apagada: Las líneas de guía no se mueven.

Puede ver tres modos distintos de la cámara en la pantalla del sistema de audio/información. Toque el icono adecuado para cambiar el modo.

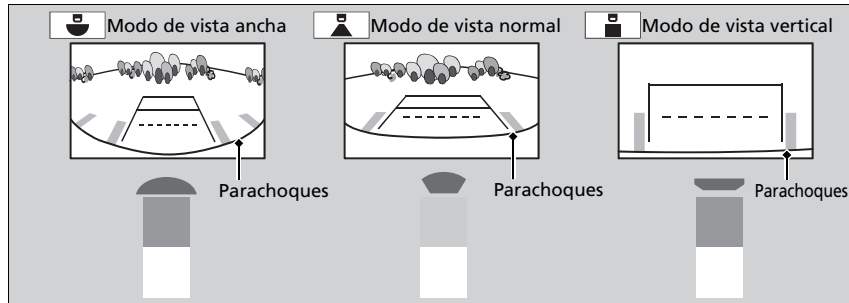

- Si estaba usando el modo de vista ancha o normal, se activará este mismo modo la próxima vez que cambie a **R**.
- Si estaba usando el modo de vista normal y se apaga el sistema de alimentación, el modo de vista amplia se activará la próxima vez que ajuste el modo de alimentación en CONTACTO y cambie la transmisión a **R**.
- Si estaba usando el modo de vista vertical y han transcurrido 10 segundos tras salir de **R**, se activará el modo de vista amplia la próxima vez que cambie a **R**.
- Si se encuentra en el modo de vista vertical y vuelve a colocar la palanca de cambios en la posición **R** antes de 10 segundos después de cambiarla desde **R**, se activará el modo de vista vertical.

► Acerca de la cámara trasera con múltiples vistas

Si la vista trasera del vehículo no aparece en la pantalla del sistema de audio/información con el cambio en **R**, puede haber un problema en el sistema. El vehículo se debe inspeccionar inmediatamente en un distribuidor.

Información sobre el combustible

■ Recomendaciones sobre el combustible

Gasolina sin plomo, 91 octanos o más

El uso de gasolina de menor octanaje puede causar un fuerte y persistente ruido de golpeteo metálico que puede provocar daños en el motor.

■ Capacidad del depósito de combustible:

Modelos de México

57 L

Modelos de Corea

53 L

■ Limpiador del motor

La calidad del combustible es distinta en cada región. Añada limpiador de inyectores original conforme a las instrucciones de tiempo y distancia del programa de mantenimiento.

Use un limpiador de inyectores original Honda. Si no tiene ninguno disponible, en su defecto use un agente de limpieza a base de PEA (polieteramina).

El uso regular del inyector de limpieza podría ser necesario en países o regiones sin programa de mantenimiento. Para obtener más información, póngase en contacto con su distribuidor.

» Información sobre el combustible

AVISO

El uso de gasolina que contiene plomo presenta los siguientes riesgos:

- Daños en el sistema de escape, incluido el catalizador
- Daños en el motor y el sistema de combustible
- Efectos perjudiciales en el motor y otros sistemas

Suministro

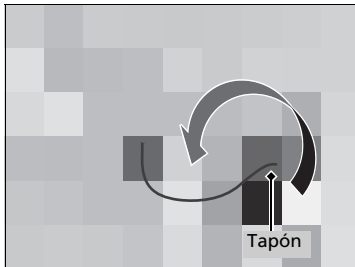
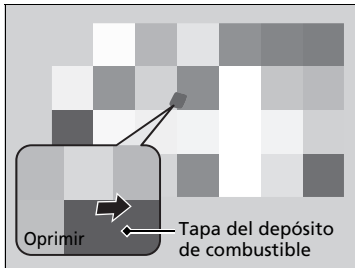

1. Detenga el vehículo con la parte trasera izquierda del mismo al lado del surtidor de la estación de servicio.
2. Apague el sistema de alimentación.
3. Desbloquee la puerta del conductor.
 - La tapa del depósito de combustible, situada en el lateral exterior del vehículo, se desbloqueará.
4. Presione y suelte en la zona que indica la flecha para liberar la tapa del depósito de combustible. Escuchará un clic y la tapa se abrirá ligeramente.
5. Tire manualmente de la tapa del depósito de combustible para abrirla por completo.
6. Retire lentamente el tapón de llenado de combustible. Si oye que sale aire, espere a que pare y luego gire lentamente para abrir el tapón de llenado de combustible.

Suministro

⚠ ADVERTENCIA

La gasolina es muy inflamable y explosiva. Puede quemarse o herirse gravemente al manipular combustible.

- Apague el sistema de alimentación y manténgalo alejado de fuentes de calor, chispas y llamas.
- Manipule combustible sólo al aire libre.
- Limpie las salpicaduras inmediatamente.

Utilice la lengüeta de bloqueo o el interruptor de bloqueo centralizado de puertas para desbloquear la tapa del depósito de combustible. Las puertas del vehículo y la tapa del depósito de combustible se volverán a bloquear automáticamente si se utiliza la función de desbloqueo del control a distancia. Para desactivar esto, abra y cierre la puerta del conductor.

La boquilla de la manguera del surtidor se detiene automáticamente para dejar espacio en el depósito de combustible con objeto de que el combustible no rebese a causa de los cambios de la temperatura del aire.

No siga añadiendo combustible una vez que la boquilla de combustible se haya detenido automáticamente. Si añade más combustible puede superarse la capacidad del depósito de combustible.

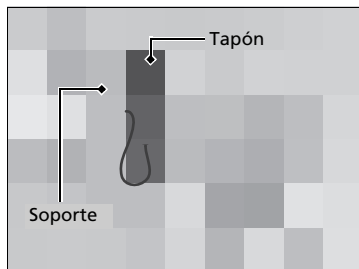

7. Coloque el tapón de llenado de combustible en el soporte.
8. Introduzca a fondo la boquilla de combustible.
 - Cuando el depósito esté lleno, la boquilla de llenado se desactivará automáticamente. De esta manera se deja espacio libre en el depósito de combustible en caso de que el combustible se expanda a causa de un cambio de temperatura.
9. Después del suministro, vuelva a colocar el tapón de llenado de combustible, apretándolo hasta que escuche un clic al menos una vez.
 - Cierre la tapa del depósito de combustible con la mano.

Modelos de Corea

Suministro

El depósito de combustible no cuenta con un tapón de llenado de combustible. Puede insertar la boquilla de llenado directamente en el cuello del depósito. El depósito se sella cuando usted retira la boquilla.

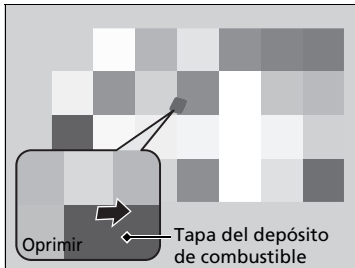

1. Detenga el vehículo con la parte trasera izquierda del mismo al lado del surtidor de la estación de servicio.
2. Apague el sistema de alimentación.
3. Desbloquee la puerta del conductor.
 - La tapa del depósito de combustible, situada en el lateral exterior del vehículo, se desbloqueará.
4. Presione y suelte en la zona que indica la flecha para liberar la tapa del depósito de combustible. Escuchará un clic y la tapa se abrirá ligeramente.
5. Tire manualmente de la tapa del depósito de combustible para abrirla por completo.

►► Suministro

⚠ ADVERTENCIA

La gasolina es muy inflamable y explosiva. Puede quemarse o herirse gravemente al manipular combustible.

- Apague el sistema de alimentación y manténgalo alejado de fuentes de calor, chispas y llamas.
- Manipule combustible sólo al aire libre.
- Limpie las salpicaduras inmediatamente.

La abertura de llenado de combustible está diseñada para aceptar solamente boquillas de llenado de estaciones de servicio. El uso de tubos de diámetro más pequeño (por ejemplo, los utilizados para bombear combustible para otros usos), u otros dispositivos que no sean los propios de una estación de servicio, puede provocar daños dentro y alrededor de la abertura de llenado.

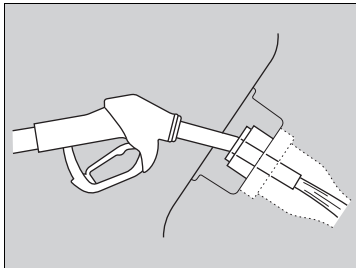

6. Coloque el extremo de la boquilla de llenado en la parte inferior de la abertura de llenado y, a continuación, insértelo lenta y completamente.
 - Asegúrese de que el extremo de la boquilla de llenado desciende junto con el tubo de llenado.
 - Mantenga el nivel de la boquilla.
 - Cuando el depósito esté lleno, la boquilla de llenado se desactivará automáticamente.
 - Al terminar, espere alrededor de cinco segundos antes de retirar la boquilla.
7. Cierre la tapa del depósito de combustible con la mano.

► Suministro

Utilice la lengüeta de bloqueo o el interruptor de bloqueo centralizado de puertas para desbloquear la tapa del depósito de combustible.

Las puertas del vehículo y la tapa del depósito de combustible se volverán a bloquear automáticamente si se utiliza la función de desbloqueo del control a distancia. Para desactivar esto, abra y cierre la puerta del conductor.

Si la boquilla de llenado se desactiva repetidamente sin que el depósito esté lleno, puede que el sistema de recuperación de vapores de combustible del surtidor presente algún problema. Pruebe suministrar en otro surtidor. Si con eso no se soluciona el problema, consulte con un distribuidor.

La boquilla de la manguera del surtidor se detiene automáticamente para dejar espacio en el depósito de combustible con objeto de que el combustible no rebose a causa de los cambios de la temperatura del aire.

No siga añadiendo combustible una vez que la boquilla de combustible se haya detenido automáticamente. Si añade más combustible puede superarse la capacidad del depósito de combustible.

Si tiene que suministrar el vehículo desde un contenedor portátil, utilice el embudo proporcionado con el vehículo.

► **Suministrar desde un recipiente portátil de combustible** P. 563

Reducción del consumo de combustible y de las emisiones de CO₂

El ahorro de combustible y la reducción de las emisiones de CO₂ dependen de varios factores, incluyendo las condiciones de conducción, el peso de la carga, el tiempo de ralentí, los hábitos de conducción y el estado del vehículo. En función de estos y otros factores, puede que no se alcance el consumo de combustible nominal de este vehículo.

Mantenimiento y consumo de combustible

Puede optimizar el consumo de combustible mediante el mantenimiento adecuado de su vehículo.

Siga el programa de mantenimiento y consulte el manual de garantía si es necesario.

📄 Programa de mantenimiento P. 479

- Utilice aceite de motor con la viscosidad recomendada.

📄 Aceite del motor recomendado P. 485

- Mantenga la presión de los neumáticos especificada.
- No cargue el vehículo con demasiado equipaje.
- Mantenga el vehículo limpio. La acumulación de nieve o barro en los bajos del vehículo supone un aumento del peso y de la resistencia aerodinámica.

📄 Reducción del consumo de combustible y de las emisiones de CO₂

Para determinar el consumo real de combustible durante la conducción se recomienda el cálculo directo.

Kilómetros conducidos	÷	Litros de combustible	=	Kilómetros por litro
Millas conducidas	÷	Galones de combustible	=	Millas por galón

Mantenimiento

En este capítulo se tratan las operaciones de mantenimiento básico.

Antes de realizar operaciones de servicio	
Revisión y mantenimiento	472
Seguridad al realizar el mantenimiento ...	473
Piezas y líquidos usados en las operaciones de mantenimiento	475
Recordatorio de mantenimiento*	476
Programa de mantenimiento	479
Operaciones de servicio bajo el cofre	
Puntos de mantenimiento bajo el cofre...	483
Apertura del cofre	484
Aceite del motor recomendado	485
Comprobación del aceite	486
Llenado del aceite del motor	487
Refrigerante del motor	488

Refrigerante del sistema de batería de alta tensión	490
Líquido de la transmisión	491
Líquido de frenos	491
Reposición del líquido lavaparabrisas....	492
Filtro de combustible	492
Sustitución de bombillas	493
Comprobación y mantenimiento de las escobillas del limpiaparabrisas	498
Comprobación y mantenimiento de los neumáticos	
Comprobación de los neumáticos	502
Indicadores de desgaste	503
Vida útil de los neumáticos	503

Sustitución de neumáticos y ruedas	504
Intercambio de neumáticos.....	505
Dispositivos de tracción en la nieve	506
Batería de 12 voltios	507
Mantenimiento del control a distancia	
Sustitución de la pila del control a distancia ...	510
Mantenimiento del sistema de aire acondicionado	512
Limpeza	
Cuidado del interior.....	515
Cuidado del exterior	517
Accesorios y modificaciones	520

* No disponible en todos los modelos

Revisión y mantenimiento

Por su seguridad, realice todas las operaciones de revisión y mantenimiento indicadas para mantener su vehículo en buen estado. Si detecta alguna anomalía (ruido, olor, líquido de frenos insuficiente, restos de aceite en el suelo, etc.) lleve el vehículo a un distribuidor para que lo revisen. Remítase al programa de mantenimiento indicado en este manual de usuario para ver información detallada sobre el mantenimiento y las revisiones.

➤ **Programa de mantenimiento** P. 479

■ Tipos de revisiones y mantenimiento

■ Inspecciones rutinarias

Realice revisiones antes de realizar recorridos de larga distancia, al lavar el vehículo o al suministrar.

■ Revisiones periódicas

- Compruebe mensualmente el nivel del líquido de frenos.
 - **Líquido de frenos** P. 491
- Compruebe mensualmente la presión de los neumáticos. Examine el desgaste de la banda de rodadura y si presenta objetos extraños.
 - **Comprobación y mantenimiento de los neumáticos** P. 502
- Compruebe mensualmente el funcionamiento de las luces exteriores.
 - **Sustitución de bombillas** P. 493
- Compruebe el estado de las escobillas del limpiaparabrisas al menos cada seis meses.
 - **Comprobación y mantenimiento de las escobillas del limpiaparabrisas** P. 498

Seguridad al realizar el mantenimiento

Aquí se proporcionan algunas de las precauciones de seguridad más importantes. No obstante, no podemos prevenirle de todos y cada uno de los peligros que pueden ocurrir durante las operaciones de mantenimiento. Solo usted puede decidir si debe realizar una tarea específica.

■ Seguridad en el mantenimiento

- Para reducir la posibilidad de fuego o explosión, mantenga los cigarrillos, chispas y llamas alejados de la batería de 12 voltios, del sistema de alto voltaje y de todos los componentes en contacto con el combustible.
- Nunca deje trapos, toallas o cualquier otro objeto inflamable debajo del cofre.
 - El calor procedente del motor y del escape puede prenderlos y provocar un incendio.
- Para limpiar los componentes, utilice un desengrasante o un limpiador de piezas de venta comercial, pero no gasolina.
- Lleve protección para los ojos y ropa de protección al trabajar con la batería de 12 voltios o con aire comprimido.
- Los gases de escape del motor contienen monóxido de carbono, que es venenoso y puede ser mortal.
 - Haga funcionar el motor solamente si hay una ventilación adecuada.

● Seguridad del vehículo

- El vehículo debe estar parado.
 - Compruebe que el vehículo está estacionado en una superficie nivelada, que el freno de estacionamiento está aplicado y que el sistema de alimentación está apagado.
- Asegúrese de que el ventilador del radiador se detiene antes de inspeccionar el compartimiento del motor.
 - En función del estado del vehículo, el ventilador del radiador podría ponerse en marcha incluso con el modo de alimentación en VEHÍCULO APAGADO.
- Tenga cuidado para no quemarse con las piezas calientes.
 - Asegúrese de que el sistema de alimentación incluyendo el motor y el sistema de escape se enfrían completamente antes de tocar las piezas del vehículo.

⚠ Seguridad al realizar el mantenimiento

⚠ ADVERTENCIA

En caso de que no se realice el mantenimiento adecuado en el vehículo o no se corrija un problema antes de la conducción, se puede provocar un accidente en el que puede resultar herido de gravedad o morir.

Siga siempre las recomendaciones de revisión y mantenimiento y los programas indicados en este manual de usuario.

⚠ ADVERTENCIA

Si no se siguen correctamente las instrucciones de mantenimiento y las precauciones se pueden producir lesiones graves e incluso la muerte.

Siga siempre los procedimientos y precauciones indicados en este manual de usuario.

- Tenga cuidado para no lesionarse con las piezas móviles.
 - No active el sistema de alimentación a menos que así se lo indiquen y mantenga las manos y las extremidades lejos de las piezas móviles. Cuando el sistema de alimentación está activado, el motor de combustión puede arrancar automáticamente o el ventilador del radiador puede funcionar sin el motor en marcha.
- No toque la batería de alta tensión ni los cables (naranja).

Piezas y líquidos usados en las operaciones de mantenimiento

Para realizar operaciones de mantenimiento y reparación del vehículo se recomienda usar líquidos y piezas originales de Honda. Las piezas originales de Honda se fabrican según los mismos estándares de alta calidad que los vehículos Honda.

▶▶ Piezas y líquidos usados en las operaciones de mantenimiento

AVISO

No presione la tapa del motor a la fuerza. Esto puede dañar la tapa del motor y las partes componentes.

Cuando el vehículo haya acumulado la distancia estipulada, verá un mensaje que le recuerda que es hora de realizar el mantenimiento programado del vehículo.

➤ **Programa de mantenimiento** P. 479

Cuando se acerca el mantenimiento necesario

Aparece un mensaje en la interfaz de información al conductor cada vez que se pasa la modalidad de alimentación a CONTACTO.

■ Mensaje recordatorio en la interfaz de información al conductor

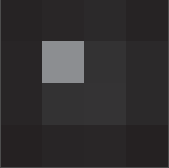
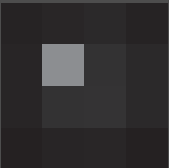
Mensaje recordatorio	Explicación	Información
	<p>La distancia acumulada recorrida por el vehículo está entre 8.500 km y 10.000 km.</p>	<p>El vehículo debe revisarse y recibir mantenimiento pronto.</p>
	<p>La distancia acumulada recorrida por el vehículo ha superado los 10.000 km sin que se haya realizado el mantenimiento programado.</p>	<p>Asegúrese de que se realiza el mantenimiento programado tan pronto como sea posible.</p>

El indicador de mensajes del sistema (i) se enciende junto con la información de recordatorio de mantenimiento.

■ Restablecimiento de la pantalla

Restablezca la pantalla del recordatorio de mantenimiento si ha realizado usted el mantenimiento.

Puede restablecer el recordatorio de mantenimiento utilizando la pantalla del sistema de audio/información.

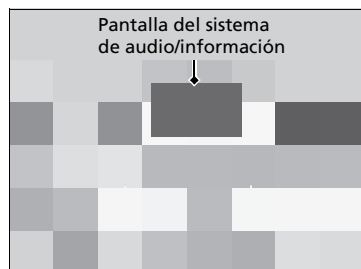

1. Fije el modo de alimentación en CONTACTO.
2. Pulse el botón .
3. Seleccione **Configuración Vehículo**.
4. Seleccione **Info. de mantenimiento**.
5. Seleccione **Restablecer**.

▣ Restablecimiento de la pantalla

La pantalla del recordatorio de mantenimiento se restablecerá en el distribuidor una vez que se haya realizado el mantenimiento necesario. Si el mantenimiento no se realiza en un distribuidor, deberá restablecer la pantalla usted mismo.

Programa de mantenimiento

El programa de mantenimiento establece el mantenimiento mínimo necesario que se debe realizar para garantizar el correcto funcionamiento del vehículo. Debido a las diferencias geográficas y climáticas, es posible que se requieran operaciones adicionales. Consulte el manual de garantía para ver una descripción más detallada.

El trabajo de mantenimiento debe ser realizado por técnicos bien equipados y capacitados. Su distribuidor autorizado cumple todos estos requisitos.

Mantenimiento a la distancia o al tiempo indicados, lo que ocurra primero.	km X 1.000	20	40	60	80	100	120	140	160	180	200
	miles X 1.000	12,5	25	37,5	50	62,5	75	87,5	100	112,5	125
	meses	12	24	36	48	60	72	84	96	108	120
Cambiar el aceite del motor	Normal	Cada 10.000 km o 1 año									
	Riguroso	Cada 5.000 km o 6 meses									
Cambiar el filtro de aceite del motor	Normal	Cada 20.000 km o 2 años									
	Riguroso	Cada 10.000 km o 1 año									
Cambiar el cartucho del filtro de aire		Cada 30.000 km									
Cambiar las bujías		Cada 100.000 km									
Cambiar el refrigerante del motor		A los 200.000 km o 10 años, después, cada 100.000 km o 5 años									
Añadir agente limpiador de inyectores original		Cada 10.000 km o 1 año									
Reemplazar el líquido de la transmisión	Normal	Cada 150.000 km o 6 años									
	Riguroso	Cada 75.000 km o 3 años									

Mantenimiento a la distancia o al tiempo indicados, lo que ocurra primero.	km X 1.000	20	40	60	80	100	120	140	160	180	200
	miles X 1.000	12,5	25	37,5	50	62,5	75	87,5	100	112,5	125
	meses	12	24	36	48	60	72	84	96	108	120
Cambiar el líquido del diferencial trasero*1		•				•				•	
Cambiar el filtro de polvo y polen		•	•	•	•	•	•	•	•	•	•
Revisar los frenos delanteros y traseros		Cada 10.000 km o 1 año									
Cambiar el líquido de frenos		Cada 3 años									
Cambiar el filtro de combustible en el depósito	Normal	Cada 210.000 km									
	Riguroso	Cada 130.000 km ²									
Comprobar la fecha de caducidad de la botella del kit de reparación temporal de neumáticos		Cada año									
Intercambiar los neumáticos (comprobar el inflado y el estado de los neumáticos al menos una vez al mes)		Cada 10.000 km									
Comprobar visualmente los siguientes elementos:											
Fuelles de los palieres		Cada 10.000 km o 1 año									
Bielas, mecanismo de la dirección y fuelles											
Componentes de la suspensión											
Conexiones y tuberías de los frenos (incluido ABS/VSA)											
Sistema de escape											
Tuberías de combustible y conexiones		•	•	•	•	•	•	•	•	•	•
Estado y niveles de todos los líquidos											

* 1: Modelos AWD

* 2: Se recomienda cambiar el filtro de combustible si piensa que el combustible utilizado está contaminado con polvo, etc., ya que el filtro puede obstruirse antes.

Condiciones rigurosas

Siga el programa de mantenimiento para condiciones rigurosas si conduce el vehículo PRINCIPALMENTE sometido a una o más de las siguientes condiciones:

- Se conduce menos de 8 km por trayecto o, en temperaturas bajo cero, se conduce menos de 16 km por trayecto.
- Conduce a temperaturas extremadamente altas, por encima de 35°C.
- Se hace un uso frecuente del ralentí o hay largos períodos con paradas y arranques.
- Se conduce con una canastilla de techo o por zonas montañosas.
- Se conduce en carreteras con barro, polvorientas o tratadas con sal.

NOTA: Si solo conduce OCASIONALMENTE en condiciones “rigurosas”, debe seguir el programa de mantenimiento para condiciones normales.

Registro de mantenimiento

Visite al distribuidor donde se realiza el mantenimiento que registre aquí todo el mantenimiento necesario. Guarde los recibos de todos los trabajos realizados en su vehículo.

Km o meses	Fecha	Firma o sello
20.000 km (o 12 meses)		
40.000 km (o 24 meses)		
60.000 km (o 36 meses)		
80.000 km (o 48 meses)		
100.000 km (o 60 meses)		
120.000 km (o 72 meses)		
140.000 km (o 84 meses)		
160.000 km (o 96 meses)		
180.000 km (o 108 meses)		
200.000 km (o 120 meses)		

Puntos de mantenimiento bajo el cofre

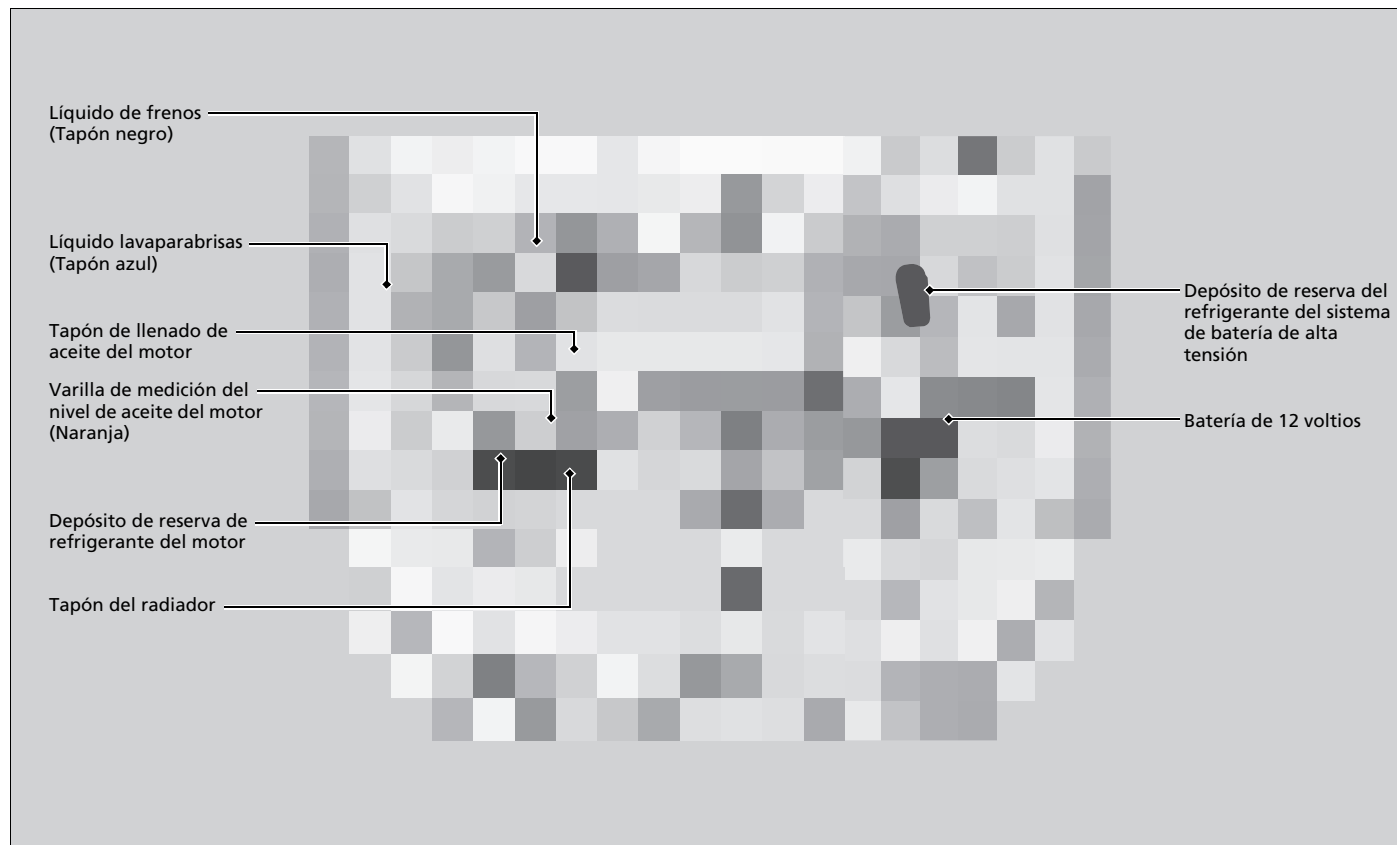

Apertura del cofre

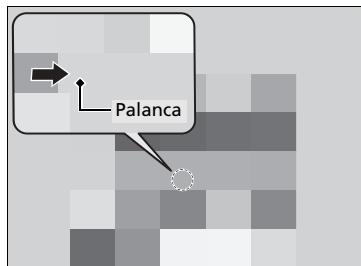
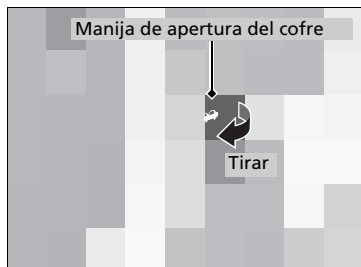

1. Estacione el vehículo en una superficie nivelada y aplique el freno de estacionamiento.
2. Tire de la palanca de liberación del cofre bajo la esquina exterior inferior del salpicadero del lado del conductor.
 - El cofre se abrirá ligeramente.

3. Empuje la palanca del cerrojo del cofre (ubicado debajo del borde frontal del cofre hacia el centro) hacia el lado y levante el cofre. Una vez levantado el cofre ligeramente, puede tirar de la palanca.

4. Levante un trozo del cofre.
 - Los soportes hidráulicos lo levantarán el resto del trayecto y lo sujetarán arriba.

Al cerrar, bájelo a aproximadamente 30 cm y después presiónelo firmemente con las manos.

Apertura del cofre

AVISO

No abra el cofre cuando los brazos del limpiaparabrisas estén levantados. El cofre golpeará los limpiaparabrisas y podría dañar el cofre o los limpiaparabrisas.

AVISO

No presione la tapa del motor a la fuerza. Esto puede dañar la tapa del motor y las partes componentes.

Al cerrar el cofre, compruebe que queda bien asegurado.

Si la palanca del cerrojo del cofre está dura o si puede abrir el cofre sin levantar la palanca, se deberá limpiar y lubricar el mecanismo del cerrojo

Aceite del motor recomendado

Utilice aceite para motor original u otro aceite del motor disponible comercialmente del tipo y grado de viscosidad adecuado para la temperatura ambiente según se indica en la imagen siguiente.

El aceite es un factor esencial para el rendimiento y la vida útil del motor. Si conduce el vehículo con aceite insuficiente o deteriorado, el motor puede averiarse o resultar dañado.

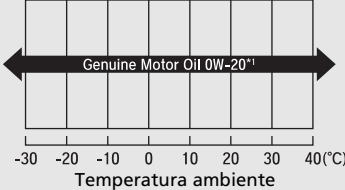
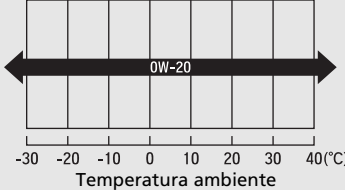
Aceite para motor original	Aceite para motor comercial
<ul style="list-style-type: none"> • Aceite de motor original Honda 	<ul style="list-style-type: none"> • Aceite SN de servicio API o de grado superior con propiedades de eficiencia de combustible • Marca "Starburst" de certificación API
 <p>Diagrama de viscosidad para aceite original: una escala de temperatura ambiente de -30 a 40°C con una flecha que indica el rango de operación de "Genuine Motor Oil 0W-20*1".</p>	 <p>Diagrama de viscosidad para aceite comercial: una escala de temperatura ambiente de -30 a 40°C con una flecha que indica el rango de operación de "0W-20".</p>

* 1: Formulado para mejorar el consumo de combustible.

►►Aceite del motor recomendado

Aditivos del aceite del motor

El vehículo no requiere aditivos del aceite. De hecho, pueden afectar negativamente al rendimiento y a la vida útil del motor.

El siguiente sello indica que el aceite tiene propiedades para conservar la energía y que cumple los últimos requisitos del American Petroleum Institute.



Comprobación del aceite

Le recomendamos que compruebe el nivel de aceite del motor cada vez que suministre. Estacione el vehículo en una superficie nivelada.

Apague el sistema de alimentación. Puede comprobar el nivel de aceite sin que antes se haya puesto en marcha el motor. Si el motor ha estado en funcionamiento, espere aproximadamente tres minutos antes de comprobar el aceite.

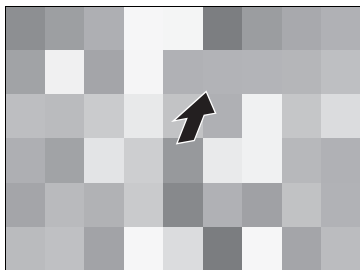

1. Retire la varilla de medición del nivel de aceite (naranja).
2. Limpie la varilla de medición del nivel con un paño limpio o una toalla de papel.
3. Introduzca la varilla de medición del nivel hasta el fondo en su orificio.

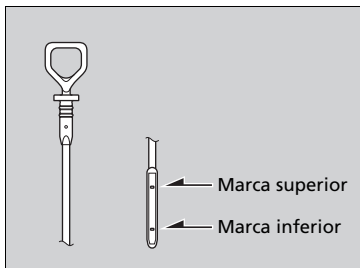

4. Retire de nuevo la varilla de medición del nivel y compruebe el nivel. Debería encontrarse entre las marcas superior e inferior. Añada aceite según sea necesario.

Comprobación del aceite

Si el nivel de aceite está cerca de la marca inferior o por debajo de ella, añada aceite lentamente con cuidado de no superar el nivel correcto.

Llenado del aceite del motor

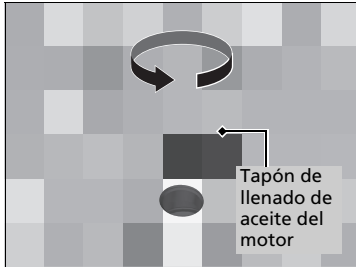

1. Desenrosque y retire el tapón de llenado de aceite del motor.
2. Añada aceite lentamente.
3. Vuelva a colocar el tapón de llenado de aceite del motor y apriételo bien.
4. Espere tres minutos y vuelva a comprobar la varilla de medición del nivel de aceite del motor.

► Llenado del aceite del motor

AVISO

No añada aceite del motor por encima de la marca superior. Si se supera el nivel correcto de aceite del motor, pueden producirse fugas y daños en el motor.

Si se producen salpicaduras de aceite, límpielas de inmediato. Las salpicaduras de aceite pueden dañar los componentes del compartimento motor.

Use un detergente neutro para eliminarlo si se derrama sobre la tapa del motor. No use disolventes orgánicos como limpiador de frenos.

Refrigerante del motor

Refrigerante especificado:
Anticongelante/refrigerante Honda tipo 2 para todo el año

Este refrigerante viene ya mezclado con el 50% de anticongelante y el 50% de agua. No añada anticongelante puro ni agua.

Le recomendamos que compruebe el nivel de refrigerante del motor cada vez que suministre. Compruebe en primer lugar el depósito de reserva. Si está completamente vacío, compruebe también el nivel de refrigerante en el radiador. Añada refrigerante del motor según sea necesario.

■ Depósito de reserva

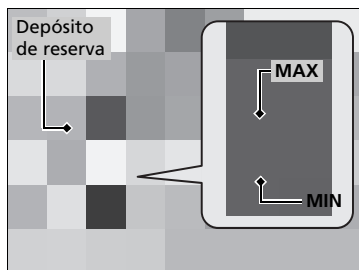

1. Asegúrese de que el motor y el radiador estén fríos.

2. Compruebe la cantidad de refrigerante en el depósito de reserva.

► Si el nivel de refrigerante está por debajo de la marca **MIN**, añada el refrigerante especificado hasta que alcance la marca **MAX**.

3. Compruebe si el sistema de refrigeración presenta fugas.

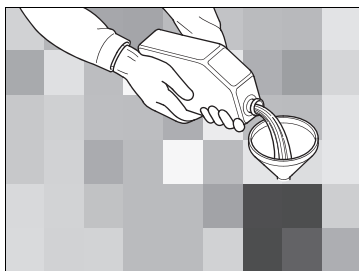

►► Refrigerante del motor

⚠ ADVERTENCIA

Retirar el tapón del radiador mientras el motor esté caliente puede hacer que el refrigerante salga pulverizado provocándole quemaduras graves.

Deje siempre que el motor y el radiador se enfríen antes de retirar el tapón del radiador.

AVISO

Si se prevén temperaturas constantes inferiores a -30°C , la mezcla de refrigerante se debe cambiar a una concentración superior. Póngase en contacto con su distribuidor Honda para obtener más información sobre la mezcla de refrigerante adecuada.

Si el anticongelante/refrigerante Honda no está disponible, puede usar otro refrigerante no silicatado de una marca importante como sustituto temporal. Compruebe que se trata de un refrigerante de alta calidad recomendado para motores de aluminio. El uso continuado de un refrigerante que no sea de Honda puede producir corrosión, provocando fallos de funcionamiento o averías en el sistema de refrigeración. Asegúrese de que se lava y se rellena el sistema de refrigeración con anticongelante/refrigerante Honda lo antes posible.

No añada inhibidores de oxidación ni otros aditivos al sistema de refrigeración del vehículo. Podrían no ser compatibles con el refrigerante o con los componentes del motor.

Radiador

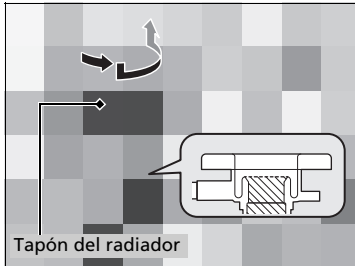

1. **Asegúrese de que el motor y el radiador estén fríos.**
2. Gire hacia la izquierda 1/8 de vuelta el tapón del radiador y deje que salga la presión del sistema de refrigeración.
3. Empújelo hacia abajo y gire a izquierdas el tapón del radiador para retirarlo.
4. El nivel de refrigerante debe llegar hasta la base del cuello de llenado. Añada refrigerante si el nivel es bajo.
5. Vuelva a colocar el tapón del radiador y apriételo bien.

►►Radiador

AVISO

Vierta el líquido lentamente y con cuidado para evitar las salpicaduras. Limpie inmediatamente las salpicaduras que puedan producirse, ya que pueden dañar componentes del compartimento motor.

Refrigerante del sistema de batería de alta tensión

El refrigerante se emplea para reducir la temperatura de la batería de alta tensión, la unidad de control de alimentación y los componentes relacionados. Al comprobar el nivel de refrigerante, asegúrese de seguir estos procedimientos. Si el nivel de refrigerante está por debajo de la marca **MIN**, lleve su vehículo a un distribuidor para que lo inspeccionen.

Refrigerante del sistema de batería de alta tensión

No agregue inhibidores de oxidación ni otros aditivos al sistema de refrigeración del vehículo. Podrían no ser compatibles con el refrigerante o con los componentes del motor.

Depósito de reserva del refrigerante del sistema de batería de alta tensión

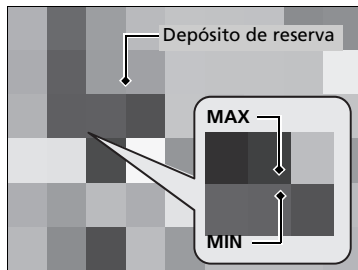

1. Compruebe el nivel de refrigerante en el depósito.
2. Si el nivel de refrigerante ha bajado por debajo del nivel **MIN**, lleve su vehículo a un distribuidor para que reciba mantenimiento.
 - Solo un técnico con formación adecuada pueden rellenar el refrigerante y comprobar si hay fugas en el sistema.

Líquido de la transmisión

Líquido especificado: Honda HEVF-Type 1

El nivel del líquido se debe inspeccionar en un distribuidor y reemplazarse si es necesario. Siga los intervalos de cambio de líquido de la transmisión indicados en el mantenimiento programado del vehículo.

🔧 Programa de mantenimiento P. 479

No intente comprobar ni cambiar el líquido de la transmisión usted mismo.

Líquido de frenos

Líquido especificado: Líquido de los frenos con DOT 3 o DOT 4

■ Comprobación del líquido de frenos

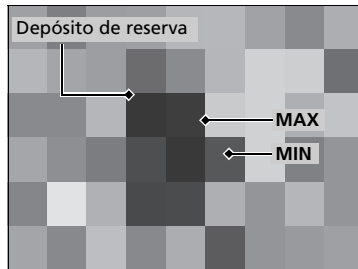

El nivel del líquido debe estar entre las marcas **MIN** y **MAX** del lateral del depósito de reserva.

» Líquido de la transmisión

AVISO

No mezcle Honda HEVF-Type 1 con otros líquidos de la transmisión.

El uso de un líquido de la transmisión distinto de Honda HEVF-Type 1 puede afectar de forma negativa al funcionamiento y a la vida útil de la transmisión del vehículo, pudiéndose producir daños en la transmisión. Cualquier daño causado por el uso de un líquido de la transmisión que no sea equivalente a Honda HEVF-Type 1 quedará excluido de la garantía de vehículos nuevos de Honda.

» Líquido de frenos

AVISO

El líquido de frenos marcado como DOT 5 no es compatible con el sistema de frenos de su vehículo y puede provocar daños importantes.

Le recomendamos utilizar un producto genuino.

Si el nivel del líquido de frenos está en la marca **MIN** o por debajo, haga inspeccionar el vehículo en un distribuidor lo antes posible para comprobar si hay fugas o si las pastillas de freno están desgastadas.

Reposición del líquido lavaparabrisas

Compruebe la cantidad de líquido lavaparabrisas.

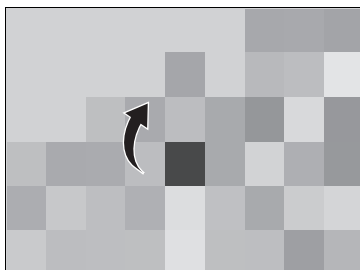

Si el nivel es bajo, rellene el depósito del lavaparabrisas.

Vierta el líquido lavaparabrisas con cuidado. No llene el depósito en exceso.

Filtro de combustible

Cambie el filtro de combustible siguiendo las recomendaciones de tiempo y distancia del programa de mantenimiento.

El filtro de combustible debe cambiarlo un técnico calificado. El combustible del sistema puede salir pulverizado y crear una situación de peligro si no se manipulan correctamente todas las conexiones de las tuberías de combustible.

►► Reposición del líquido lavaparabrisas

AVISO

No use anticongelante de motor ni una solución de vinagre/agua en el depósito del lavaparabrisas.

El anticongelante puede dañar la pintura del vehículo. Una solución de vinagre/agua puede dañar la bomba del lavaparabrisas.

Use solo líquido lavaparabrisas de venta comercial. Evite el uso prolongado de agua dura para prevenir la formación de depósitos de cal.

Faros

Los faros son de tipo LED. El conjunto de luces se debe revisar y reemplazar en un distribuidor Honda autorizado.

Intermitentes delanteros/luces de posición/luces de conducción de día

Los intermitentes delanteros/luces de posición/luces de conducción de día son de tipo LED. El conjunto de luces se debe revisar y reemplazar en un distribuidor Honda autorizado.

Luces de posición laterales delanteras

Las luces de posición laterales delanteras son de tipo LED. El conjunto de luces se debe revisar y reemplazar en un distribuidor Honda autorizado.

Intermitentes laterales/luces de emergencia

Los intermitentes de los retrovisores de las puertas son de tipo LED. El conjunto de luces se debe revisar y reemplazar en un distribuidor Honda autorizado.

☒ Faros

La alineación de los faros se ajusta en fábrica y no es necesario ajustarla. Sin embargo, si suele transportar objetos pesados en el maletero, la alineación deberá ser reajustada por un técnico calificado o en un distribuidor.

Bombillas de luces de freno, luces traseras, luces de posición laterales traseras e intermitentes traseros

Cuando sustituya las bombillas, use las siguientes.

Luz de freno: LED
Traseras: LED
Luz de posición lateral trasera: LED
Intermitente trasero: 21 W (ámbar)

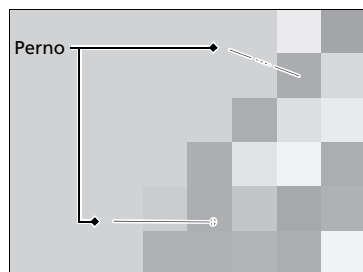

1. Desatornille los pernos.

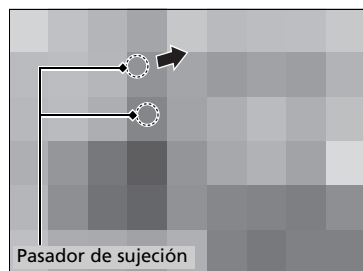

2. Tire de la luz trasera con cuidado hasta que los pasadores de sujeción salgan de las arandelas de la carrocería.

► Bombillas de luces de freno, luces traseras, luces de posición laterales traseras e intermitentes traseros

Las luces de freno, traseras y de posición laterales traseras son de tipo LED. El conjunto de luces se debe revisar y reemplazar en un distribuidor Honda autorizado.

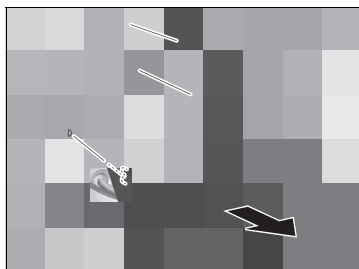

3. Retire el conjunto de la luz del pilar trasero.

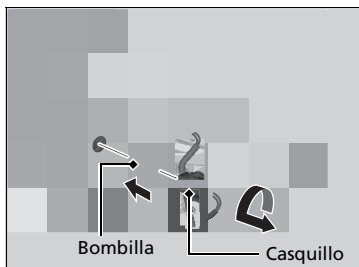

4. Gire el casquillo hacia la izquierda y extráigalo.

5. Retire la bombilla dañada e introduzca una nueva.

6. Alinee los pasadores con las arandelas de la carrocería; a continuación, presione hacia adentro hasta que queden completamente asentados.

Luces traseras y luces de marcha atrás

Las luces traseras y de marcha atrás son de tipo LED. El conjunto de luces se debe revisar y reemplazar en un distribuidor Honda autorizado.

Luz de matrícula trasera

Las luces de la matrícula trasera son de tipo LED. El conjunto de luces se debe revisar y reemplazar en un distribuidor Honda autorizado.

Tercera luz de freno

La tercera luz de freno es de tipo LED. El conjunto de luces se debe revisar y reemplazar en un distribuidor Honda autorizado.

Otras bombillas

■ Bombillas de la luz del espejo de cortesía

Cuando sustituya las bombillas, use las siguientes.

Luz de espejo de cortesía: 1,4 W

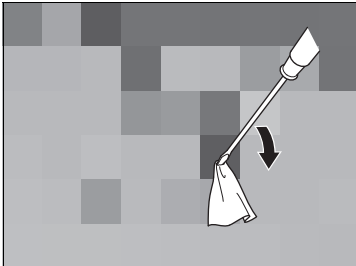

1. Haga palanca en el borde de la tapa con un desarmador de punta plana para desmontarla.
 - ▶ Envuelva el desarmador de punta plana en un paño para que no se produzcan daños.

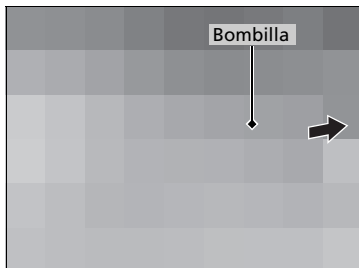

2. Retire la bombilla dañada e introduzca una nueva.

Comprobación de las escobillas del limpiaparabrisas

Si la goma de las escobillas de los limpiaparabrisas se ha deteriorado, dejará marcas, hará ruidos y las superficies duras de las escobillas podrían arañar el cristal.

Sustitución de las escobillas del limpiaparabrisas delantero

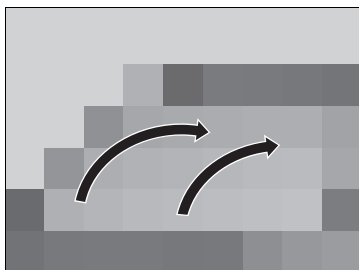

1. Pase el modo de alimentación a CONTACTO y, a continuación, a VEHÍCULO APAGADO.
2. Antes de pasados 10 segundos de poner el modo de alimentación en VEHÍCULO APAGADO, sujete el interruptor del limpiaparabrisas en la posición **MIST** durante más de dos segundos.
 - ▶ Ambos brazos del limpiaparabrisas se ajustan en la posición de mantenimiento como se muestra en la imagen.

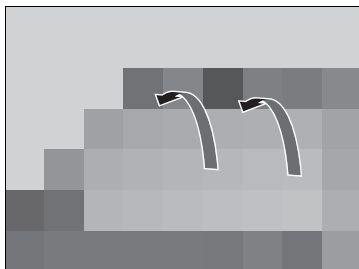

3. Levante ambos brazos del limpiaparabrisas.

☞ Sustitución de las escobillas del limpiaparabrisas delantero

AVISO

Al levantar los brazos del limpiaparabrisas, hágalo siempre para moverlos hasta la posición de mantenimiento.

Los brazos del limpiaparabrisas se pueden dañar si se mueven manualmente.

AVISO

No deje caer el brazo sobre el parabrisas; el brazo o el parabrisas pueden dañarse.

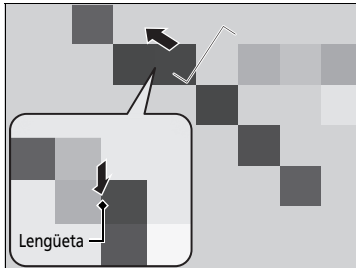

4. Empuje la lengüeta de bloqueo y después deslice la escobilla para sacarla del brazo del limpiaparabrisas.
5. Deslice la nueva escobilla sobre el brazo del limpiaparabrisas hasta que haga clic en su lugar.
6. Baje ambos brazos del limpiaparabrisas.
7. Ajuste el modo de alimentación en CONTACTO y el interruptor del limpiaparabrisas en la posición **MIST**.
 - Los brazos del limpiaparabrisas vuelven a la posición estándar.

Sustitución de la goma de las escobillas del limpiaparabrisas trasero

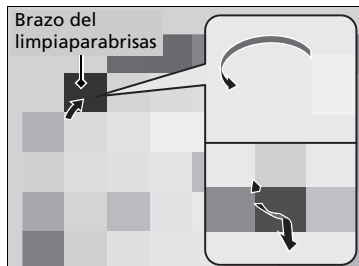

1. Levante el brazo del limpiaparabrisas.
2. Gire el extremo inferior de la escobilla hacia arriba hasta que se desprenda del brazo del limpiaparabrisas.

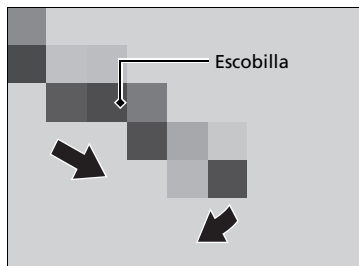

3. Deslice la escobilla para sacarla del limpiaparabrisas.

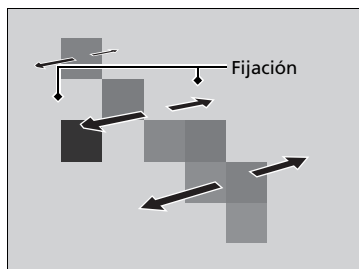

4. Desmonte las fijaciones de la escobilla del limpiaparabrisas y móntelas en una escobilla de goma nueva.

►► Sustitución de la goma de las escobillas del limpiaparabrisas trasero

AVISO

No deje caer el brazo del limpiaparabrisas; la ventana trasera puede dañarse.

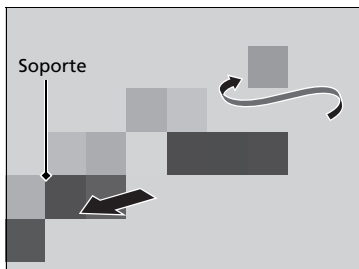

5. Deslice la nueva escobilla sobre el soporte.
 - Asegúrese de que esté bien enganchada, luego instale el conjunto de la escobilla en el brazo del limpiaparabrisas.

Comprobación de los neumáticos

Para que el vehículo funcione de forma segura, los neumáticos deben ser del tipo y tamaño correctos, estar correctamente inflados y estar en buen estado, lo que incluye la banda de rodadura.

■ Instrucciones de inflado

Unos neumáticos correctamente inflados favorecen la maniobrabilidad, la vida útil de la banda de rodadura y el confort. Consulte la etiqueta en el marco de la puerta del conductor para conocer la presión especificada.

Los neumáticos con una presión de inflado baja se desgastan de forma irregular, y afectan de forma negativa a la maniobrabilidad y al consumo de combustible; además, es más fácil que fallen debido a un sobrecalentamiento.

Los neumáticos con una presión de inflado alta perjudican el confort de marcha, son más vulnerables a los riesgos de la carretera y se desgastan de forma irregular.

Mire cada neumático todos los días antes de conducir. Si uno parece estar más bajo que los otros, compruebe la presión con un manómetro para neumáticos.

Al menos una vez al mes o antes de emprender un viaje largo, utilice un manómetro para medir la presión de todos los neumáticos. Incluso los neumáticos en buenas condiciones pueden perder 10-20 kPa (0,1-0,2 bar) al mes.

■ Instrucciones de inspección

Cada vez que compruebe el inflado, examine también los neumáticos y los vástagos de válvula. Busque lo siguiente:

- Resaltos o bultos en el costado o en la banda de rodadura. Sustituya el neumático si hay cortes, hendiduras o grietas en el costado del mismo. Sustitúyalo si ve la tela o las cuerdas.
 - Retire cualquier objeto extraño y compruebe si hay fugas de aire.
 - Desgaste irregular de la banda de rodadura. Solicite en un distribuidor que comprueben la alineación de las ruedas.
 - Desgaste excesivo de la banda de rodadura.
- **Indicadores de desgaste** P. 503
- Grietas u otros daños alrededor del vástago de la válvula.

☒ Comprobación de los neumáticos

⚠ ADVERTENCIA

El uso de neumáticos excesivamente desgastados o inflados de forma inadecuada puede provocar accidentes en los que puede resultar herido de gravedad o morir.

Siga todas las instrucciones de este manual de usuario en cuanto al inflado y mantenimiento de los neumáticos.

Mida la presión de aire con los neumáticos fríos. Esto significa que el vehículo ha estado estacionado durante al menos tres horas o que se ha conducido menos de 1,6 km. En caso necesario, introduzca o deje salir aire hasta que se alcance la presión indicada.

Si se comprueba en caliente, la presión de los neumáticos puede ser 30-40 kPa (0,3-0,4 bar) mayor que se si comprueba en frío.

Cada vez que se ajusta la presión de los neumáticos, se debe calibrar el TPMS.

➤ **Calibración TPMS** P. 364

Indicadores de desgaste

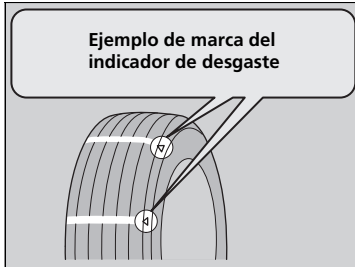

La ranura en la que está situado el indicador de desgaste es aproximadamente 1,6 mm menos profunda que cualquier otro punto del neumático. Si la banda está desgastada y el indicador queda visible, sustituya el neumático.

Los neumáticos desgastados tienen una tracción deficiente en carreteras mojadas.

Vida útil de los neumáticos

La vida útil de los neumáticos depende de muchos factores, entre los que se incluyen los hábitos de conducción, el estado de la carretera, la carga del vehículo, la presión de inflado, el historial de mantenimiento, la velocidad y las condiciones medioambientales (incluso cuando no se usan los neumáticos).

Además de las revisiones habituales y del mantenimiento de la presión de inflado, se recomienda realizar revisiones anuales cuando los neumáticos llegan a los cinco años. Todos los neumáticos se deben sustituir cuando alcanzan los 10 años desde la fecha de fabricación, con independencia de su estado o grado de desgaste.

Comprobación de los neumáticos

Solicite en un distribuidor que comprueben los neumáticos si nota una vibración constante durante la conducción. Es necesario equilibrar correctamente los neumáticos nuevos y cualquier neumático que se haya desmontado y vuelto a montar.

Sustitución de neumáticos y ruedas

Sustituya los neumáticos por otros radiales de igual tamaño, gama de carga, velocidad y gama máxima de presión de los neumáticos en frío (como se indica en el costado del neumático). El uso de neumáticos de distinto tamaño o construcción puede provocar que determinados sistemas del vehículo como el ABS y el sistema auxiliar de estabilidad del vehículo (VSA) funcionen incorrectamente.

Se recomienda sustituir los cuatro neumáticos al mismo tiempo. Si no es posible, sustituya los neumáticos delanteros o traseros por parejas.

Asegúrese de que las especificaciones de las ruedas coinciden con las de las ruedas originales.

► Sustitución de neumáticos y ruedas

ADVERTENCIA

Montar neumáticos inadecuados en el vehículo puede afectar de forma negativa a la maniobrabilidad y estabilidad. Esto puede provocar accidentes en los que puede resultar herido de gravedad o morir.

Utilice siempre el tamaño y el tipo de neumáticos recomendados en la etiqueta de información de los neumáticos de su vehículo.

Intercambio de neumáticos

Si se intercambian los neumáticos como se indica en el programa de mantenimiento, le resultará más fácil conseguir un desgaste uniforme y aumentar la vida útil de los neumáticos.

■ Neumáticos sin marcas de intercambio

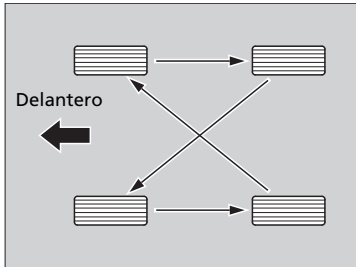

Intercambie los neumáticos como se muestra aquí.

■ Neumáticos con marcas de intercambio

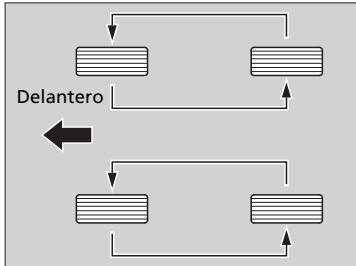

Intercambie los neumáticos como se muestra aquí.

☒ Intercambio de neumáticos

Los neumáticos con dibujo de banda de rodadura con sentido de rotación solo deben cambiarse de adelante a atrás (no de un lado a otro).

Los neumáticos con sentido de rotación se deben montar con la marca de indicación de intercambio hacia delante, como se muestra a continuación.

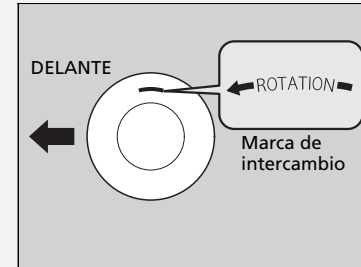

Al intercambiar los neumáticos asegúrese de que se comprueba la presión de inflado.

Cada vez que se intercambian los neumáticos, se debe calibrar el TPMS.

☒ **Calibración TPMS** P. 364

Dispositivos de tracción en la nieve

Si conduce por carreteras nevadas o heladas, monte neumáticos de invierno o cadenas, reduzca la velocidad y mantenga una distancia adecuada con el resto de vehículos.

Tenga especial cuidado al mover el volante o accionar los frenos para evitar que el vehículo patine.

Utilice cadenas, neumáticos de invierno o neumáticos para todo el año cuando sea necesario o así lo indique la legislación vigente.

Al montarlos, consulte los puntos siguientes.

Neumáticos de invierno:

- Seleccione el tamaño y las gamas de carga iguales que los de los neumáticos originales.
- Monte los neumáticos en las cuatro ruedas.

Cadenas:

- Consulte con un distribuidor antes de comprar cualquier tipo de cadenas para su vehículo.
- Móntelas en los neumáticos delanteros solamente.
- Debido a las limitaciones de separación de los neumáticos que presenta su vehículo, recomendamos encarecidamente utilizar las cadenas indicadas a continuación:

Modelos de Corea

Tamaño de los neumáticos originales*1	Tipo de cadena
235/55R19 101H	SCC Radial Chain TC2111MM

*1: El tamaño de los neumáticos originales figura en la etiqueta de información de los neumáticos en el marco de la puerta del conductor.

- Siga las instrucciones del fabricante de las cadenas al montarlas. Móntelas tan tensas como sea posible.
- Compruebe que las cadenas no entran en contacto con las tuberías de frenos ni con la suspensión.
- Conduzca despacio.

►► Dispositivos de tracción en la nieve

⚠ ADVERTENCIA

El uso de cadenas incorrectas o un montaje incorrecto de las mismas puede provocar daños en las tuberías de frenos y ocasionar un accidente en el que puede resultar herido de gravedad o morir.

Siga todas las instrucciones de este manual de propietario sobre la selección y uso de cadenas.

AVISO

Los dispositivos de tracción de tamaño incorrecto o montados de forma incorrecta pueden dañar las tuberías de frenos, la suspensión, la carrocería o las ruedas del vehículo. No siga conduciendo si golpean contra alguna parte del vehículo.

Cuando se montan cadenas se deben seguir las instrucciones del fabricante en lo que se refiere a límites de funcionamiento del vehículo.

Utilice cadenas solo en caso de emergencia o si la ley lo exige para circular por una zona determinada.

Extreme las precauciones al conducir con cadenas sobre nieve o hielo. La maniobrabilidad de unos neumáticos con cadenas puede ser menos predecible que la de unos buenos neumáticos de invierno sin cadenas.

Si su vehículo cuenta con neumáticos de verano, tenga en cuenta que estos neumáticos no están diseñados para las condiciones de conducción del invierno. Para obtener más información, póngase en contacto con un distribuidor.

Comprobación de la batería de 12 voltios

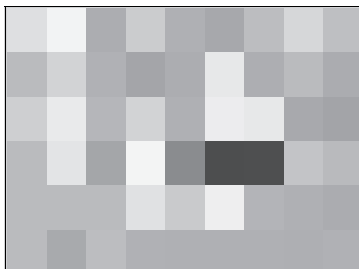

El estado de la batería se controla con un sensor ubicado en el terminal negativo de la batería. Si se produce algún problema con este sensor, la interfaz de información del conductor mostrará un mensaje de advertencia. Si ocurre esto, haga que revisen el vehículo en un distribuidor.

Compruebe la corrosión en los terminales de la batería mensualmente.

Si la batería del vehículo está desconectada o se agota:

Modelos de México

- Se desactiva el sistema de audio.

➔ **Reactivación del sistema de audio** P. 228

⚠Batería de 12 voltios

⚠ADVERTENCIA

La batería libera gas hidrógeno explosivo durante el funcionamiento normal.

Una llama o una chispa puede hacer que explote la batería con la suficiente fuerza como para provocar heridas o la muerte.

Mantenga alejados de la batería chispas, llamas y materiales que generen humo.

Lleve ropa de protección y un protector de la cara o solicite que un técnico calificado realice el mantenimiento de la batería.

⚠ADVERTENCIA

La batería contiene ácido sulfúrico (electrólito), que es muy corrosivo y venenoso.

Si el electrólito le salpica a los ojos o la piel puede causar quemaduras graves. Lleve protección para los ojos y ropa de protección al trabajar en la batería o cerca de la misma.

Si ingiere electrólito puede morir por envenenamiento a menos que se tomen de inmediato las medidas oportunas.

MANTENER FUERA DEL ALCANCE DE LOS NIÑOS

Carga de la batería de 12 voltios

Desconecte los dos cables de la batería para evitar dañar el sistema eléctrico del vehículo.
Desconecte siempre el cable negativo (-) primero y conéctelo el último.

►► Batería de 12 voltios

Procedimientos de emergencia

Ojos: Lávelos durante al menos 15 minutos con agua que tenga en una taza u otro recipiente. (El agua a presión puede dañar los ojos.) Llame a un médico inmediatamente.

Piel: Qúitese la ropa contaminada. Lave la piel con agua abundante. Llame a un médico inmediatamente.

Ingestión: Beba agua o leche. Llame a un médico inmediatamente.

Cuando encuentre corrosión, limpie los terminales de la batería aplicando una solución de levadura y agua. Limpie los terminales con una toalla húmeda. Seque la batería con una toalla o un paño. Aplique grasa en los terminales para evitar que vuelva a aparecer corrosión.

Cuando reemplace la batería, el repuesto debe tener las mismas especificaciones.

Para obtener mayor información, consulte con un distribuidor.

» Batería de 12 voltios

Los indicadores del sistema auxiliar de estabilidad del vehículo (VSA), sistema de frenos (Ámbar), control de cruceo adaptativo (ACC) con seguimiento de baja velocidad, presión baja del neumático/TPMS podrían encenderse en ámbar junto con un mensaje en el indicador cuando cambia el modo de alimentación a CONTACTO tras volver a conectar la a conectar la batería de 12 voltios.

Conduzca una distancia corta a más de 20 km/h. Cada indicador debería apagarse. En caso contrario, pida a un distribuidor que revise el vehículo.

Sustitución de la pila del control a distancia

Si el indicador no se enciende al pulsar el botón, sustituya la pila.

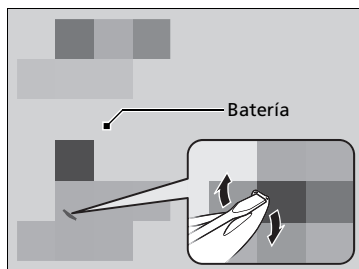
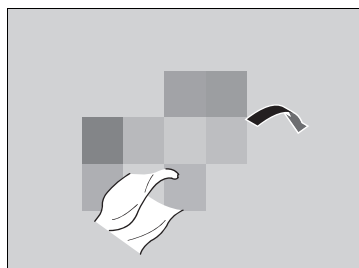
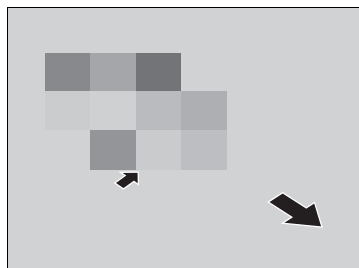

Tipo de pila: CR2032

1. Retire la llave integrada.
 - ▶ Envuelva el mango de la llave en un paño para evitar arañar el control a distancia sin llaves.
 - ▶ Extráigala con cuidado para evitar aflojar los botones.
2. Retire con cuidado la mitad superior de la tapa haciendo palanca con una el mango de la llave en el borde.
 - ▶ Envuelva el mango de la llave en un paño para evitar arañar el control a distancia sin llaves.
 - ▶ Extráigala con cuidado para evitar aflojar los botones.
3. Retire la pila haciendo palanca en el borde con un desarmador de punta plana. Asegúrese de sustituir la pila con la polaridad correcta.
 - ▶ Envuelva el desarmador de punta plana en un paño para evitar arañar el control a distancia sin llaves.

» Sustitución de la pila del control a distancia

⚠ ADVERTENCIA

PELIGRO DE QUEMADURA QUÍMICA

La pila del control a distancia puede producir graves quemaduras internas e incluso provocar la muerte si se ingiere.

Mantenga las pilas nuevas y usadas lejos de los niños.

Si sospecha que un niño ha ingerido la pila, busque asistencia médica inmediata.

PRECAUCIÓN: Peligro de explosión si la pila se sustituye de forma incorrecta. Sustituya solo por otra igual o de un tipo equivalente.

PRECAUCIÓN: No exponga a un calor excesivo, como luz solar, fuego o similares, ya que podría ocasionarse una explosión o la fuga de líquido o gases inflamables durante su uso, el almacenamiento o transporte.

PRECAUCIÓN: No arroje la batería al fuego ni a un horno, ni haga cortes ni golpee la batería; podría ocasionar una explosión.

PRECAUCIÓN: No exponga a una presión de aire extremadamente baja a elevada altitud, podría producirse una explosión o la fuga de gases o líquidos inflamables.

» Sustitución de la pila del control a distancia

AVISO

Desechar la pila de forma inadecuada puede ser perjudicial para el medio ambiente. Confirme siempre la normativa local relativa al desecho de pilas.

Las pilas de sustitución están disponibles en establecimientos comerciales o en los distribuidores.

Aire acondicionado

Para que el sistema de control de aire acondicionado funcione de forma correcta y segura, la revisión del sistema de refrigerante solo debe llevarla a cabo un técnico calificado.

Nunca repare o sustituya el evaporador del aire acondicionado (serpentín de refrigeración) por uno que ya se haya utilizado en otro vehículo.

» Aire acondicionado

AVISO

La descarga de refrigerante es perjudicial para el medio ambiente.

Para evitar la descarga de refrigerante, nunca sustituya el evaporador por uno que ya se haya usado en otro vehículo.

El refrigerante que contiene el sistema de aire acondicionado del vehículo es inflamable y puede provocar incendios durante las tareas de mantenimiento si no se siguen los procedimientos.

La etiqueta del aire acondicionado se encuentra bajo el cofre:

» **Etiquetas de seguridad** P. 97

» **Especificaciones** P. 566



⚠ : Precaución

🔥 : Refrigerante inflamable

👤 : Requiere un técnico calificado para el mantenimiento

⚙ : Sistema de aire acondicionado

Filtro de polvo y polen

■ Cuándo sustituir el filtro de polvo y polen

Sustituya el filtro de polvo y polen de acuerdo con el programa de mantenimiento del vehículo. Se recomienda sustituir el filtro incluso antes de lo previsto si el vehículo ha circulado por entornos con mucho polvo.

📄 Programa de mantenimiento P. 479

■ Sustitución del filtro de polvo y polen

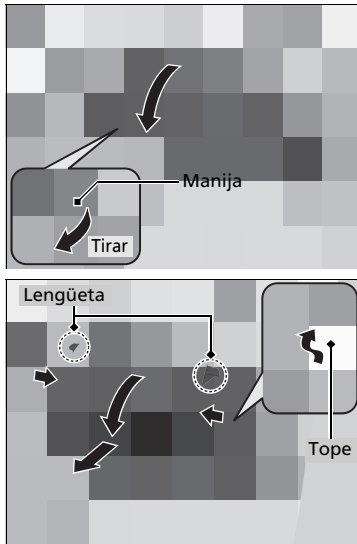

1. Abra la guantera.

2. Empuje el tope de la guantera en el lado del acompañante para sacarlo de la guantera.

3. Desenganche las dos lengüetas presionando cada panel lateral.

4. Retire la guantera.

📄 Filtro de polvo y polen

Si el flujo de aire del sistema de aire acondicionado se deteriora notablemente y las ventanillas se empañan con facilidad, puede que sea necesario reemplazar el filtro.

El filtro de polvo y polen retiene el polen, el polvo y otras partículas presentes en el aire.

Si no sabe cómo sustituir el filtro de polvo y polen, déjelo en manos de un distribuidor.

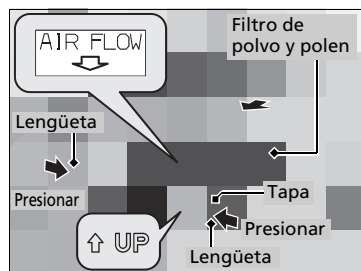

5. Presione las lengüetas de las esquinas de la tapa de la carcasa del filtro y retire la tapa.
6. Desmonte el filtro de la carcasa.
7. Monte un filtro nuevo en la carcasa.
 - Coloque la flecha **AIR FLOW** orientada hacia abajo.

Cuidado del interior

Utilice un aspirador para quitar el polvo antes de pasar un paño.

Utilice un paño húmedo con una mezcla de detergente suave y agua templada para eliminar la suciedad. Utilice un paño limpio para retirar los restos de detergente.

■ Limpieza de los cinturones de seguridad

Utilice un cepillo blando con una mezcla de jabón suave y agua templada para limpiar los cinturones. Deje que los cinturones se sequen. Limpie los orificios de los anclajes de los cinturones de seguridad con un paño limpio.

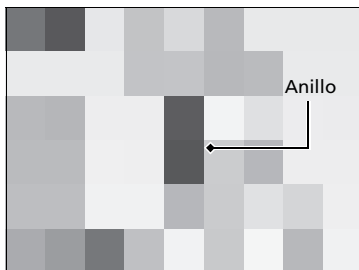

■ Limpieza de la ventanilla

Límpiala con limpiacristales.

☒ Cuidado del interior

Tenga cuidado de no derramar ningún líquido en el interior del vehículo.

Los dispositivos y sistemas eléctricos pueden sufrir fallos de funcionamiento si se derraman líquidos sobre ellos.

No use pulverizadores que contengan silicona sobre dispositivos eléctricos como dispositivos de audio e interruptores.

Si lo hace, esto podría provocar el mal funcionamiento de algunos elementos o un incendio en el interior del vehículo. Si usa por error un pulverizador que contenga silicona sobre dispositivos eléctricos, consulte en su distribuidor.

Dependiendo de su composición, los productos químicos y aromáticos líquidos pueden provocar decoloración, arrugas y grietas en piezas de resina y telas.

No utilice disolventes alcalinos ni orgánicos como benceno o gasolina.

Después de usar productos químicos, límpielos con cuidado usando un paño seco.

No deje paños usados sobre piezas de resina o telas durante mucho tiempo sin lavarlas.

Tenga cuidado de no derramar ambientadores líquidos.

☒ Limpieza de la ventanilla

Los cables se montan en el interior de la luneta. Límpiela en la misma dirección que los cables con un paño suave para no dañarlos.

Tenga cuidado de no derramar líquidos, como agua ni limpiacristales, sobre o alrededor de la tapa de los componentes eléctricos de la zona del retrovisor.

■ Alfombras

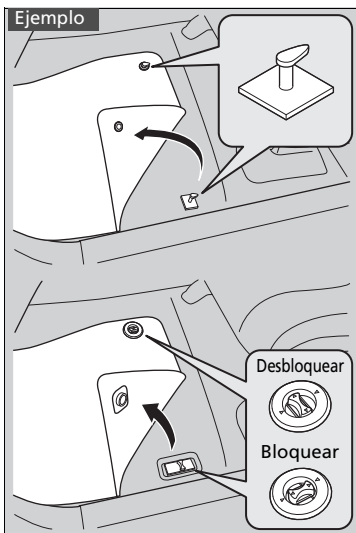

La alfombra del suelo del conductor queda enganchada por encima de los anclajes del suelo, lo que impide que se deslice hacia delante.

No coloque más alfombras del suelo adicionales sobre la alfombras sujeta con los anclajes.

►► Alfombras

Si usa unas alfombras del piso distintas de las que se suministran originalmente con el vehículo, compruebe que están diseñadas para su vehículo, que ajustan bien y que quedan bien sujetas con los anclajes del piso. Coloque las alfombras de los asientos traseros correctamente. Si no se colocan correctamente, las alfombras podrían interferir en el funcionamiento de los asientos delanteros.

■ Mantenimiento del cuero original

Para limpiar el cuero adecuadamente:

1. En primer lugar, use una aspiradora o un paño de ropa seco para quitar la suciedad o el polvo.
2. Limpie el cuero con un paño suave humedecido en una solución con un 90% de agua y un 10% de jabón neutro.
3. Quite cualquier residuo de jabón con un paño húmedo y limpio.
4. Retire cualquier resto de agua y deje que la piel se seque al aire en la sombra.

►► Mantenimiento del cuero original

Es importante limpiar la suciedad o el polvo tan pronto como sea posible. Los derrames pueden empapar el cuero y provocar manchas. La suciedad o el polvo pueden provocar abrasiones en el cuero. Además, tenga en cuenta que algunas piezas de ropa de colores oscuros pueden frotar los asientos de cuero y provocar decoloración o manchas.

Cuidado del exterior

Limpie el polvo de la carrocería del vehículo después de conducir. Compruebe con regularidad la existencia de daños en las superficies pintadas del vehículo. Un daño en una superficie pintada puede provocar corrosión en la carrocería. Si encuentra un daño, repárelo lo antes posible.

Lavado del vehículo

Lave el vehículo con frecuencia. Lávelo con más frecuencia si conduce en las condiciones siguientes:

- Si conduce en carreteras con sal de carretera.
- Si conduce en zonas costeras.
- Si quedan pegados a las superficies pintadas alquitrán, hollín, excrementos de pájaros, insectos o resina.

Uso de un sistema de lavado automático del vehículo

- Asegúrese de seguir las instrucciones indicadas en el sistema de lavado automático del vehículo.
- Pliegue los retrovisores de puerta.
- Para modelos equipados con limpiaparabrisas intermitentes automáticos, apague los limpiaparabrisas.

Uso de máquinas de lavado de alta presión

- Mantenga una distancia suficiente entre la boquilla de lavado y la carrocería del vehículo.
- Tenga más cuidado alrededor de las ventanas. Si se acerca demasiado podría entrar agua en el interior del vehículo.
- No pulverice agua a alta presión directamente en el interior del compartimento motor. En su lugar, utilice agua a baja presión y un detergente suave.
- No rocíe agua directamente sobre la cámara ni alrededor de ella. El agua puede entrar en la lente y ocasionar problemas de funcionamiento en la cámara.

▶▶ Lavado del vehículo

No pulverice agua en las entradas de aire. Puede producirse un fallo de funcionamiento.

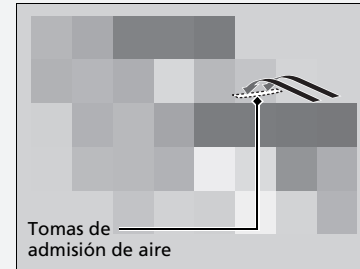

Bloquee las puertas al lavar el vehículo. No pulverice agua directamente en la tapa del depósito de combustible. Una pulverización de alta presión puede hacer que se abra.

Modelos de Corea

No pulverice agua sobre la unidad sin tapar cuando la puerta de llenado de combustible esté abierta. Puede causar daños al sistema de combustible o al motor.

Si debe separar los brazos del limpiaparabrisas del parabrisas, primero debe colocarlos en la posición de mantenimiento.

▶ Sustitución de las escobillas del limpiaparabrisas delantero P. 498

■ Aplicación de cera

Una buena capa de cera para carrocerías de automóviles ayuda a proteger la pintura del vehículo frente a los elementos. La cera desaparecerá con el tiempo y la pintura del vehículo quedará expuesta a los elementos, por lo que deberá volver a aplicar cera cuando sea necesario.

■ Mantenimiento de los parachoques y otras partes con recubrimiento de resina

Si cae gasolina, aceite, refrigerante del motor o líquido de la batería sobre partes con recubrimiento de resina, estas podrían mancharse o el recubrimiento podría pelarse. Límpielas lo antes posible con un paño suave y agua limpia.

■ Limpieza de la ventanilla

Límpiala con limpiacristales.

■ Mantenimiento de llantas de aluminio

El aluminio se deteriora por la sal y otras partículas contaminantes que se encuentran en la carretera. Cuando sea necesario, lo antes posible, utilice una esponja y detergente suave para limpiar estas partículas contaminantes. No use productos químicos agresivos (incluidos algunos limpiadores de llantas de venta comercial) ni un cepillo duro. Estos pueden dañar el acabado protector de las llantas de aleación de aluminio causando su corrosión.

Dependiendo del tipo de acabado, las ruedas también pueden perder su brillo o parecer bruñidas. Para evitar manchas de agua, limpie las ruedas en seco con un trapo mientras estén todavía húmedas.

»» Aplicación de cera

AVISO

Los disolventes químicos y los limpiadores fuertes pueden dañar la pintura, el metal y el plástico del vehículo. Limpie las salpicaduras inmediatamente.

»» Mantenimiento de los parachoques y otras partes con recubrimiento de resina

Consulte en su distribuidor sobre el material de recubrimiento adecuado cuando quiera reparar la superficie pintada de partes hechas de resina.

■ Cristales de luces exteriores empañados

Los cristales interiores de las luces exteriores (faros, luces de freno, etc.) pueden empañarse temporalmente si conduce bajo la lluvia o después de lavar el vehículo. También puede formarse condensación dentro de los cristales cuando hay una diferencia significativa entre la temperatura ambiente y la del interior del cristal (similar a cuando se empañan las ventanillas del vehículo con lluvia). Estas condiciones son procesos naturales, no problemas estructurales de diseño de las luces exteriores.

Las características de diseño de los cristales pueden provocar la formación de humedad en las superficies de la estructura de los cristales de las luces. No se trata tampoco de una anomalía. Sin embargo, si observa una gran acumulación de agua o grandes gotas de agua formándose dentro de los cristales, haga que revisen el vehículo en un distribuidor.

■ Pintado del vehículo

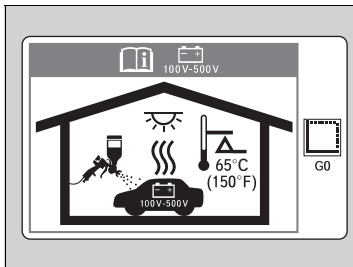

Una temperatura elevada puede dañar la batería de alta tensión utilizada para alimentar el motor eléctrico.

Al pintar el vehículo en una cabina de pintura con calefacción, asegúrese de que la temperatura no supera los 65°C.

Accesorios

Si va a montar accesorios, compruebe lo siguiente:

- No monte accesorios en el parabrisas. Pueden obstaculizar su campo de visión y afectar a su capacidad de respuesta ante las condiciones de conducción.
- No instale ningún accesorio que no sea original Honda específico para su vehículo sobre las áreas marcadas con **SRS AIRBAG** a los lados o en los respaldos de los asientos delanteros, en los laterales de los asientos delanteros, en los pilares delanteros o laterales, ni cerca de las ventanillas laterales. Los accesorios que no son originales Honda e instalados en estas áreas pueden interferir con el buen funcionamiento de los airbags del vehículo o pueden salir despedidos hacia el conductor u otro ocupante si los airbags se despliegan.
- Asegúrese de que los accesorios electrónicos no sobrecarguen los circuitos eléctricos ni afecten al funcionamiento del vehículo.
 - **Fusibles** P. 554
- Antes de montar cualquier accesorio electrónico, pida al técnico encargado del montaje que se ponga en contacto con un distribuidor para solicitar asistencia. Si es posible, solicite en el distribuidor que inspeccionen la instalación resultante.

Accesorios y modificaciones

⚠ ADVERTENCIA

El uso de modificaciones o accesorios inadecuados puede afectar a la maniobrabilidad, la estabilidad y el rendimiento del vehículo, y provocar un accidente en el que puede resultar herido de gravedad o morir.

Siga todas las instrucciones indicadas en este manual de usuario en cuanto a accesorios y modificaciones.

⚠ ADVERTENCIA

El uso de conjuntos de baterías de alta tensión diseñados, concebidos o fabricados de forma inadecuada podría provocar un incendio en su vehículo.

Un incendio en un vehículo podría provocar un accidente o lesiones.

Use solamente un conjunto de batería de alta intensidad original de Honda, o su equivalente, en el vehículo.

Si están correctamente instalados, teléfonos móviles, alarmas, radioteléfonos, antenas de radio y sistemas de audio de baja potencia no deben interferir en los sistemas controlados por ordenador del vehículo, como los airbags y los frenos antibloqueo.

Se recomienda utilizar accesorios originales de Honda para garantizar su correcto funcionamiento en el vehículo.

Modificaciones

No modifique su vehículo de manera que pueda afectar a su manejo, estabilidad o fiabilidad, ni instale piezas o accesorios que no sean originales de Honda y que puedan tener un efecto similar.

Incluso pequeñas modificaciones de los sistemas del vehículo pueden afectar a su funcionamiento general.

Asegúrese siempre de que todo el equipo está instalado correctamente y tiene un mantenimiento adecuado y no lleve a cabo ninguna modificación en su vehículo o en sus sistemas fuera de las normas locales o de su país.

El puerto de diagnóstico de a bordo (conector OBD-II/SAE J1962) instalado en este vehículo debe utilizarse con dispositivos de diagnóstico de sistemas de automóvil o con otros dispositivos aprobados por Honda. El uso de cualquier otro tipo de dispositivo puede afectar de forma negativa a los sistemas electrónicos del vehículo o ponerlos en peligro, dando lugar posiblemente a un malfuncionamiento del sistema, consumo de la batería u otros problemas inesperados.

No modifique ni intente reparar el sistema de alimentación híbrida de alta tensión del vehículo, ni modificar en modo alguno los sistemas eléctricos del vehículo. Desmontar o modificar los equipos eléctricos puede provocar un accidente o un incendio.

Si alguna vez necesita sustituir el conjunto de la batería de alta tensión del vehículo y ya no está cubierto por el período de garantía, le recomendamos encarecidamente que utilice únicamente un conjunto de batería de alta tensión original Honda. Los conjuntos de batería de alta tensión originales Honda están pensados para funcionar con el sistema de alimentación híbrido de su vehículo y se han diseñado, desarrollado y fabricado para evitar situaciones de sobrecarga. Es posible que los conjuntos de batería de alta tensión no originales no se hayan diseñado, concebido o fabricado del mismo modo, y la instalación de dichos conjuntos podría provocar sobrecarga, incendios, pérdida de potencia u otras condiciones que pueden aumentar la posibilidad de un accidente o de lesiones.

Accesorios y modificaciones

Algunos accesorios originales Honda se suministran con un manual del propietario específico para el funcionamiento y el cuidado del producto. Si se le entrega algún manual del propietario con el accesorio, consúltelo para obtener todos los detalles.

Si algún accesorio original Honda queda inutilizable, consulte el manual correspondiente del propietario del accesorio (si procede) o acuda a un distribuidor para solucionar el posible fallo.

Cómo hacer frente a lo inesperado

En este capítulo se explica cómo hacer frente a problemas inesperados.

Herramientas*	
Tipos de herramientas	524
En caso de pinchazo	
Reparación temporal de un neumático pinchado	525
Manipulación del gato	537
El sistema de alimentación no arrancará	
Comprobación del procedimiento	538
Si la pila del control a distancia de acceso sin llave se está agotando	539
Sistema de alimentación de emergencia activado	540
Sistema de alimentación de emergencia desactivado	541
Si la batería de 12 voltios está descargada...	542

La palanca de cambios no se mueve ...	544
Sobrecalentamiento	
Cómo hacer frente al sobrecalentamiento ...	545
Indicador encendido/parpadeando	
Si aparece la advertencia de presión baja del aceite del motor	547
Si se enciende el indicador del sistema de carga de la batería de 12 voltios	548
Si aparece la advertencia de potencia de frenado reducida	548
Si se enciende o parpadea el indicador de averías	549
Si se enciende o parpadea el indicador del sistema de frenos (Rojo)	550

Si el indicador del sistema de frenos (rojo) se enciende o parpadea al mismo tiempo que se enciende el indicador del sistema de frenos (ámbar)	551
Si se enciende el indicador de la servodirección eléctrica (EPS)	552
Si se enciende o parpadea el indicador de presión baja de los neumáticos/TPMS ..	553
Fusibles	
Ubicaciones de los fusibles	554
Comprobación y sustitución de los fusibles ..	558
Remolcado de emergencia	560
Si no puede desbloquear la tapa del depósito de combustible	561
Si no puede abrir la compuerta trasera ..	562
Suministro*	563

* No disponible en todos los modelos

Tipos de herramientas

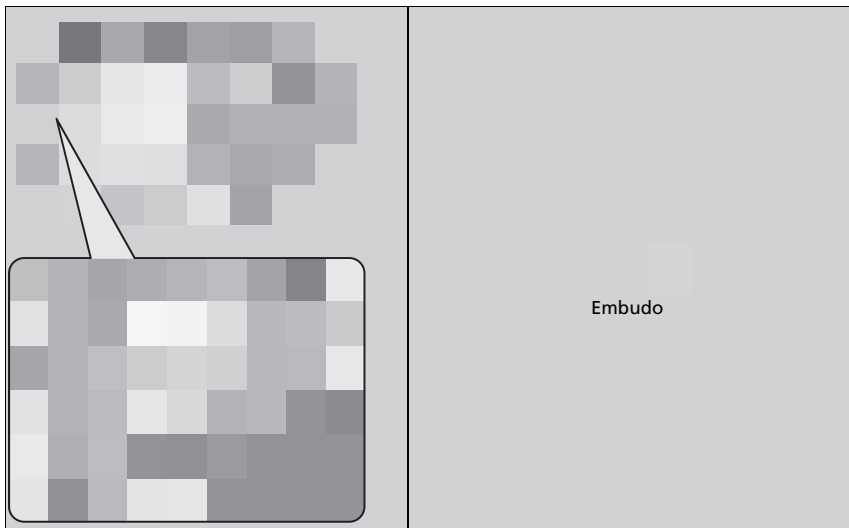

Cómo hacer frente a lo inesperado

Tipos de herramientas

Las herramientas están almacenadas en el maletero.

Reparación temporal de un neumático pinchado

Si el neumático tiene un corte grande o está severamente dañado por otra causa, necesitará remolcar el vehículo. Si el neumático solo tiene un pinchazo pequeño, provocado por un clavo por ejemplo, puede utilizar el juego de reparación temporal de neumáticos para poder conducir hasta la estación de servicio más cercana y realizar una reparación más permanente.

Si se pincha un neumático mientras circula, agarre el volante con firmeza y frene gradualmente para reducir la velocidad. A continuación, deténgase en un lugar seguro.

1. Estacione el vehículo en una superficie firme, nivelada y que no resbale, y aplique el freno de estacionamiento.
2. Coloque la transmisión en **P**.
3. Encienda las luces de emergencia y pase la modalidad de alimentación a VEHÍCULO APAGADO.

Reparación temporal de un neumático pinchado

El kit no debería utilizarse en las siguientes situaciones. En su lugar, póngase en contacto con un distribuidor o asistente de carreteras para remolcar el vehículo.

- El sellador del neumático ha vencido.
- Hay pinchado más de un neumático.
- El pinchazo o corte tiene más de 4 mm.
- La pared lateral del neumático está dañada o el pinchazo está fuera del área de contacto.

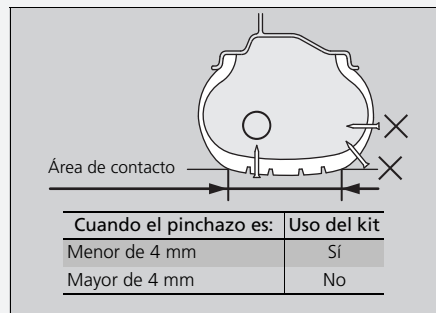

- El daño se ha causado por conducir con el neumático extremadamente desinflado.
- El talón del neumático ya no está fijado.
- La llanta está dañada.

No retire un clavo o tornillo que haya pinchado el neumático. Si lo retira del neumático, tal vez no pueda reparar el pinchazo utilizando el juego.

■ Preparativos para reparar temporalmente un neumático pinchado

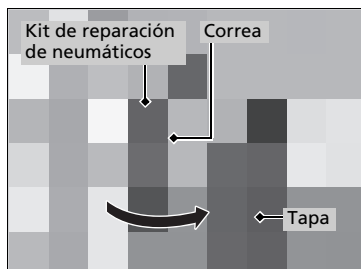
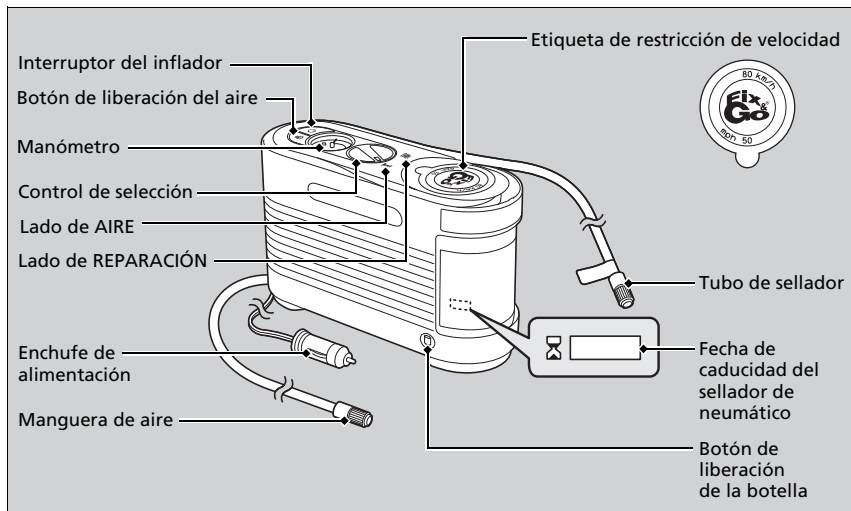

1. Tire y quite la tapa del lado izquierdo del maletero.
2. Desabroche la correa y saque el kit del maletero.
3. Coloque el kit hacia arriba, sobre una superficie plana cerca del neumático pinchado y alejada del tráfico. No coloque el kit sobre uno de sus lados.

► Preparativos para reparar temporalmente un neumático pinchado

La etiqueta de restricción de velocidad se coloca en el kit de reparación temporal de neumáticos.

■ Inyección de sellador y aire

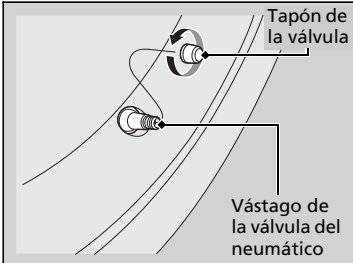

1. Quite el tapón del vástago de la válvula del neumático.

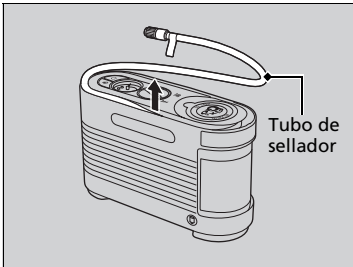

2. Saque el tubo de sellador del kit.

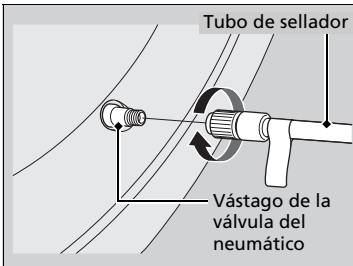

3. Conecte el tubo de sellador en el vástago de la válvula del neumático. Enrósquelo hasta que quede apretado.

► Inyección de sellador y aire

⚠ ADVERTENCIA

El sellador de neumáticos contiene sustancias nocivas que pueden resultar fatales si se ingiere.

Si se ingiere accidentalmente, no induzca el vómito. Beba mucha agua y busque atención médica inmediatamente.

En caso de contacto con la piel o los ojos, lave con agua fría y busque atención médica si es necesario.

El sellador puede manchar permanentemente la ropa y otros materiales. Tenga cuidado mientras lo manipula y limpie los derrames inmediatamente.

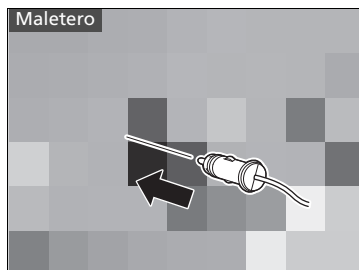
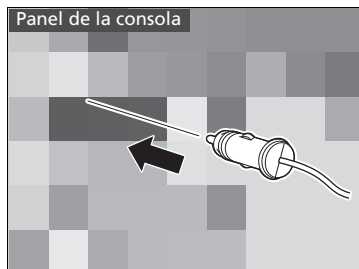

4. Conecte el compresor a la toma de alimentación de accesorios.
 - Tenga cuidado de no pellizcar el cable con una puerta o ventana.
 - No conecte ningún otro dispositivo eléctrico en otra toma de alimentación de accesorios.
 - **Tomas de alimentación de accesorios** P. 212
5. Encienda el sistema de alimentación.
 - **Encendido de la alimentación** P. 337
 - Mantenga el sistema de alimentación encendido mientras se inyecta sellante y aire.
 - **Monóxido de carbono** P. 96

6. Gire el control de selección a

► Inyección de sellador y aire

⚠ ADVERTENCIA

Poner en marcha el motor con el vehículo dentro de un área cerrada o incluso parcialmente cerrada puede causar una rápida acumulación de monóxido de carbono tóxico.

Respirar este gas incoloro e inodoro puede dejarle inconsciente o provocarle la muerte. Ponga en marcha el motor para accionar el compresor de aire únicamente con el vehículo en el exterior.

AVISO

No haga funcionar el compresor del kit de reparación temporal de neumáticos durante más de 15 minutos. El compresor puede sobrecalentarse y dañarse de forma permanente.

Hay dos tomas de alimentación de accesorios:

- En el panel de la consola
- En el maletero

➤ **Tomas de alimentación de accesorios** P. 212

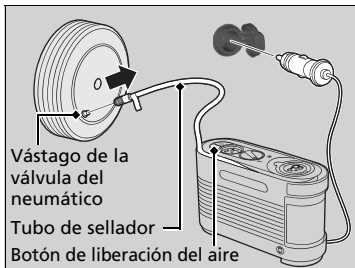
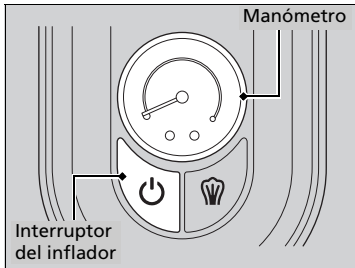

7. Oprima el interruptor del inflador para encender el kit.
 - El compresor comienza a inyectar sellador y aire en el neumático.
 - Cuando termine la inyección de sellador, continúe añadiendo aire.
8. Una vez que la presión de aire alcance 230 kPa (2,3 bares), apague el kit.
 - Para comprobar la presión, apague el compresor de vez en cuando y lea el manómetro.
9. Desconecte el enchufe de alimentación de la toma de alimentación de accesorios.
10. Desenrosque la manguera del sellador del vástago de la válvula del neumático. Vuelva a instalar el tapón de la válvula.
11. Pulse el botón de liberación del aire hasta que el manómetro regrese a 0 kPa (0 bar).

► Inyección de sellador y aire

Hasta que se complete la inyección del sellador, la presión reflejada en el manómetro será mayor que la real. Luego de que la inyección del sellador se complete, la presión caerá y a medida que el neumático se infle con aire, volverá a subir. Esto es normal. Para medir precisamente la presión de aire utilizando el indicador, apague el aire compresor solo después de completar la inyección del sellador.

Si no se alcanza la presión de aire requerida en un plazo de 10 minutos, el neumático puede estar demasiado dañado como para que el kit de reparación proporcione el sellado necesario y el vehículo tendrá que remolcarse.

Solicite a un distribuidor una botella de sellador de repuesto y las instrucciones para la eliminación correcta de una botella vacía.

■ Distribución del sellador en el neumático

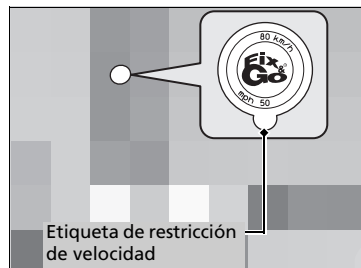

1. Coloque la etiqueta de restricción de velocidad en la ubicación mostrada.
2. Conduzca el vehículo durante unos 10 minutos.
 - No exceda los 80 km/h.
3. Deténgase en un lugar seguro.

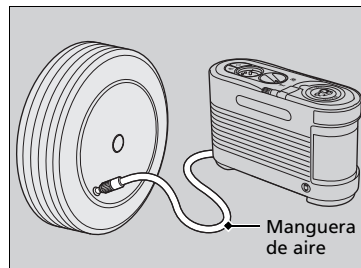

4. Vuelva a comprobar la presión de aire con la manguera de aire en el compresor.

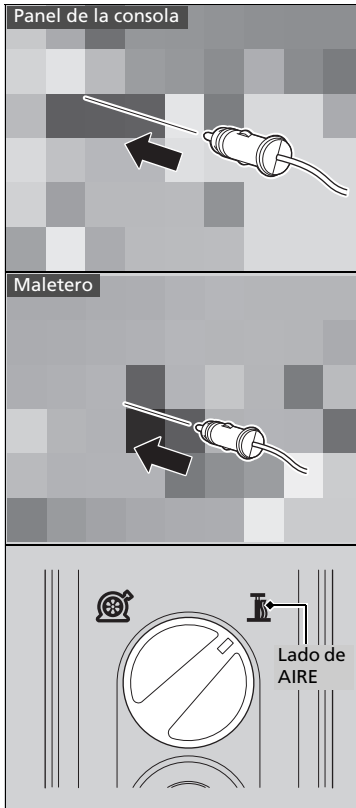

5. Gire el control de selección a 
 - No encienda el compresor de aire para comprobar la presión.
 - **Inflado de un neumático desinflado**
P. 534

► Distribución del sellador en el neumático

⚠ ADVERTENCIA

Poner en marcha el motor con el vehículo dentro de un área cerrada o incluso parcialmente cerrada puede causar una rápida acumulación de monóxido de carbono tóxico.

Respirar este gas incoloro e inodoro puede dejarle inconsciente o provocarle la muerte. Ponga en marcha el motor para accionar el compresor de aire únicamente con el vehículo en el exterior.

6. Si la presión de aire es

- Menos de 130 kPa (1,3 bar):

No añada aire ni siga conduciendo. La fuga es demasiado grave. Llame para solicitar ayuda y que remolquen el vehículo.

🚨 **Remolcado de emergencia** P. 560

- 230 kPa (2,3 bares) o más:

Siga conduciendo otros 10 minutos o hasta llegar a la estación de servicio más cercana, lo que suceda antes. No exceda los 80 km/h.

► Si la presión de aire no desciende después de 10 minutos de conducción, no es necesario que la vuelva a comprobar.

- Mayor que 130 kPa (1,3 bares), pero menor que 230 kPa (2,3 bares):

Encienda el compresor de aire para inflar el neumático hasta que la presión del neumático alcance 230 kPa (2,3 bares).

🚨 **Inflado de un neumático desinflado** P. 534

A continuación, conduzca con cuidado durante 10 minutos o hasta llegar a la estación de servicio más cercana, lo que suceda antes. No exceda los 80 km/h.

► Debe repetir este procedimiento mientras la presión de aire se mantenga dentro de este intervalo.

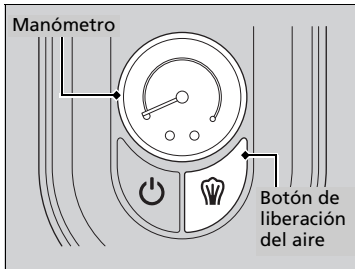

7. Desenchufe el kit de la toma de alimentación de accesorios.
8. Desatornille la manguera de aire del vástago de la válvula del neumático. Vuelva a instalar el tapón de la válvula.
9. Pulse el botón de liberación del aire hasta que el manómetro regrese a 0 kPa (0 bar).
10. Vuelva a empaquetar y guardar correctamente el kit.

■ Inflado de un neumático desinflado

Puede utilizar el kit para inflar un neumático desinflado pero no pinchado.

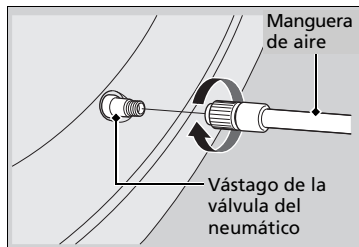
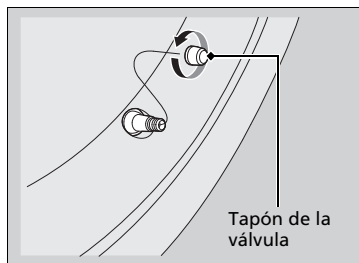
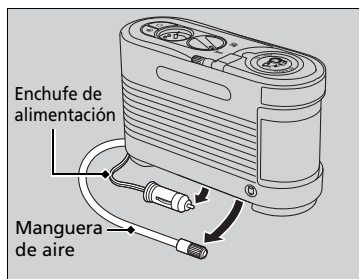

1. Quite la tapa del lado izquierdo del maletero.

🛠 Preparativos para reparar temporalmente un neumático pinchado P. 526

2. Saque el kit del maletero.
3. Coloque el kit hacia arriba, sobre una superficie plana cerca del neumático pinchado y alejada del tráfico. No coloque el kit sobre uno de sus lados.
4. Saque el conector de alimentación y la manguera de aire del kit.
5. Quite el tapón de la válvula.

6. Ajuste la manguera de aire en el vástago de la válvula del neumático. Enrósquelo hasta que quede apretado.

►► Inflado de un neumático desinflado

⚠ AVISO

No haga funcionar el compresor del kit de reparación temporal de neumáticos durante más de 15 minutos. El compresor puede sobrecalentarse y dañarse de forma permanente.

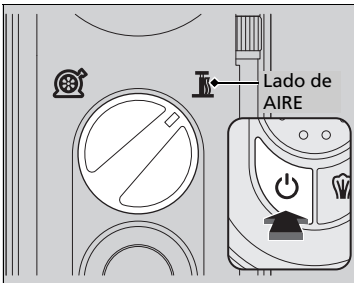
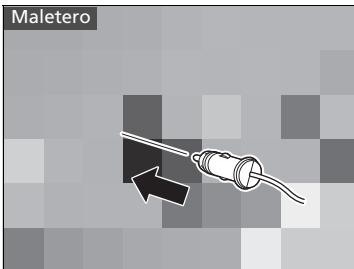
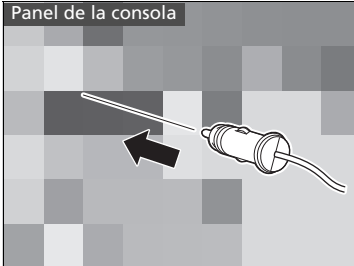

7. Conecte el kit a la toma de alimentación de accesorios.
 - Tenga cuidado de no pellizcar el cable con una puerta o ventana.
 - No conecte ningún otro dispositivo eléctrico en otra toma de alimentación de accesorios.
 - **Tomas de alimentación de accesorios** P. 212
8. Encienda el sistema de alimentación.
 - **Encendido de la alimentación** P. 337
 - Mantenga el sistema de alimentación encendido mientras se inyecta aire.
 - **Monóxido de carbono** P. 96

9. Gire el control de selección a **I**.
10. Oprima el interruptor del inflador para encender el kit.
 - El compresor comienza a inyectar aire en el neumático.
11. Infle el neumático a la presión de aire especificada.

►► Inflado de un neumático desinflado

⚠ ADVERTENCIA

Poner en marcha el motor con el vehículo dentro de un área cerrada o incluso parcialmente cerrada puede causar una rápida acumulación de monóxido de carbono tóxico.

Respirar este gas incoloro e inodoro puede dejarle inconsciente o provocarle la muerte. Ponga en marcha el motor para accionar el compresor de aire únicamente con el vehículo en el exterior.

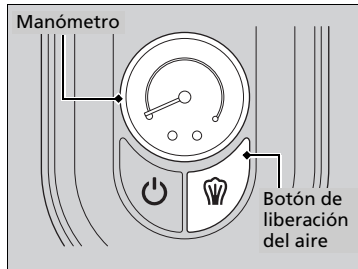

- 12.** Apague el kit.
 - Compruebe el manómetro del compresor de aire.
 - Si está demasiado inflado, pulse el botón de liberación del aire.
- 13.** Desenchufe el kit de la toma de alimentación de accesorios.
- 14.** Desatornille la manguera de aire del vástago de la válvula del neumático. Vuelva a instalar el tapón de la válvula.
- 15.** Pulse el botón de liberación del aire hasta que el manómetro regrese a 0 kPa (0 bar).
- 16.** Vuelva a empaquetar y guardar correctamente el kit.

Manipulación del gato

Su vehículo tiene los puntos de apoyo indicados.
Al reemplazar los neumáticos, consulte a un distribuidor.

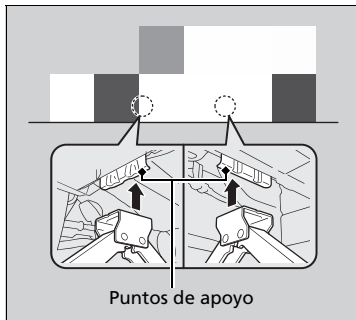

Comprobación del procedimiento

Si el sistema de alimentación no se enciende, compruebe los siguientes elementos y tome las medidas oportunas.

Lista de comprobación	Condiciones	Qué hacer si
Compruebe si los mensajes de la interfaz de información al conductor o el indicador relacionado se encienden.	Aparece el mensaje Temperatura esta muy baja para que el vehículo encienda. Aparece el mensaje Para encender, toque el botón de inicio con el lado del emblema del control remoto. ▶ Asegúrese de que el control a distancia de acceso sin llave está dentro de su zona de cobertura de funcionamiento. ➔ POWER Alcance del botón P. 173	<ul style="list-style-type: none">• Debe esperar un aumento de la temperatura ambiente o mover el vehículo a una ubicación más cálida.• Consulte con el distribuidor si es necesario. ➔ Si la pila del control a distancia de acceso sin llave se está agotando P. 539
Compruebe los fusibles.		Compruebe todos los fusibles o lleve el vehículo a revisar a un distribuidor. ➔ Comprobación y sustitución de los fusibles P. 558
Compruebe el procedimiento de arranque del sistema de alimentación.		Siga las instrucciones e intente encender nuevamente el sistema de alimentación. ➔ Encendido de la alimentación P. 337
Compruebe la posición de la palanca.	La transmisión no está en P .	Mueva la palanca de cambios a P .
Compruebe el indicador del sistema inmovilizador.	Si el indicador del sistema inmovilizador está parpadeando, el sistema de alimentación no puede encenderse.	➔ Sistema inmovilizador P. 166 ➔ Indicador del sistema inmovilizador P. 110

Si no se puede encender el sistema de alimentación después de comprobar todos los elementos de la lista anterior, lleve el vehículo a un distribuidor para que lo revisen.

Si necesita arrancar el vehículo en ese momento, utilice cables de arranque conectados a otro vehículo o una batería de arranque.

➔ **Si la batería de 12 voltios está descargada** P. 542

Según la situación, el sistema de alimentación se podría encender momentáneamente con el procedimiento de arranque de emergencia.

➔ **Sistema de alimentación de emergencia activado** P. 540

Si la pila del control a distancia de acceso sin llave se está agotando

Si suena el aviso acústico, aparece el mensaje **Para encender, toque el botón de inicio con el lado del emblema del control remoto** en la interfaz de información del conductor, el botón **POWER** parpadea y el indicador **READY** no se enciende, active el sistema de alimentación de la siguiente manera:

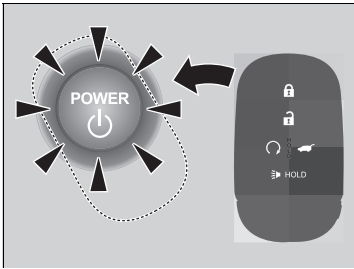

1. Pulse el botón **POWER**.
 - El aviso acústico suena y el botón **POWER** parpadea durante unos 30 segundos.
2. Toque la parte central del botón **POWER** con el símbolo **H** del control a distancia de acceso sin llave mientras parpadea el botón **POWER**. Los botones del control a distancia de acceso sin llave deben estar orientados hacia usted.
 - El aviso acústico suena y el botón **POWER** permanece encendido durante unos 10 segundos.
3. Pise el pedal de freno y pulse el botón **POWER** mientras el botón **POWER** está encendido.
 - El indicador **READY** se enciende.
 - Si no se pisa el pedal, el modo cambiará a **ACCESORIOS**.

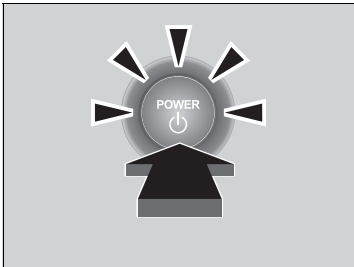

Sistema de alimentación de emergencia activado

Si el sistema de alimentación no se enciende con el procedimiento normal, puede activarlo con el siguiente procedimiento de arranque de emergencia.

No use este procedimiento si no es una emergencia.

1. Asegúrese de que el freno de estacionamiento está aplicado.
2. Compruebe que la transmisión se encuentre en la posición **P** y, a continuación, ajuste el modo de alimentación en ACCESORIOS.
3. Pise a fondo el pedal del freno y mantenga pulsado el botón **POWER** durante al menos 15 segundos.

Se considerará un problema de funcionamiento del sistema incluso si puede encender el sistema de alimentación con el procedimiento anterior.

El vehículo se debe inspeccionar inmediatamente en un distribuidor.

▶▶ Sistema de alimentación de emergencia activado

Siga el procedimiento indicado a continuación si no puede mover la palanca de cambios de la posición **P**.

❗ **La palanca de cambios no se mueve** P. 544

Sistema de alimentación de emergencia desactivado

El botón **POWER** se puede usar para apagar el sistema de alimentación en una situación de emergencia, incluso durante la conducción. Si tiene que apagar el sistema de alimentación, realice una de las operaciones siguientes:

- Mantenga pulsado el botón **POWER** durante unos dos segundos.
- Pulse con firmeza el botón **POWER** tres veces.

El volante no se bloqueará. Sin embargo, ya que al apagar el sistema de alimentación se desactiva la asistencia a la dirección que el sistema de alimentación proporciona a los sistemas de frenos y dirección, se requerirá mucho más esfuerzo físico y tiempo para maniobrar la dirección y frenar el vehículo. Use ambos pies en el pedal de freno para desacelerar el vehículo y deténgase de inmediato en un lugar seguro.

El modo de alimentación está en ACCESORIOS cuando el sistema de alimentación se detiene. Para cambiar el modo de alimentación a VEHÍCULO APAGADO, pase la marcha a **P** una vez que el vehículo se haya detenido completamente.

A continuación, pulse el botón **POWER** dos veces sin pisar el pedal del freno.

⌘ Sistema de alimentación de emergencia desactivado

AVISO

No pulse el botón **POWER** al conducir salvo que sea absolutamente necesario que el sistema de alimentación esté apagado.

Si pulsa el botón **POWER** al conducir, el aviso acústico suena.

Procedimiento de arranque con cables

Desconecte la alimentación a los dispositivos eléctricos, como el sistema de audio y las luces. Apague el sistema de alimentación y abra el cofre.

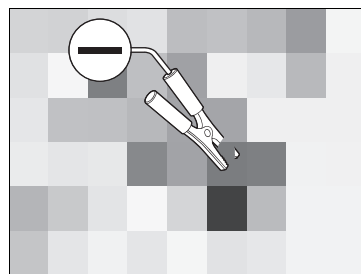
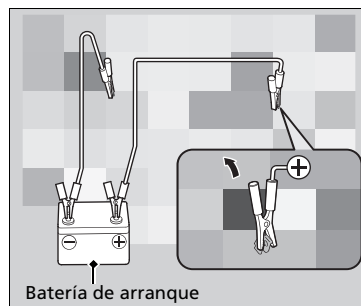

1. Abra la tapa de terminal de la batería por el terminal positivo \oplus de la batería de 12 voltios del vehículo.
2. Conecte el primer cable de arranque al terminal \oplus de la batería de 12 voltios del vehículo.
3. Conecte el otro extremo del primer cable de arranque al terminal \oplus de la batería de arranque.
 - ▶ Utilice una batería auxiliar de 12 voltios únicamente.
 - ▶ Cuando utilice un cargador de batería para automóvil como batería auxiliar de 12 voltios, seleccione una tensión de carga inferior a 15 voltios. Compruebe en el manual del cargador el ajuste apropiado.
4. Conecte el segundo cable de arranque con pinzas al terminal \ominus de la batería de arranque.
5. Conecte el otro extremo del segundo cable de arranque al perno de montaje del motor como se muestra. No conecte este cable de arranque a ninguna otra parte.
6. Si su vehículo está conectado a otro vehículo, arranque el motor de este otro vehículo y haga que aumente de régimen ligeramente.
7. Intente arrancar el motor de su vehículo. Si gira muy lentamente, compruebe que los cables de arranque tienen un buen contacto metal con metal.

Procedimiento de arranque con cables

⚠ ADVERTENCIA

La batería de 12 voltios puede hacer explosión si no se sigue el procedimiento correcto, causando lesiones graves a personas que se encuentren cerca.

Mantenga alejados de la batería de 12 voltios chispas, llamas y materiales que generen humo.

AVISO

Si se expone la batería de 12 voltios a condiciones de frío intenso, puede congelarse el electrolito en su interior. Si se intenta arrancar con cables de arranque un vehículo con la batería de 12 voltios congelada, se puede causar la ruptura de la misma.

Fije correctamente las pinzas de los cables de arranque para que no se suelten por las vibraciones del motor. Tenga cuidado de que no se enreden los cables de arranque con pinzas ni se toquen los extremos de los cables al fijarlos o soltarlos.

Las condiciones de frío reducen el rendimiento de la batería de 12 voltios y pueden hacer que el motor no arranque.

Si no conduce su vehículo frecuentemente, le recomendamos comprobar el estado de la batería cada 30 días, contacte a su distribuidor.

NOTA

Si se deja el vehículo sin utilizarlo durante más de un mes, se reducirá la vida útil de servicio de la batería de 12 voltios y la batería pueda quedar permanentemente dañada.

■ Qué hacer después de que el sistema de alimentación se encienda

Una vez encendido el sistema de alimentación de su vehículo, retire los cables de arranque en el orden siguiente.

1. Desconecte el cable de arranque de la conexión a masa de su vehículo.
2. Desconecte el otro extremo del primer cable de arranque del terminal \ominus de la batería de arranque.
3. Desconecte el cable de arranque del terminal \oplus de la batería de 12 voltios del vehículo.
4. Desconecte el otro extremo del primer cable de arranque del terminal \oplus de la batería de arranque.

Lleve a revisar su vehículo a una estación de servicio o a un distribuidor cercano.

☒ Procedimiento de arranque con cables

Los indicadores del sistema auxiliar de estabilidad del vehículo (VSA), el sistema de frenos (ámbar), el control de crucero adaptativo (ACC) con seguimiento de baja velocidad, el sistema de presión baja de los neumáticos/TPMS, el sistema de frenado de mitigación de colisión (CMBS), la mitigación de salida de carretera* y el apoyo de seguridad podrían encenderse junto con un mensaje en el indicador si ajusta el modo de alimentación en CONTACTO tras volver a conectar la batería de 12 voltios.

Conduzca una distancia corta a más de 20 km/h. Cada indicador debería apagarse. En caso contrario, pida a un distribuidor que revise el vehículo.

* No disponible en todos los modelos

La palanca de cambios no se mueve

Siga el procedimiento indicado a continuación si no puede mover la palanca de cambios de la posición **P**.

Desbloqueo de la palanca

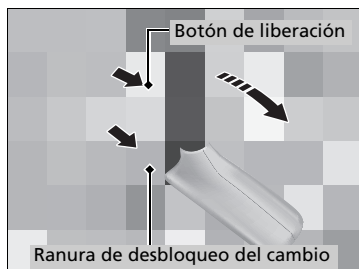
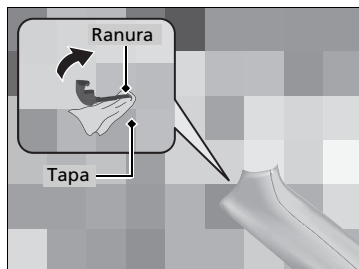

1. Aplique el freno de estacionamiento.
2. Pase el modo de alimentación a VEHÍCULO APAGADO.
3. Retire la llave integrada del control a distancia de acceso sin llave.
4. Cubra con un paño la punta de llave integrada. Colóquelo en la ranura de desbloqueo del cambio, como se muestra en la imagen, y retire la cubierta.
5. Introduzca la llave integrada en la ranura de desbloqueo del cambio.
6. Cuando ponga la llave integrada dentro, pulse el botón de liberación de la palanca de cambio y ponga la palanca de cambio en **N**.
 - El cambio ya está desbloqueado. Lleve el vehículo a un distribuidor para revisar la palanca de cambios lo antes posible.

Cómo hacer frente al sobrecalentamiento

Los síntomas de sobrecalentamiento son:

- Aparece el mensaje **Temperatura del sistema de alimentación alta. La potencia podría disminuir.** en la interfaz de información del conductor.
- Aparece el mensaje **Temperatura del motor demasiado caliente. No manejar. Permita que el motor se enfríe.** en la interfaz de información del conductor.
- Sale vapor o una pulverización del compartimento motor.

Aparece el mensaje **Temperatura del sistema de alimentación alta. La potencia podría disminuir.** en la interfaz de información del conductor

Aparece el mensaje **Temperatura del sistema de alimentación alta. La potencia podría disminuir.** en la interfaz de información del conductor cuando la temperatura del sistema de alimentación es alta.

1. Estacione el vehículo en un lugar seguro inmediatamente.
 - ▶ Aplique el freno de estacionamiento y cambie a **P**. Desconecte todos los accesorios y active las luces de emergencia.
2. Mantenga el modo de alimentación en CONTACTO y espere hasta que desaparezca el mensaje.
 - ▶ Si este mensaje no desaparece, lleve el vehículo a un distribuidor para que lo revisen.

3. Aparece el mensaje **Temperatura del motor demasiado caliente. No manejar. Permita que el motor se enfríe.** en la interfaz de información del conductor

4. Lo primero

1. Estacione el vehículo en un lugar seguro inmediatamente.
2. Desconecte todos los accesorios y active las luces de emergencia.
 - ▶ **No hay vapor ni pulverización:** Mantenga el sistema de alimentación encendido y abra el maletero.
 - ▶ **Hay vapor o pulverización:** Apague el sistema de alimentación y espere a que se apague del todo. Después, abra el cofre.

☒ Cómo hacer frente al sobrecalentamiento

⚠ ADVERTENCIA

El vapor y las salpicaduras procedentes de un motor sobrecalentado pueden causarle quemaduras graves.

No abra el cofre si está saliendo vapor.

Si aparece el mensaje **Temperatura del sistema de alimentación alta. La potencia podría disminuir.** en la interfaz de información del conductor, el vehículo tiene menos sensibilidad para acelerar y puede resultar más difícil arrancar en una pendiente.

AVISO

Si sigue conduciendo con el mensaje **Temperatura del motor demasiado caliente. No manejar. Permita que el motor se enfríe.** en la interfaz de información del conductor, podría ocasionar daños en el motor.

■ Lo siguiente

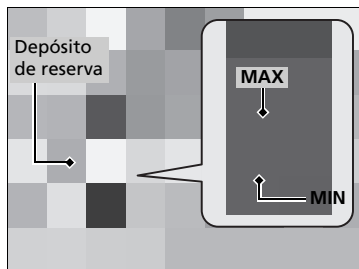

1. Compruebe que el ventilador de refrigeración está funcionando y apague el sistema de alimentación una vez que desaparezca el mensaje **Temperatura del motor demasiado caliente. No manejar. Permita que el motor se enfríe.** desaparezca de la interfaz de información del conductor.
 - Si el ventilador de refrigeración no funciona, apague el sistema de alimentación inmediatamente.
2. Una vez que se ha enfriado el motor, compruebe el nivel de refrigerante y si hay fugas en los componentes del sistema de refrigeración.
 - Si el nivel de refrigerante del depósito de reserva está bajo, añada refrigerante hasta que alcance la marca **MAX**.
 - Si no hay refrigerante en el depósito de reserva, compruebe que el radiador está frío. Cubra el tapón del radiador con un paño grueso y abra el tapón. Si es necesario, añada refrigerante hasta la base del cuello de llenado y coloque de nuevo el tapón.

■ Finalmente

Cuando el motor se haya enfriado lo suficiente, arránquelo de nuevo y compruebe la interfaz de información del conductor. Aparece el mensaje **Temperatura del motor demasiado caliente. No manejar. Permita que el motor se enfríe.** no aparece, reanude la conducción. Si aparece de nuevo, póngase en contacto con un distribuidor para realizar la reparación.

►► Cómo hacer frente al sobrecalentamiento

⚠ ADVERTENCIA

Retirar el tapón del radiador mientras el motor esté caliente puede hacer que el refrigerante salga pulverizado provocándole quemaduras graves.

Deje siempre que el motor y el radiador se enfríen antes de retirar el tapón del radiador.

Si hay fugas de refrigerante, póngase en contacto con un distribuidor para repararlas.

Utilice agua solamente como solución temporal de emergencia. Solicite en un distribuidor que laven el sistema con el anticongelante adecuado lo antes posible.

Si aparece la advertencia de presión baja del aceite del motor

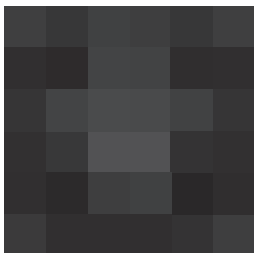

■ Razones por las que aparece la advertencia

Aparece cuando la presión de aceite del motor es baja.

■ Procedimientos en caso de que aparezca la advertencia

1. Estacione el vehículo en una superficie nivelada en un lugar seguro inmediatamente.
2. Si es necesario, encienda las luces de emergencia.

■ Qué hacer después de haber estacionado el vehículo

1. Apague el sistema de alimentación y déjelo reposar unos tres minutos.
2. Abra el cofre y compruebe el nivel de aceite.
 - ▶ Añada aceite según sea necesario.
 - ▶ **Comprobación del aceite** P. 486
3. Arranque el motor y compruebe la advertencia **Presión baja del aceite del motor.**
 - ▶ La advertencia desaparece: Reanude la conducción.
 - ▶ La advertencia no desaparee en 10 segundos: Apague el sistema de alimentación y póngase en contacto con un distribuidor para realizar la reparación inmediatamente.

☒ Si aparece la advertencia de presión baja del aceite del motor

AVISO

Si el motor funciona con una presión de aceite baja pueden producirse daños mecánicos graves casi inmediatamente.

Si se enciende el indicador del sistema de carga de la batería de 12 voltios



■ Razones por las que se enciende el indicador

Se enciende si el sistema de carga presenta algún problema.

■ Qué hacer cuando se enciende el indicador

Deténgase en un lugar seguro y lleve el vehículo inmediatamente a un distribuidor para que lo revisen.

⚠ Si se enciende el indicador del sistema de carga de la batería de 12 voltios

Si necesita detenerse durante un momento, no apague el sistema de alimentación. El sistema de alimentación utiliza la batería de 12 voltios para activarse. Es posible que no pueda volver a encender el sistema de alimentación si lo ha apagado con este indicador encendido.

Si aparece la advertencia de potencia de frenado reducida



■ Razones por las que aparece la advertencia

Aparece cuando se reduce la capacidad de frenado.

■ Procedimientos en caso de que aparezca la advertencia

Reduzca la velocidad y conduzca con cuidado. El vehículo debe inspeccionarse en un distribuidor.

Si se enciende o parpadea el indicador de averías



■ Razones por las que se enciende o parpadea el testigo

- Se enciende si el sistema de vehículo eléctrico o el sistema de control de emisiones presentan algún problema.
- Parpadea cuando se detectan fallos de encendido en el motor.

■ Qué hacer cuando se enciende el indicador

- Evite conducir a velocidades altas y lleve el vehículo a revisar inmediatamente a un distribuidor.
- Se enciende cuando no hay gasolina en el depósito de combustible, y se apaga después de suministrar el vehículo, cuando se enciende el modo de alimentación, se conduce el vehículo y el sistema de alimentación se apaga varias veces. Si no se apaga, pida a un distribuidor que revise el vehículo.

■ Qué hacer cuando parpadea el indicador de averías

Estacione el vehículo en un lugar seguro donde no haya objetos inflamables y espere 10 minutos como mínimo con el motor parado hasta que se enfríe.

►► Si se enciende o parpadea el indicador de averías

AVISO

Si se conduce con el testigo de averías encendido, es posible que el sistema de control de emisiones y el motor resulten dañados.

Si el indicador de averías parpadea de nuevo al volver a arrancar el motor, circule hasta el distribuidor más cercano sin superar los 50 km/h. Lleve su vehículo a revisar.

Si se enciende o parpadea el indicador del sistema de frenos (Rojo)

Corea

 BRAKE

Excepto
Corea



(Rojo)

■ Razones por las que se enciende el indicador

- El nivel del líquido de frenos es bajo.
- El sistema de frenos presenta un fallo de funcionamiento.

■ Qué hacer cuando se enciende el indicador durante la conducción

Pise el pedal de freno ligeramente para comprobar la presión del pedal.

- Si es normal, compruebe el nivel de líquido de frenos la siguiente vez que se detenga.
- Si no es normal, actúe inmediatamente. Tire del selector de paleta de desaceleración  varias veces para ayudar a disminuir la velocidad del vehículo utilizando el frenado regenerativo.

■ Motivos por los que parpadea el indicador

Hay algún problema en el sistema del freno de estacionamiento eléctrico.

■ Qué hacer cuando parpadea el indicador

Evite utilizar el freno de estacionamiento y haga que revisen el vehículo en un distribuidor de inmediato.

► Si se enciende o parpadea el indicador del sistema de frenos (Rojo)

Lleve su vehículo a reparar inmediatamente.

Es peligroso circular con un nivel bajo de líquido de frenos. Si no nota resistencia en el pedal de freno, deténgase inmediatamente en un lugar seguro. Si es necesario, tire del selector de paleta de desaceleración  para ayudar a disminuir la velocidad del vehículo utilizando la frenada regenerativa.

Si el indicador (Rojo) del sistema de frenos y el indicador **ABS** se encienden a la vez, significa que no funciona el sistema de distribución electrónica de la potencia de frenado. Significa que se puede producir inestabilidad al frenar bruscamente. El vehículo debe ser revisado en un distribuidor inmediatamente.

Si el indicador del sistema de frenos (rojo) parpadea al mismo tiempo que se enciende el indicador del sistema de frenos (ámbar), puede que el freno de estacionamiento no funcione.

Evite utilizar el freno de estacionamiento y haga que revisen el vehículo en un distribuidor de inmediato.

► **Si el indicador del sistema de frenos (rojo) se enciende o parpadea al mismo tiempo que se enciende el indicador del sistema de frenos (ámbar)** P. 551

Si el indicador del sistema de frenos (rojo) se enciende o parpadea al mismo tiempo que se enciende el indicador del sistema de frenos (ámbar)

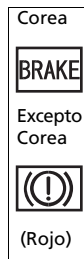

■ Si el indicador del sistema de frenos (rojo) se enciende o parpadea al mismo tiempo que se enciende el indicador del sistema de frenos (ámbar), libere el freno de estacionamiento de forma manual o automática

► Freno de estacionamiento P. 446

- Si el indicador del sistema de frenos (rojo) se enciende de forma continua o parpadea al mismo tiempo que se enciende el indicador del sistema de frenos (ámbar), detenga el vehículo en un lugar seguro y haga que lo revisen en un distribuidor inmediatamente.
 - Para evitar que el vehículo se mueva, ponga la transmisión en **P**.
- Si se apaga únicamente el indicador del sistema de frenos (rojo), evite usar el freno de estacionamiento y haga que revisen el vehículo en un distribuidor inmediatamente.

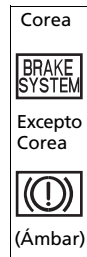

► Si el indicador del sistema de frenos (rojo) se enciende o parpadea al mismo tiempo que se enciende el indicador del sistema de frenos (ámbar)

Si aplica el freno de estacionamiento, es posible que no pueda liberarlo.

Si el indicador del sistema de frenos (rojo) y el indicador del sistema de frenos (ámbar) se encienden al mismo tiempo, el freno de estacionamiento está funcionando.

Si el indicador del sistema de frenos (rojo) parpadea al mismo tiempo que se enciende el indicador del sistema de frenos (ámbar), puede que el freno de estacionamiento no funcione porque está verificando el sistema.

Si se enciende el indicador de la servodirección eléctrica (EPS)



■ Razones por las que se enciende el indicador

Se enciende cuando hay un problema en el sistema EPS.

■ Qué hacer cuando se enciende el indicador

- Detenga el vehículo en un lugar seguro y encienda el sistema de alimentación de nuevo.
Si el indicador se enciende y permanece encendido, el vehículo debe ser revisado en un distribuidor inmediatamente.
- Si aparece **No manejar.** en la interfaz de información al conductor, detenga el coche de inmediato en un lugar seguro y póngase en contacto con un distribuidor.

Si se enciende o parpadea el indicador de presión baja de los neumáticos/TPMS



■ Razones por las que se enciende o parpadea el indicador

Una presión de los neumáticos es significativamente baja o el TPMS no se ha calibrado. Si el TPMS presenta algún problema, el indicador parpadea alrededor de un minuto y después permanece encendido.

■ Qué hacer cuando se enciende el indicador

Conduzca con cuidado y evite girar de forma abrupta o frenar bruscamente. Deténgase en un lugar seguro. Compruebe la presión del neumático y ajuste la presión al nivel especificado. La presión del neumático se especifica en una etiqueta en el marco de la puerta del lado del conductor.

- ▶ Calibre el TPMS una vez que la presión de los neumáticos se ha ajustado.

🔧 **Calibración TPMS** P. 364

■ Qué hacer cuando el indicador parpadea y luego permanece

encendido Lleve el neumático a un distribuidor para que lo revise lo antes posible.

⚠ Si se enciende o parpadea el indicador de presión baja de los neumáticos/TPMS

AVISO

Conducir con un neumático con una presión de inflado demasiado baja puede provocar que este se sobrecaliente. Un neumático sobrecalentado puede fallar. Mantenga la presión de inflado de los neumáticos siempre al nivel especificado.

Ubicaciones de los fusibles

Si algún dispositivo eléctrico no funciona, pase el modo de alimentación a VEHÍCULO APAGADO y compruebe si está fundido el fusible correspondiente.







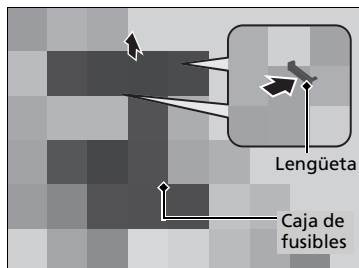









■ Caja de fusibles del compartimento motor





















Ubicada cerca de la batería de 12 voltios. Presione las lengüetas para abrir la caja.



Las ubicaciones de los fusibles se muestran en la cubierta de la caja de fusibles. Localice el fusible en cuestión mediante el número del fusible y el número de la cubierta de la caja.



■ **Circuito protegido y amperaje de fusibles**

	Circuito protegido	Amperios
1	 Fusible principal	175 A
	-	30 A
	-	40 A
2	 Opción 1 de la caja de fusibles	60 A
	 A/C PTC 1	(40 A)
	 Opción 2 de la caja de fusibles	60 A
	-	60 A
	 Principal 1 de la caja de fusibles	60 A
3	 Amplificador de audio	(30 A)
	-	30 A
	 A/C PTC 3	(40 A)
	 Desempañador trasero	30 A
	-	50 A
	 Motor del ventilador	40 A
	 Motor del maletero eléctrico	(40 A)
	 FSR de ABS/VSA	40 A
 Motor de ABS/VSA	40 A	
4	 EWP del motor	40 A
	 Servofreno eléctrico	40 A
	 Principal 1 de IG	30 A
	 Secundario de RFC	40 A
	 Principal 2 de IG	30 A

	Circuito protegido	Amperios
5	 Subfusible 1	30 A
	 Limpiaparabrisas	30 A
	 EPS	70 A
	-	30 A
	 Principal de RFC	40 A
6	-	(30 A)
	 Principal 2 de la caja de fusibles	60 A
7	-	-
8	 Módulo de relés 2	20 A
9	 -	(10 A)
10	 Marcha atrás	10 A
11	 -	(15 A)
12	 -	(10 A)
13	 Audio auxiliar	7,5 A
14	 -	(10 A)
15	 Rejilla del obturador inferior	(10 A)
16	 -	(10 A)
17	 -	(10 A)
18	 Bocina	15 A
19	 Lavaparabrisas delantero	15 A
20	 Audio	15 A
21	 Módulo de relés 1	20 A
22	 DBW	15 A

	Circuito protegido	Amperios
23	 Luces de emergencia	10 A
24	 VBU	10 A
25	 IGP	15 A
26	 VTC eléctrica	20 A
27	 Faro izquierdo	20 A
28	 Inyector	20 A
29	 Luces de freno	10 A
30	 Faro derecho	20 A
31	 Bobina IG	15 A
32	 ICM	10 A
33	 PCU EWP	10 A
34	 -	(10 A)
35	 -	(10 A)
36	-	-
37	-	-
38	 IGA	10 A
39	 IGB	10 A
40	 -	(10 A)
41	 IGPS LAF	7,5 A
42	 Monitor IG1 2	5 A

■ Caja de fusibles del interior







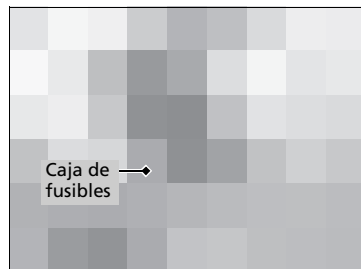









Se encuentra debajo del salpicadero.

















La ubicación de los fusibles se muestra en la etiqueta debajo de la columna del volante.













Localice el fusible en cuestión mediante el número del fusible y el número de la etiqueta.



■ Circuito protegido y amperaje de fusibles

	Circuito protegido	Amperios
1	 Elevalunas eléctrico del conductor	20 A
2	 Elevalunas eléctrico del acompañante	20 A
3	 Elevalunas eléctrico trasero derecho	20 A
4	 Elevalunas eléctrico trasero izquierdo	20 A
5	 Opción	10 A
6	 SRS	10 A
7	 –	(10 A)
8	 –	10 A
9	 Toma de alimentación de accesorios delantera	20 A
10	 Cerradura de puerta	20 A
11	 Medidor	10 A
12	–	–
13	 Opción 2	10 A
14	 Opción 6 (VB SOL)	10 A
15	 Desbloqueo de la puerta del conductor	(10 A)
16	 IMG	10 A
17	 Remolque YOP	(20 A)
18	–	(20 A)
19	–	–
20	Cargador de USB	10 A

	Circuito protegido	Amperios
21	 Toma de alimentación de accesorios (maletero)	20 A
22	 INTELIGENTE	10 A
23	 Bloqueo de la puerta del conductor	(10 A)
24	 E-DPS*	20 A
25	 –	10 A
26	 SRS	10 A
27	 ACG	10 A
28	 Opción 5 (ABS)	10 A
29	 Bomba de combustible	20 A
30	 –	10 A
31	 Desbloqueo de la puerta lateral derecha	10 A
32	 Techo solar	20 A
33	–	–
34	–	–
35	 –	20 A
36	 –	(20 A)
37	–	–
38	 –	20 A
39	 Bloqueo de la puerta lateral derecha	10 A
40	 Deslizamiento del asiento eléctrico del conductor	20 A
41	Reclinación del asiento eléctrico del conductor	20 A

	Circuito protegido	Amperios
42	 –	10 A
43	 A/C	10 A
44	 Luz de conducción de día	5 A
45	 ACC	10 A
46	–	–
47	 –	10 A
48	 Calefacción de asiento	(20 A)
49	 Reclinación del asiento eléctrico del acompañante	20 A
50	 Apoyo lumbar del asiento eléctrico del conductor	10 A
51	 IGA 2 (IG Retención 3)	20 A
52	 Cierre con cerrojo de la compuerta trasera eléctrica	(20 A)
53	 Deslizamiento del asiento eléctrico del acompañante	20 A
54	 Opción 1	10 A
55	–	–
56	–	–

* No disponible en todos los modelos

Comprobación y sustitución de los fusibles

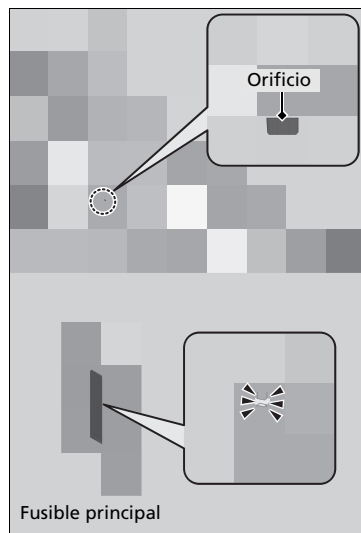

1. Pase el modo de alimentación a VEHÍCULO APAGADO. Apague los faros y todos los accesorios.
2. Desmonte la cubierta de la caja de fusibles.
3. Compruebe el fusible principal en la caja de fusibles del compartimento motor.
 - Busque el fusible por el orificio.
 - Si el fusible está fundido, llévalo a un distribuidor para que lo reemplacen.

►► Comprobación y sustitución de los fusibles

AVISO

Sustituir un fusible por otro de mayor amperaje incrementa el riesgo de que se produzcan daños en el sistema eléctrico.

Utilice las tablas para localizar el fusible en cuestión y comprobar el amperaje especificado en la etiqueta del fusible.

► **Ubicaciones de los fusibles** P. 554

Sustituya por un fusible del mismo amperaje especificado.

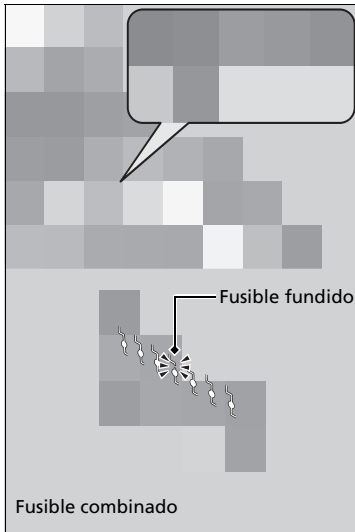

4. Compruebe los fusibles combinados de la caja de fusibles del compartimento motor.
 - Busque en el espacio entre los fusibles.
 - Si el fusible está fundido, llévalo a un distribuidor para que lo reemplacen.

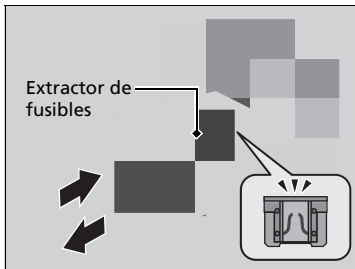

5. Revise los fusibles pequeños situados en el compartimento motor y en el interior del vehículo.
 - Si hay algún fusible fundido, retírelo con el extractor de fusibles y sustitúyalo por uno nuevo.

► Comprobación y sustitución de los fusibles

Hay un extractor de fusibles en la parte trasera de la cubierta de la caja de fusibles del compartimento motor.

Póngase en contacto con un servicio de remolcado profesional si necesita remolcar su vehículo.

■ Equipo de remolque

El operador carga el vehículo en la plataforma trasera de un camión.

Este es el mejor modo de transportar el vehículo.

Modelos 2WD

■ Remolcado con elevación de ruedas

El camión de remolque coloca dos brazos oscilantes debajo de los neumáticos delanteros y los eleva del suelo. Los neumáticos traseros se mantienen sobre el suelo. **Este es un modo aceptable de remolcar el vehículo.**

» Remolcado de emergencia

AVISO

Si intenta elevar o remolcar el vehículo por los parachoques se producirán daños graves. Los parachoques no están diseñados para soportar el peso del vehículo.

AVISO

Si se realiza un remolcado inadecuado, como detrás de una autocaravana u otro vehículo a motor, la transmisión puede dañarse.

Nunca remolque el vehículo solo con una cuerda o cadena. Es muy peligroso, ya que las cuerdas y las cadenas pueden desplazarse lateralmente o romperse.

Modelos 2WD

Asegúrese de que el freno de estacionamiento está soltado. Si no se puede soltar el freno de estacionamiento, el vehículo debe transportarse mediante una plataforma de remolque.

➤ **Freno de estacionamiento** P. 446

■ Qué hacer si no se puede desbloquear la tapa del depósito de combustible

Si no puede desbloquear la tapa del depósito de combustible, utilice el siguiente procedimiento.

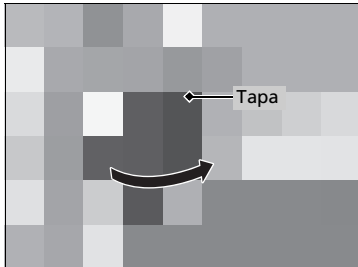

1. Abra el compuerta trasera y extraiga la tapa.

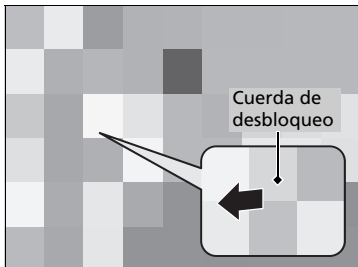

2. Tire hacia usted de la cuerda de desbloqueo.

► La cuerda de liberación desbloquea la tapa del depósito de combustible al tirar de ella.

3. Abra la tapa del depósito de combustible.

☒ **Suministro** P. 465, 467

☒ Qué hacer si no se puede desbloquear la tapa del depósito de combustible

Después de tomar estas medidas, contacte con un distribuidor para revisar el vehículo.

Si no puede abrir la compuerta trasera

■ Qué hacer cuando no se puede abrir la compuerta trasera

Si no puede abrir la compuerta trasera, utilice el siguiente procedimiento.

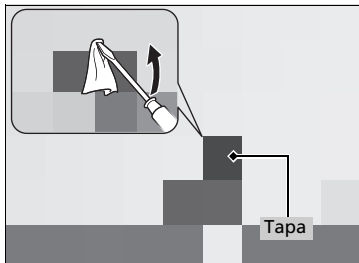

1. Con un desarmador de punta plana retire la tapa de la parte trasera de la compuerta trasera.
 - ▶ Envuelva el desarmador de punta plana en un paño para que no se produzcan daños

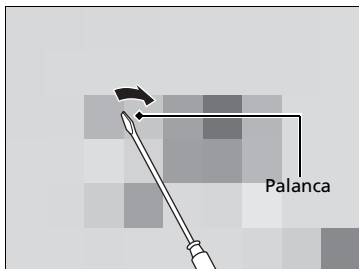

2. Para abrir la compuerta trasera, empújela mientras empuja la palanca hacia la derecha con un desarmador de punta plana.

» Qué hacer cuando no se puede abrir la compuerta trasera

Seguimiento:

Después de tomar estas medidas, contacte con un distribuidor para revisar el vehículo.

Cuando abra el maletero desde adentro, asegúrese de que haya suficiente espacio cerca de del maletero a fin de no golpear a ninguna persona ni ningún objeto.

Suministrar desde un recipiente portátil de combustible

Si se ha quedado sin combustible y necesita suministrar su vehículo desde un recipiente portátil, utilice el embudo proporcionado con su vehículo.

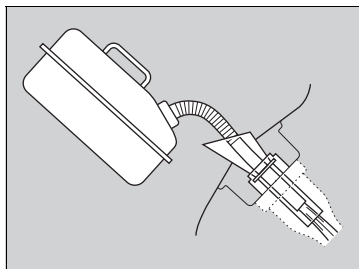
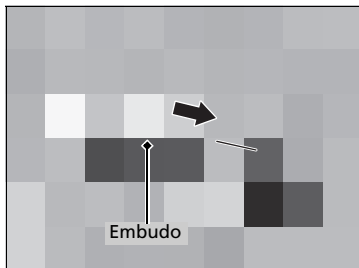

1. Apague el sistema de alimentación.
2. Abra la tapa del depósito de combustible.
 - **Suministro** P. 465, 467
3. Tire y quite la tapa del lado izquierdo del maletero y suelte el embudo del clip.
 - **Tipos de herramientas** P. 524
4. Coloque el extremo del embudo en la parte inferior de la abertura de llenado y, a continuación, insértelo lenta y completamente.
 - ▶ Asegúrese de que el embudo desciende junto con el tubo de llenado.
5. Llene el tanque con combustible desde el recipiente portátil de combustible.
 - ▶ Vierta el combustible con cuidado para no derramar.
6. Desmunte el embudo del cuello del llenador.
 - ▶ Limpie todo el combustible del embudo antes de guardarlo.
7. Cierre la tapa del depósito de combustible con la mano.

➤ Suministrar desde un recipiente portátil de combustible

⚠ ADVERTENCIA

La gasolina es muy inflamable y explosiva. Puede quemarse o herirse gravemente al manipular combustible.

- Apague el sistema de alimentación y manténgalo alejado de fuentes de calor, chispas y llamas.
- Manipule combustible sólo al aire libre.
- Limpie las salpicaduras inmediatamente.

AVISO

No inserte la boquilla de un recipiente portátil de combustible ni ningún otro embudo excepto el proporcionado con su vehículo. Hacerlo puede dañar el sistema de combustible.

No intente abrir haciendo palanca o empujando el depósito de combustible sellado con objetos extraños. Esto puede dañar el sistema de combustible y su sello.

Antes de suministrar, asegúrese de que el combustible del recipiente portátil sea gasolina.

Información

Este capítulo incluye las especificaciones de su vehículo, la ubicación de los números de identificación y otro tipo de información requerida legalmente.

Especificaciones	566
Números de identificación	
Número de identificación del vehículo (VIN), número de motor de combustión, número de motor eléctrico y número de transmisión...	568
Dispositivos que emiten ondas de radio ...	569
Licencias de código abierto	
Licencia de código abierto de los instrumentos	573
Licencia de código abierto TCU*	573
Licencia de código abierto de la cámara detectora delantera	574

* No disponible en todos los modelos

■ Especificaciones del vehículo

Modelo	CR-V	
Peso en orden de marcha	1.732 kg ^{*1}	1.740 kg ^{*2}
	1.790 kg ^{*3}	
Carga máxima permitida	2.300 kg	
Carga sobre el eje máxima permitida	Delantero	1.193 kg
	Trasero	1.150 kg
Peso bruto del vehículo ^{*4}	Consulte la etiqueta de certificación en el marco de la puerta del conductor	

*1: Modelos de México

*2: Modelos de Corea con 2WD

*3: Modelos de Corea con AWD

*4: Modelos de Corea

■ Especificaciones del motor

Tipo	DOHC de 4 cilindros en línea con refrigeración de agua	
Diámetro x carrera	81,0 x 96,7 mm	
Cilindrada	1.993 cm ³	
Relación de compresión	13,9 : 1	
Bujías	NGK	DILZKAR7G11Y

■ Combustible

Tipo	Gasolina sin plomo, 91 octanos o más	
Capacidad del depósito de combustible	57 L	Modelos de México
	53 L	Modelos de Corea

■ Batería de 12 voltios

Capacidad	36AH(5)/45AH(20)
-----------	------------------

■ Líquido lavaparabrisas

Capacidad del depósito	1,5 L
------------------------	-------

■ Bombillas

Faros (luces de cruce)	LED
Faros (luces de carretera)	LED
Intermitentes delanteros/luces de posición/luces de conducción de día	LED
Luces de posición laterales delanteras	LED
Intermitentes laterales (en los retrovisores de las puertas)	LED
Luces de freno	LED
Luces de posición laterales traseras	LED
Luces traseras	LED
Luces de marcha atrás	LED
Intermitentes traseros	21 W (ámbar)
Tercera luz de freno	LED
Luz de matrícula trasera	LED
Luces interiores	
Luces de lectura	LED
Luz del techo	LED
Luces del maletero	LED
Luces de pies	LED
Luces de espejo de cortesía	1,4 W
Luces ambiente	LED
Luz de la consola central	LED
Luces de la manija interior de la puerta	LED

■ Líquido de frenos

Especificado	Líquido de frenos con DOT3 o DOT4
--------------	-----------------------------------

■ Líquido de la transmisión

Especificado	Honda HEVF-Type1	
Capacidad	Cambio	2,4 L ^{*1} 2,8 L ^{*2}

*1: Modelos 2WD

*2: Modelos AWD

■ Aceite de motor

Recomendado	Aceite de motor genuino de Honda 0W-20 Aceite SN de servicio API o de grado superior 0W-20	
Capacidad	Cambio	3,7 L
	Cambio incluido filtro	4,0 L

■ Líquido de diferencial trasero*

Especificado	Honda DPSF-II	
Capacidad	Cambio	1,247 L

■ Refrigerante del motor

Especificado	Anticongelante/refrigerante Honda tipo 2 para todo el año
Proporción	50/50 con agua destilada
Capacidad	5,75 L (cambio incluidos los 0,72 L en el depósito de reserva)

■ Neumático

Normal	Tamaño	235/55R19 101H
	Presión	Consulte la etiqueta en el marco de la puerta del conductor
Tamaño de la llanta	Normal	19 x 7 1/2J

■ Frenos

Tipo	Con servofreno
Delantero	Disco ventilado
Trasero	Disco sólido
Estacionamiento	Freno de estacionamiento eléctrico

■ Aire acondicionado

Tipo de refrigerante	HFO-1234yf (R-1234yf)
Cantidad de carga	485 - 535 g

■ Dimensiones del vehículo

Largo	4.695 mm ^{*1}	
Ancho	1.866 mm ^{*1}	
Alto	1.680 mm ^{*1}	
Batalla	2.701 mm ^{*1}	
Ancho de vía	Delantero	1.611 mm ^{*1}
	Trasero	1.627 mm ^{*1}

*1: Modelos de México

■ Eficiencia de consumo energético y categoría^{*1}

Neumático normal*	Nombre de fabricante	Michelin
	Nombre de marca	Primacy A/S
	Tamaño	235/55R19 101H
	Grado de coeficiente de resistencia en giro	3
Neumático normal*	Grado de índice de agarre en mojado	3
	Nombre de fabricante	Continental
	Nombre de marca	Crosscontact LX sport
	Tamaño	235/55R19 101H
Neumático normal*	Grado de coeficiente de resistencia en giro	3
	Grado de índice de agarre en mojado	3

*1: Modelos de Corea

*NOTA: En algunos modelos se incluyen como disponibles neumáticos del mismo tamaño y distintos fabricantes; sin embargo, no están disponibles de modo opcional.

* No disponible en todos los modelos

Número de identificación del vehículo (VIN), número de motor de combustión, número de motor eléctrico y número de transmisión

El vehículo tiene un número de identificación del vehículo (VIN) de 17 dígitos que se utiliza para registrar su vehículo cumpliendo las condiciones de la garantía y para matricularlo y asegurarlo. A continuación se muestra la localización del número de vehículo (VIN), cantidad de motores, número de motor y de transmisión.

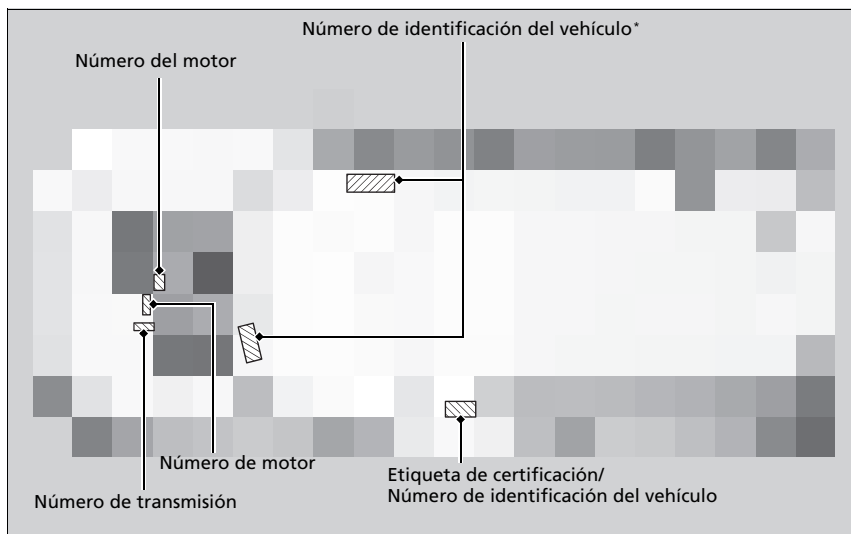

» Número de identificación del vehículo (VIN), número de motor de combustión, número de motor eléctrico y número de transmisión

El número de identificación del vehículo (VIN) interior está ubicado debajo de la tapa.

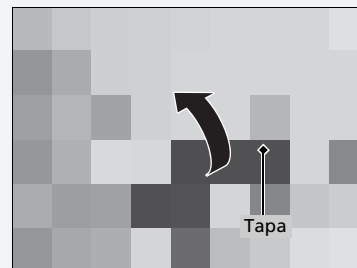

Dispositivos que emiten ondas de radio

Los siguientes productos y sistemas de su vehículo emiten ondas de radio cuando están en funcionamiento.

Modelos de México

Todos los dispositivos de frecuencia de radio instalados en el vehículo cumplen con los requisitos y estándares de la normativa indicada a continuación:

Según requiere la FCC:

Este dispositivo cumple la sección 15 de las reglas de la FCC. El funcionamiento está sujeto a las dos condiciones siguientes: (1) Este dispositivo no debe causar interferencias perjudiciales y (2) este dispositivo debe aceptar cualquier interferencia recibida, incluidas las interferencias que puedan causar un funcionamiento no deseado.



Los cambios o modificaciones no aprobados expresamente por los responsables de su conformidad pueden anular la autoridad del usuario para utilizar el equipo.

Modelos de México



**Control de crucero adaptativo (ACC) con seguimiento de baja velocidad (LSF)/
Sistema de frenado de mitigación de colisión (CMBS)**

IFT: RCPBOF522-2496

Modelos de Corea

Sistema de acceso sin llave		
	FOB	BCM
		
Nombre de empresa/Marca	Continental Automotive GmbH	Continental Automotive GmbH
Número de certificación	R-C-TAL-TP_4	R-C-TAL-41580430
N.º reg. de aprobación de tipo/ PMN(nombre de comercialización del producto)	Dispositivo de corto alcance	Dispositivo de corto alcance
Nombre comercial/número de referencia del proveedor	Continental Automotive GmbH	Continental Automotive GmbH
Nombre de producto/nombre del modelo	TP_4	41580430
País del fabricante/origen	China/México	China/México

Modelos de Corea

	Sistema de teléfono de manos libres	Control de cruceo adaptativo (ACC) con seguimiento de baja velocidad (LSF)/Sistema de frenado de mitigación de colisión (CMBS)
		
Número de certificación	R-C-PAJ-20MYHMISYSTEMS	R-C-BO2-FR5CPCCF
Nombre de producto	특정소출력 무선기기 (무선랜을 포함한 무선접속시스템용 무선기기 (5150~5350 MHz , 5470~5850 MHz 주파수 대역))	FR5CPCCF
Nombre comercial	Panasonic Corporation Automotive Systems Company	Robert Bosch GmbH
N.º de modelo	AH2001	FR5CPCCF
Nombre de fabricante	Panasonic Corporation Automotive Systems Company	Robert Bosch GmbH
País	México	Alemania

*1: Este dispositivo inalámbrico no se puede utilizar junto con servicios que protegen la vida humana puesto que puede interferir con señales de radio de vital importancia para la comunicación entre estos servicios y sus dispositivos relevantes.

Modelos de Corea

Unidad de control telemática



Nombre comercial/fabricante	DENSO CORPORATION
Nombre de producto/n.º de modelo	Unidad de control telemática (DN0001D)
País	EE. UU.
Número de registro	R-R-DKR-DN0001D
Número de certificación	R-C-joY-A197A-221_0001

Modelos de Corea

Dispositivo de acceso a la red



Nombre comercial/fabricante	KYOCERA Corporation
Nombre de producto	LTE 이동통신용 무선설비의 기기 (기타)
N.º de modelo	AL-T56P1-5
País	Japón
Número de certificación	R-C-joY-A197A-221_0001

Licencia de código abierto de los instrumentos

El software instalado en el producto incluye software de código abierto. Si desea obtener información sobre el software de código abierto, consulte el siguiente sitio web.

https://www.nippon-seiki.co.jp/business_ic_meter/

Licencia de código abierto TCU*

Información de software de código abierto/libre

Este producto contiene software fuente libre/abierto (FOSS).

La información de licencia o el código fuente de dicho FOSS se puede encontrar en la URL siguiente.

<https://www.denso.com/global/en/opensource/tcu/honda/>

Licencia de código abierto de la cámara detectora delantera

“El producto incluye código en el dominio público: https://www.jonolick.com/uploads/7/9/2/1/7921194/jo_jpeg.cpp

El código se basa en <https://github.com/jpeg-js/jpeg-js/blob/master/lib/encoder.js>

Copyright (c) 2008, Adobe Systems Incorporated

Todos los derechos reservados.

Se permiten la redistribución y el uso en formato binario y de fuente, con o sin modificación siempre que se cumplan estas condiciones:

* Las redistribuciones de código fuente deben conservar el aviso de copyright anterior, esta lista de condiciones y el siguiente descargo de responsabilidad.

* Las redistribuciones en formato binario deben reproducir el aviso de copyright anterior, esta lista de condiciones y el siguiente descargo de responsabilidad en la documentación u otros materiales proporcionados con la distribución.

* Ni el nombre de Adobe Systems Incorporated ni los nombres de sus contribuidores podrán usarse para recomendar ni promocionar productos derivados de este software sin permiso previo por escrito.

ESTE SOFTWARE LO PROPORCIONAN LOS TITULARES DEL COPYRIGHT Y LOS CONTRIBUIDORES “TAL CUAL” Y SE DESCARTAN CUALQUIER GARANTÍA EXPRESA O IMPLÍCITA, ENTRE OTRAS, GARANTÍAS IMPLÍCITAS DE COMERCIALIZACIÓN E IDONEIDAD PARA UN FIN CONCRETO. EN NINGÚN CASO, EL TITULAR DEL COPYRIGHT NI LOS CONTRIBUIDORES SERÁN RESPONSABLES DE DAÑOS DIRECTOS, INDIRECTOS, INCIDENTALS, ESPECIALES, EJEMPLARES NI DERIVADOS (ENTRE OTROS, ADQUISICIÓN DE SERVICIOS O MERCANCIAS DE SUSTITUCIÓN; PÉRDIDA DE USO, DATOS O BENEFICIOS; O INTERRUPCIÓN DE LA ACTIVIDAD COMERCIAL) INDEPENDIEMENTE DE CÓMO SE OCASIONARON Y POR NINGUNA TEORÍA DE RESPONSABILIDAD, YA SEA CONTRACTUAL, RESPONSABILIDAD ESTRICTA O EXTRA CONTRACTUAL (INCLUIDA NEGLIGENCIA U OTRA CAUSA) DERIVADOS DEL USO DE ESTE SOFTWARE INCLUSO SI ESTABAN INFORMADOS DE LA POSIBILIDAD DE TALES DAÑOS.

*/

/*

A

ABS (sistema de frenos antibloqueo)	453
Accesorios y modificaciones	520
Aceite (motor)	485
Aceite del motor recomendado.....	485
Advertencia de presión baja del aceite del motor	547
Comprobación.....	486
Llenado	487
Viscosidad	485
Aceite del motor	485
Aceite del motor recomendado.....	485
Advertencia de presión baja del aceite del motor	547
Comprobación.....	486
Llenado	487
Actualizaciones del sistema.....	245
Aditivos, aceite del motor	485
Advertencia de presión baja del aceite del motor	547
Advertencias.....	135
Airbag de cortina	69
Airbags	55
Airbag de cortina.....	69
Airbag lateral.....	66
Airbags avanzados.....	61
Airbags de rodilla.....	63
Airbags frontales (SRS).....	58
Después de una colisión.....	59
Grabadora de datos de eventos	1, 2
Indicador	70, 108

Indicador de desactivación del airbag de acompañante	71
Mantenimiento de los airbags	73
Sensores	55
Airbags de rodilla	63
Airbags frontales (SRS)	58
Airbags laterales	66
Airbags SRS (airbags)	58
Ajuste	
Asientos delanteros.....	194
Asientos traseros.....	197
Reloj	138
Reposabrazos.....	203
Cabeceras delanteras.....	201
Cabeceras traseras.....	202
Retrovisores	192
Sonido	250
Volante	191
Ajuste del reloj	138
Alfombras	516
Anclaje del hombro	50
Anclajes inferiores	86
Android Auto	277
Antirreflejo	
Retrovisor	192
Apertura/cierre	
Cofre	484
Elevallas eléctricos.....	170
Maletero	156
Techo solar	172
Apoyo de seguridad	132
Apple CarPlay	270

Arranque del motor	
Si la batería se ha descargado	542
Asientos	194
Ajuste	194
Asientos delanteros.....	194
Asientos traseros.....	197
Calefacción de los asientos delanteros.....	218
Asientos delanteros	
Ajuste	194
Asientos traseros (plegado)	198
Asistencia de maniobrabilidad ágil	361
Asistencia en atascos	425
Atenuación	
Faros.....	177
Audio	126
Audio Bluetooth®	266
Autonomía	124
Avance lento	346
AWD (tracción integral)	362

B

Batería	12, 507
Alta tensión	12, 368
Indicador del sistema de carga de la batería de 12 voltios.....	105, 548
Mantenimiento (comprobación de la batería)	507
Mantenimiento (sustitución).....	510
Si la batería se ha descargado	542

Batería de 12 voltios.....	507
Indicador del sistema de carga.....	548
Mantenimiento (Comprobación de la batería de 12 voltios)	507
Batería de alta tensión.....	368
Batería descargada.....	542
Bloqueo de seguridad para niños	154
Bloqueo/desbloqueo	139
Bloqueo/desbloqueo automático	155
Bloqueos de seguridad para niños	154
Con una llave	149
Desde el exterior	142
Desde el interior	151
Llaves.....	139
Bloqueo/desbloqueo automático	155
Bluetooth® HandsFreeLink®	312
Botón de las luces de emergencia	6
Botón del desempañador trasero.....	188
Botón POWER	173
Bujías.....	566

C

Calefacción (Asiento delantero).....	218
Calefacción de los asientos	218
Calefacción de los asientos delanteros	218
Cambio de bombillas.....	493
Cambio forzado.....	346
Cambios (Transmisión)	347
Carga de la batería de 12 voltios.....	548
Carga máxima permitida	333
Cargador inalámbrico	213
Cámara detectora delantera.....	442

Cámara trasera con múltiples vistas	462
Cinturones (seguridad).....	43
Cinturones de seguridad	43
Abrochamiento	49
Ajuste del anclaje del hombro.....	50
Anclaje desmontable	51
Comprobación	53
Indicador de advertencia.....	46, 107
Instalación de un sistema de sujeción de niños con cinturón de seguridad de tres puntos	89
Mujeres embarazadas.....	52
Recordatorio.....	46
Cinturón de seguridad con anclaje desmontable	51
CMBS (Sistema de frenado de mitigación de colisión)	375
Cojines elevadores (para niños)	94
Colgador para ropa	210
Combustible	28, 464
Autonomía.....	124
Consumo	469
Consumo instantáneo de combustible	124
Consumo medio de combustible	124
Indicador	117
Indicador de nivel bajo de combustible (ámbar).....	107
Recomendaciones.....	464
Suministro	464
Combustible especificado	464
Comprobación de seguridad.....	42
Compuerta trasera.....	156
No se puede abrir	562
Computadora de viaje.....	235

Conducción.....	329
Encendido de la alimentación.....	337
Posiciones de cambio	347
Transmisión	346
Conducción segura.....	37
Conexión Wi-Fi	269
Configuración pantalla.....	251
Consumo de combustible	469
Consumo instantáneo de combustible	124
Consumo medio de combustible.....	124
Control de cruceo adaptativo (ACC) con seguimiento a baja velocidad	112, 393
Control de frenada a baja velocidad	387
Cristal (cuidado)	515, 518
Cuentakilómetros parcial	124
Cuidado del exterior (limpieza)	517

D

Desbloqueo de las puertas delanteras desde el interior.....	21
Desbloqueo de puertas.....	142
Desempañado del parabrisas y ventanillas	222
Display Personal	135
Dispositivos que emiten ondas de radio.....	569

E

El sistema de alimentación no arrancará.....	538
Elevallas eléctricas	170
Emergencia.....	560

Encendido de la alimentación			
No se activa	538		
Equipaje (límite de carga)	333		
Escape y sus riesgos (monóxido de carbono)	96		
Especificaciones	566		
Especificaciones de las bombillas	566		
Espejos de cortesía	9		
Estacionamiento	455		
Etiqueta con el número de llave	140		
Etiqueta de certificación	568		
Etiquetas de advertencia	97		
Etiquetas de seguridad	97		
F			
Faros	177		
Alineación	493		
Atenuación	177, 181		
Funcionamiento	177		
Funcionamiento automático	178		
Luces de carretera automáticas	182		
Filtro			
Polvo y polen	513		
Filtro de polvo y polen	513		
Fondo	237		
Freno de estacionamiento	446		
Freno de pie	449		
Funcionamiento del control por voz			
Comandos de audio	254		
Comandos de teléfono	254		
Comandos estándares	255		
Comandos generales	254		
Comandos Lista	255		
Pantalla del portal de voz	254		
Reconocimiento de voz	253		
Funciones	225		
Funciones personalizadas	295		
Función de control de voz	253		
Fusibles	554		
Comprobación y reemplazo	558		
Ubicaciones	554, 556		
G			
Gasolina			
Consumo	469		
Indicador	117		
Información	464		
Suministro	464		
Gasolina (combustible)			
Consumo de combustible al instante	124		
Consumo medio de combustible	124		
Indicador de nivel bajo de combustible (ámbar)	107		
Guantera	206		
H			
HandsFreeLink® (HFL)			
Botones HFL/HFT	312		
Configuración del teléfono	317		
Contactos favoritos	322		
Importación automática de la libreta telefónica y el registro de llamadas del teléfono móvil	321		
Limitaciones del funcionamiento manual	314		
Menús HFL/HFT	315		
Opciones durante una llamada	327		
Pantalla de estado de HFL/HFT	314		
Realización de una llamada	324		
Recepción de una llamada	326		
Tono de llamada	320		
Transferencia automática	320		
Herramientas	524		
HFL (HandsFreeLink®)	312		
Honda Sensing	30, 372		
Hora (configuración)	138		
I			
Indicador CHARGE/DECEL	117		
Indicador de advertencia encendido/parpadeando	547		
Indicador de desactivación del airbag del acompañante	71		
Indicador de flujo de potencia/pantalla de estado del motor/nivel de carga de batería de alta tensión	121		
Indicador de las luces de carretera	110		
Indicador de mensaje del sistema	111		
Indicador de modo DEPORTE	111		
Indicador de modo NIEVE	111		
Indicador de modo NORMAL	111		
Indicador de nivel bajo de combustible (Ámbar)	107		
Indicador de posición del cambio	105, 348		
Indicador de presión baja de los neumáticos/TPMS	553		

Indicador del freno de estacionamiento y del sistema de frenos (Ámbar).....	104	Luces de carretera	110	Sistema de la caja de cambios.....	106
Indicador del freno de estacionamiento y del sistema de frenos (Rojo)	102, 103	Luces de carretera automáticas.....	110	Sistema de retención automática del freno	104, 450
Indicador del modo ECON	111	Luces encendidas.....	110	Sistema de sujeción suplementario.....	70, 108
Indicador del sistema de carga	105, 548	Mensaje del sistema	111	Sistema inmovilizador	110
Indicador del sistema de carga de la batería de 12 voltios.....	105, 548	Modo DEPORTE.....	111	Testigo de averías	105
Indicador del sistema de control de descenso de pendientes	111	Modo de cruce (blanco/verde)	112	Indicadores de desgaste (neumático)	503
Indicador EV.....	106	Modo ECON.....	111, 353	Indicadores de dirección (intermitentes).....	176
Indicador POWER	117	Modo NIEVE.....	111, 353	Indicadores de ráfagas.....	177
Indicador POWER SYSTEM.....	106	Modo NORMAL.....	111, 353	Instrucciones fuera de carretera	335
Indicador READY	106	Modo SPORT	353	Interfaz de información al conductor.....	119
Indicadores.....	100, 117	Nivel bajo de combustible (ámbar)	107	Cambio de la pantalla	119
Alarma del sistema de seguridad	110	Posición del cambio	105, 347	Intermitentes.....	176
Apagado automático de asistencia de conducción del sistema de mitigación de salida de carretera	113	Presión baja de neumático/ TPMS.....	109, 363, 366	Indicadores (tablero de instrumentos).....	110
Apoyo de seguridad (ámbar)	114	READY	106	Interruptor de modo Directa.....	353
Apoyo de seguridad (verde/gris)	116	Recordatorio del cinturón de seguridad	107	Interruptores (alrededor del volante)..	6, 7, 173
Control de cruce adaptativo (ACC) con seguimiento a baja velocidad (Ámbar)	112	Retención automática del freno	105, 450	iPod	259
Control de cruce adaptativo (ACC) con seguimiento a baja velocidad (Blanco/verde)	112	Selector de paleta de desaceleración	106		
EV	106	Servodirección eléctrica (EPS).....	108	K	
Freno de estacionamiento y sistema de frenos (Ámbar)	104	SISTEMA DE ENCENDIDO	106	Kit de reparación temporal (TRK).....	525
Freno de estacionamiento y sistema de frenos (Rojo).....	102, 103	Sistema auxiliar de estabilidad del vehículo (VSA)	108, 359		
Intermitentes y luces de emergencia	110	Sistema auxiliar de estabilidad del vehículo (VSA) OFF.....	108, 360	L	
		Sistema de asistencia de permanencia en carril (LKAS) (Ámbar).....	113	LaneWatch.....	369
		Sistema de asistencia de permanencia en carril (LKAS) (Blanco/verde)	113	Lavaparabrisas.....	185
		Sistema de carga de la batería de 12 voltios.....	105	Interruptor	185
		Sistema de control de descenso de pendientes (Blanco/verde).....	111	Llenado/reposición del líquido.....	492
		Sistema de frenos antibloqueo (ABS)	107	Licencia de código abierto TCU.....	573
				Licencias de código abierto.....	290, 573
				Limpia/lavaparabrisas	185
				Comprobación y sustitución de las escobillas del limpiaparabrisas	498

Trasero	187
Limpieza del exterior	517
Limpieza del interior	515
Límite de carga	333
Líquidos	
Frenos	491
Lavaparabrisas	492
Refrigerante del motor.....	488
Transmisión	491
Llave integrada	140
Llaves	139
Etiqueta con el número.....	140
La puerta trasera no se abre.....	154
Llave.....	139
Control a distancia	148
Prevención de bloqueo	150
Llenado	
Aceite del motor	487
Lavaparabrisas	492
Refrigerante.....	488
Localización de averías	523
El aviso acústico suena al abrir la puerta.....	35
El pedal del freno vibra	34
Fusible fundido	554, 556
Indicadores de advertencia.....	100
La palanca de cambios no se mueve	544
La puerta trasera no se abre.....	34
Pinchazo/neumático desinflado.....	525
Remolcado de emergencia	560
Ruido al frenar	36
Sobrecalentamiento.....	545
Luces	177, 493
Automáticas	178

Indicador de las luces de carretera.....	110
Indicador de luces encendidas	110
Interiores	204
Intermitentes	176
Interruptores de luces	177
Luces de carretera automáticas	182
Luces de conducción de día	181
Reemplazo de bombillas	493
Luces automáticas	178
Luces de carretera automáticas	182
Indicador	110
Luces de conducción de día	181
Luces de lectura	205
Luces interiores	204

M

Manejo	
Frenado	446
Manipulación del gato	537
Mantenimiento	471
Bajo el cofre	483
Batería de 12 voltios	507
Aire acondicionado	512
Limpieza	515
Líquido de frenos	491
Control a distancia	510
Programa	479
Medidores, indicadores	117
Mensaje de seguridad	0

Mitigación de salida de carretera	434
Activación y desactivación	437
Modificaciones (y accesorios)	520
Modo DEPORTE	353
Modo de pánico	169
Modo NIEVE	353
Monitor de atención del conductor	128
Monitor de distribución de par AWD	131
Monóxido de carbono	96
Motor	
Aceite	485
Arranque	337
Número	568
Refrigerante	488
Si la batería de 12 voltios está descargada....	542
MP3	262
Mujeres embarazadas	52

N

Navegación	127
Neumático de repuesto	567
Neumático desinflado	525
Neumáticos	502
Cadenas.....	506
Comprobación y servicio	502
Indicadores de desgaste	503
Intercambio	505
Invierno	506
Kit de reparación temporal (TRK).....	525
Pinchazo (desinflado)	525
Presión de aire	567
Revisión	502

Neumáticos de invierno	506
Cadenas	506
Neumáticos desgastados	502
No hay contenido	134
Normativa	366, 569
Números (identificación)	568
Números de identificación	568
Identificación del vehículo	568
Motor de combustión, motor eléctrico y transmisión	568
Números de identificación del vehículo	568

O

Odómetro	117
----------------	-----

P

Palanca de cambios	347
Funcionamiento	348
Palanca selectora	
Desbloqueo	544
No se mueve	544
Panel de instrumentos	99
Pantalla de temperatura exterior	118
Parabrisas	
Desempeñado	222
Limpia/lavaparabrisas	185
Limpieza	515, 518
Líquido lavaparabrisas	492
Escobillas del limpiaparabrisas	498
Parada	455
Pinchazo (neumático)	525

Plegado de los asientos traseros	198
Portabebidas	208
Portavasos	208
Potencia baja de la señal del control a distancia de acceso sin llave	141
Precauciones durante la conducción	344
Presión de aire	567
Prevención de bloqueo involuntario sin llave	150
Puertas	139
Bloqueo automático	155
Bloqueo/desbloqueo de puertas desde el exterior	142
Bloqueo/desbloqueo de puertas desde el interior	151
Desbloqueo de puertas automático	155
Indicador de puerta abierta	42
Llaves	139
Sistema de prevención de bloqueo involuntario	150
Puertos USB	227

R

Radiador	489
Radio (FM/AM)	256
Radio AM/FM	256
Radio FM/AM	256
RDS (sistema de radiodifusión de datos)	258
Refrigerante (motor)	488
Llenado en el radiador	489
Sobrecalentamiento	545

Refrigerante del motor	488
Llenado en el depósito de reserva	488
Llenado en el radiador	489
Sobrecalentamiento	545
Reiniciar un cuentakilómetros parcial	124
Remolcado del vehículo	
Emergencia	560
Reemplazo	
Bombillas	493
Fusibles	554, 556
Reemplazo de bombillas	493
Luz de matrícula trasera	496
Tercera luz de freno	496
Reposabrazos	203
Cabeceras delanteras	201
Suministro	464
Gasolina	464, 566
Indicador de combustible	117
Indicador de nivel bajo de combustible (Ámbar)	107
Reproducción de audio <i>Bluetooth</i> ®	266
Restablecimiento de la configuración de inicio	311
Retención automática del freno	450
Indicador	105, 450
Retrovisor	192
Retrovisor interior	192
Retrovisores	
Ajuste	192
Puertas	193
Retrovisor interior	192
Retrovisores de puertas	193
Retrovisores exteriores	193

S

Seguridad para niños.....	74	Modo de recirculación/aire exterior	221	Limitaciones del funcionamiento	
Selección de un sistema de sujeción de niños	81	Modo de sincronización	223	manual.....	252, 314
Selector de paleta de desaceleración	349	Sensor	224	Botones del control remoto	229
Selectores de paleta	349	Uso del aire acondicionado automático	220	Mensajes de error	286
Sensor de temperatura	118, 224	Sistema de alerta acústica del vehículo	352	MP3/WMA/AAC	262
Servicio		Sistema de alimentación		Pantalla de audio/información	234
Aceite	486	No arrancará	538	Pantalla de inicio	239
Líquido de la caja de cambios	491	Sistema de alimentación de emergencia		Protección antirrobo.....	228
Neumáticos	502	activado	540	Reactivación.....	228
Precauciones.....	472	Sistema de alimentación de emergencia		Selección de una fuente de audio.....	252
Radiador.....	489	desactivado.....	541	Unidades de memoria USB	287
Recordatorio de servicio.....	476	Sistema de asistencia de arranque en		Sistema de aire acondicionado.....	220
Refrigerante.....	488	pendiente	342	Cambio del modo	220
Reemplazo de bombillas	493	Sistema de asistencia de permanencia en		Deshielo de parabrisas y ventanillas	222
Seguridad	473	carril (LKAS)	413	Filtro de polvo y polen	513
Servodirección eléctrica (EPS)		Sistema de audio	226, 231	Modo de recirculación/aire exterior	221
Indicador	108, 552	Actualizaciones del sistema	245	Modo de sincronización	223
Si la batería de 12 voltios está		Ajuste del sonido	250	Sensores	224
descargada	542	Ajustes de actualizaciones del sistema	246	Uso del aire acondicionado automático.....	220
Sistema AWD en tiempo real con control		Android Auto.....	277	Sistema de control de descenso de	
inteligente.....	362	Área de estado	244	pendientes	357
Sistema auxiliar de estabilidad del vehículo		Como actualizar con un dispositivo USB	249	Sistema de control de presión de los	
(VSA)	359	Como actualizar de forma inalámbrica	248	neumáticos (TPMS)	363
Botón de desactivación	360	Configuración de fondo de pantalla	237	Indicador.....	109
Sistema de acceso sin llave	142	Configuración de pantalla.....	251	Sistema de frenado de mitigación de	
Sistema de aire acondicionado	220	Código de seguridad.....	228	colisión (CMBS)	375
Cambio del modo.....	221	Cómo actualizar.....	245		
Desempañado del parabrisas y ventanillas....	222	Dispositivos recomendados	287		
Filtro de polvo y polen	513	Flujo de potencia	283		
		Información general	287		
		Inicio.....	232		
		iPod	259		

Sistema de frenos	446	Selección de un sistema de sujeción de niños	81	Luces de posición laterales delanteras	493
Freno de estacionamiento	446	Sistema de sujeción para bebés	78	Luces traseras	496
Freno de pie	449	Sistema de sujeción para niños orientado hacia atrás	78		
Indicador	550, 551	Sistema de sujeción para niños pequeños	80		
Indicador (Ámbar)	104	Sistema de sujeción suplementario (SRS)	58		
Indicador (rojo)	102, 103	Sistema de tracción en las cuatro ruedas	362		
Líquido	491	Sistema de tracción integral (AWD)	362		
Retención de freno automática	450	Sistema del sensor de estacionamiento	457		
Sistema de asistencia al frenado	454	Sistema inmovilizador	166		
Sistema de frenos antibloqueo (ABS)	453	Indicador	110		
Sistema de frenos antibloqueo (ABS)	453	Sobrecalentamiento	545		
Indicador	107	Solución de problemas			
Sistema de memorización de posición de conducción	189	El sistema de alimentación no arrancará	538		
Sistema de prevención de bloqueo involuntario	150	SPORT HYBRID i-MMD (sistema de conducción multimodo inteligente)	11		
Sistema de radiodifusión de datos (RDS)	258	Sustitución			
Sistema de retención automática del freno		Batería	507, 510		
Indicador	104, 450	Goma de las escobillas de los limpiaparabrisas	498		
Sistema de retención de freno automática	450	Goma de las escobillas del limpiaparabrisas trasero	500		
Sistema de seguridad	166	Neumáticos	504		
Indicador de alarma del sistema de seguridad	110	Sustitución de bombillas			
Indicador del sistema inmovilizador	110	Faros	493		
Sistema de seguridad para niños		Intermitentes delanteros	493		
Instalación de un sistema de sujeción de niños con cinturón de seguridad de tres puntos	89	Intermitentes laterales/luces de emergencia	493		
Niños mayores	93	Luces de conducción de día	493		
Sistema de sonido		Luces de espejo de cortesía	497		
Puertos USB	227	Luces de marcha atrás	496		
Sistema de sujeción para niños	74	Luces de posición	493		
Cojines elevadores	94				

T

Tabla de especificaciones del lubricante	566
Tapa del depósito de combustible	28, 465, 467, 561
Tapón de llenado de combustible	465
Teléfono	126
Temperatura	
Pantalla de temperatura exterior	118
Testigo de averías	105, 549
Tiempo transcurrido	126
Toma de alimentación de accesorios	212
TPMS (Sistema de control de presión de los neumáticos)	363
Indicador	109, 553
TRK (Kit de reparación temporal)	525
Transmisión	346, 347
Cambios	347
Funcionamiento	26, 348
Indicador de posición del cambio	105, 348
Líquido	491
Número	568
Transmisión de potencia	283
Transporte de equipaje	331, 333

U

Unidades de memoria USB	262, 287
Uso del sistema de acceso sin llave	142

V

Varilla de medición del nivel (aceite del motor).....	486
Vatios.....	566
Vehicle Stability Assist™ (VSA®)	
Indicador de desactivación	108
Indicador del sistema	108
Vehículo híbrido	
SPORT HYBRID i-MMD (sistema de conducción multimodo inteligente).....	11
Velocidad media	126
Velocímetro.....	117
Ventanillas (apertura y cierre)	170
Viscosidad (aceite)	485, 566
Volante	
Ajuste.....	191
Volante térmico	217
VSA (sistema auxiliar de estabilidad del vehículo)	359

W

WMA.....	262
----------	-----



353D4L100MEX

IMPRESO EN MEXICO